

**Canon** kullanım kılavuzları için tıklayınız.

# EOS 4000



Fotoğraf Makinesi Kullanım Kılavuzu

TÜRKÇE

# Giriş

EOS 4000D, yaklaşık 18,0 etkin megapikselli iyi detaylı bir CMOS sensör, DIGIC 4+, yüksek hassasiyette ve yüksek hızda 9 noktalı AF, yaklaşık 3,0 kare/sn. sürekli çekim, Canlı Görünüm çekimi, Full High-Definition (Full HD) video çekimi ve Wi-Fi (kablolu iletişim) işlevlerine sahip olan dijital tek lensli refleks fotoğraf makinesidir.

## **Çekime başlamadan önce aşağıdakileri mutlaka okuyun**

Kötü fotoğraf çekimlerini ve kazaları önlemek için, öncelikle "Güvenlik Talimatları" (s.20-22) ve "Kullanım Önlemleri" (s. 23-25) konularını okuyun. Ayrıca, fotoğraf makinesini doğru kullandığınızdan emin olmak için bu kılavuzu da dikkatle okuyun.

## **Fotoğraf Makinenizi Kullanırken Daha Yakından Tanımak için Bu Kılavuza Başvurun**

Bu kılavuzu okurken, bir yandan da birkaç deneme çekimi ve sonuçlara bakın. Bu şekilde fotoğraf makinesini daha iyi anlarsınız. Bu kılavuzu ihtiyacınız olduğu zaman başvurmak üzere güvenli bir yerde sakladığınızdan da emin olun.

## **Fotoğraf Makinesini Kullanmada Önce Kontrol Etme ve Sorumluluk**

Çekimden sonra, görüntüleri izleyin ve düzgün bir şekilde kayıt edilip edilmediğini kontrol edin. Fotoğraf makinesi veya hafıza kartı arızalıysa, görüntüler kaydedilemez veya bir bilgisayara kaydedilemez. Canon, herhangi bir kayıp veya sorun oluşması durumunda sorumluluk kabul etmez.

## **Telif hakları**

Ülkenizde geçerli olan telif hakkı yasaları, kaydettiğiniz görüntülerin veya telif hakkına sahip olan müziklerin ve müzikli görsel çekimlerin, kişisel eğlence amaçlı hariç, hafıza kartında tutulmasını yasaklıyor olabilir. Ayrıca, kamuya açık bir takım performansların, sergilerin vb. kişisel kullanım için dahi fotoğraflanmasının yasak olabileceğini aklınızda bulundurun.

## Parça Kontrolü Listesi

Başlamadan önce makinenizle aşağıdaki öğelerin verilir verilmediğini kontrol edin. Eksik parça varsa, bayiiinizle bağlantıya geçin.

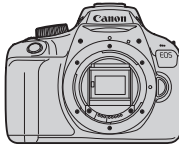

**Kamera**

(Göz desteği ve gövde kapağıyla)



**Aski**



**Pil Paketi LP-E10**  
(koruyucu kapak ile)



**Pil Şarj Cihazı LC-E10E\***

\* Pil Şarj Cihazı LC-E10E, güç kablosuyla birlikte verilir.

- **Bu fotoğraf makinesi bir Yazılım CD-ROM'u, arabirim kablosu veya HDMI kablosu ile birlikte verilmez.**
- Verilen Kullanım Kılavuzlarının listesi bir sonraki sayfada verilir.
- Bir Lens Kiti satın aldıysanız, lenslerin pakette yer alıp almadığını kontrol edin.
- Yukarıdaki parçaları kaybetmemeye özen gösterin.
- Ayrı satılan parçalar için Sistem Haritasına bakın (s.274).



Lens Kullanım Kılavuzlarına ihtiyacınız olduğunda Canon'un web sitesinden indirebilirsiniz (s.4).

Lens Kullanım Kılavuzları (PDF), ayrı satılan lensler için hazırlanmıştır. Lens Kiti satın aldıysanız, lensle birlikte verilen bazı aksesuarların, Lens Kullanım Kılavuzundaki liste ile eşleşmeyebileceğini unutmayın.



Yazılımı Canon'un web sitesinden indirerek kullanabilirsiniz (s.311).



## Hızlı Başvuru Rehberi

Kitapçıkta temel işlemler açıklanır.

Daha fazla ayrıntı içeren Kullanım Kılavuzlarını (PDF dosyaları), Canon'un web sitesinden indirebilirsiniz.

## Kullanım Kılavuzlarını (PDF Dosyalar) İndirme ve Görüntüleme

### 1 Kullanım Kılavuzlarını (PDF dosyalar) indirin.

- İnternete bağlanın ve aşağıdaki Canon web sitesine erişin.  
**[www.canon.com/icpd](http://www.canon.com/icpd)**
- Bulduğunuz ülkeyi veya bölgeyi seçin ve Kullanım Kılavuzlarını indirin.

#### İndirebileceğiniz Kullanım Kılavuzları

- Fotoğraf Makinesi Kullanım Kılavuzu
- Kablosuz İşlev Kullanım Kılavuzu
- Hızlı Başvuru Rehberi
- Lens Kullanım Kılavuzları
- Yazılım Kullanım Kılavuzları

### 2 Kullanım Kılavuzlarını (PDF dosyalar) görüntüleyin.

- İndirdiğiniz Kullanım Kılavuzunu (PDF dosyası) çift tıklayarak açın.
- Kullanım Kılavuzlarını (PDF dosyalar) görüntülemek için, Adobe Acrobat Reader DC veya başka bir Adobe PDF görüntüleyici gerekir (en yeni sürümü kullanmanız önerilir).
- Adobe Acrobat Reader DC programını internette ücretsiz indirebilirsiniz.
- PDF görüntüleme yazılımının nasıl kullanılacağını öğrenmek için yazılımın Yardım bölümüne bakın.

## Uyumlu Kartlar

Aşağıdaki kartları, kapasiteleri ne olursa olsun bu fotoğraf makinesi ile kullanabilirsiniz: **Kart yeniyse veya öncesinde başka bir fotoğraf makinesi veya bilgisayarda formatlanmışsa, kartı bu fotoğraf makinesinde formatlamanız önerilir** (s.52).

- SD hafıza kartları
- SDHC hafıza kartları
- SDXC hafıza kartları



Fotoğraf makinesinde UHS-I kartlar kullanılabilir ancak makine UHS-I standardıyla uyumlu olmadığı için, yazma/okuma hızları en fazla SD Speed Class 10'a eşit olacaktır.

## Video Kaydedilen Kartlar

**Video çekimi yaparken, yüksek kapasiteli SD Speed Class 6 “CLASS6” veya daha hızlı yüksek kapasiteli bir hafıza kartı kullanın.**

- Yazma hızı düşük bir kart kullanırsanız, video düzgün bir şekilde kaydedilmeyebilir. Ayrıca, düşük yazma hızlı bir karta kaydedilen video düzgün bir şekilde oynatılamayabilir.
- Kartın yazma/okuma hızını kontrol etmek için, kart üreticisinin web sitesini ziyaret edin.



Bu kılavuzda “kart” sözcüğü SD hafıza kartlarını, SDHC hafıza kartlarını ve SDXC hafıza kartlarını belirtir.

**\* Bu fotoğraf makinesiyle birlikte görüntü/video kaydı için kullanılacak bir hafıza kartı verilmez.** Lütfen ayrıca satın alınız.

# Hızlı Başlangıç Rehberi

1

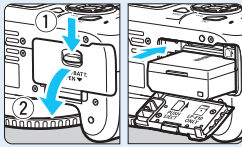

**Pili takın** (s.36).

- Pili şarj etmek için bkz. s. 34.

2

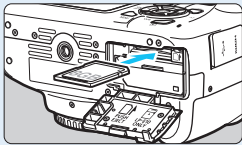

**Kartı takın** (s.36).

- Kartın etiketli yüzeyi makine arkasına bakacak şekilde, kartı kart yuvasına takın.

3

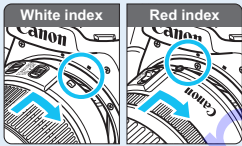

**Lensi takın** (s.44).

- Lensi takmak için lensin beyaz ve kırmızı montaj indeksini fotoğraf makinesindeki aynı renkteki indekslerle aynı hizaya getirin.

4

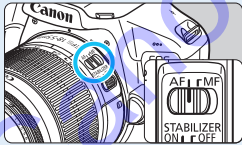

**Lens odak modu düğmesini <AF> olarak ayarlayın** (s.44).

5



**Mod Kadranını <A+> (Sahne Akıllı Otomatik) konumuna getirin** (s.58).

- Gerekli olan tüm fotoğraf makinesi ayarları otomatik olarak yapılır.
- LCD monitör tarih/saat/saat dilimi ayarı ekranı görüntülendiğinde, bkz.: s. 41.

6

**Konuya odaklanın (s.47).**

- Vizörden bakın ve vizör merkezini konuya çevirin.
- Deklanşöre yarım basın ve fotoğraf makinesinin konuya odaklanmasını sağlayın.
- Vizörde <⚡> simgesi yanıp sönerse, parmaklarınızla dahili flaşı kaldırın.

7

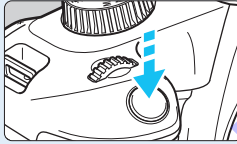
**Resmi çekin (s.47).**

- Deklanşöre tam basarak resmi çekin.

8

**Resmi gözden geçirin.**

- Çekilen görüntü yaklaşık 2 sn. boyunca LCD monitörde görüntülenir.
- Görüntüyü tekrar görüntülemek için <▶> tuşuna basın (s. 82).
- LCD monitörden bakarken çekim yapmak için bkz. "Canlı Görünüm Çekimi" (s.137).
- Çekilen tüm görüntüleri gözden geçirmek için "Görüntü Oynatma" (s.82) konusuna bakın.
- Bir görüntüyü silmek için bkz. "Görüntüleri Silme" (s.228).

# Bu Kılavuzda Kullanılan Kısaltmalar

## Bu Kılavuzdaki Simgeler



: Ana Kadran'ı Gösterir.



: Üst, alt, sol ve sağdaki <↕> çapraz tuşları belirtir.



: Ayar tuşunu gösterir.

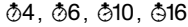

: Tuşa bastıktan sonra yaklaşık 4 sn., 6 sn., 10 sn. veya 16 sn. etkin kalan her bir işlevi gösterir.

\* Yukarıdakine ek olarak, fotoğraf makinesi tuşlarında kullanılan ve LCD monitörde gösterilen simgeler ve semboller de bu kılavuz içinde, ilgili işlemler ve işlevler hakkında bilgi verirken kullanılır.



: <MENU> tuşuna basılarak ayarları değiştirilebilen bir işlevi gösterir.



: Sayfa başlığının sağ üst kısmında görünen simge, söz konusu işlevin sadece Yaratıcı Alan modlarında kullanılabildiğini belirtir (s.30).



: Daha fazla bilgi için başvuru sayfası numaraları.



: Çekim sorunlarının önlenmesi için uyarılar.



: Ek bilgiler.



: Daha iyi çekim için ipuçları veya öneriler.



: Sorun giderme tavsiyeleri.

## Temel Varsayımlar ve Örnek Fotoğraflar

- Bu kılavuzda açıklanan tüm işlemlerde Mod Kadranının işlem öncesinde <OFF> dışında bir konumuna (s. 39) ayarlandığı varsayılır. Bir işlem gerçekleştirmeden önce Mod Kadranını ilgili moda getirin.
- Tüm menü ayarlarının ve Özel İşlevlerin varsayılan değerlerinde olduğu kabul edilir.
- Bu kullanım kılavuzundaki illüstrasyonlar fotoğraf makinesine örnek olarak EF-S18-55mm f/3.5-5.6 IS II lensi takılmış halde gösterir.
- Bu kılavuzda kullanılan örnek fotoğraflar sadece efektleri daha açık bir şekilde göstermek amacıyla verilmiştir.



## Bölümler

	<b>Giriş</b>	2
<b>1</b>	<b>Başlangıç Kılavuzu</b>	33
<b>2</b>	<b>Temel Çekim ve Görüntü Oynatma</b>	57
<b>3</b>	<b>Yaratıcı Çekim</b>	83
<b>4</b>	<b>İleri Seviyede Çekim</b>	105
<b>5</b>	<b>LCD Monitörle Çekim (Canlı Görünüm Çekimi)</b>	137
<b>6</b>	<b>Video Çekim</b>	157
<b>7</b>	<b>Kullanışlı Özellikler</b>	181
<b>8</b>	<b>Görüntü Oynatma</b>	205
<b>9</b>	<b>Görüntüleri Çekimden Sonra İşlemden Geçirme</b>	233
<b>10</b>	<b>Resimleri Yazdırma</b>	239
<b>11</b>	<b>Fotoğraf Makinesini Özelleştirme</b>	255
<b>12</b>	<b>Başvuru</b>	267
<b>13</b>	<b>Yazılım Başlatma Kılavuzu / Görüntüleri Bilgisayara İndirme</b>	309



## Genel İçerik

### Çekim

- **Otomatik çekim** → **s.57-81** (Temel Alan modları)
- **Sürekli çekim** → **s.100** (📷 Sürekli çekim)
- **Siz de grup fotoğrafına katılın** → **s.101** (🕒 Otomatik zamanlayıcı)
- **Aksiyonu dondurun** → **s.106** (Tv Enstant. öncelikli AE)
- **Aksiyonu bulanıklaştırın**
- **Fonu bulanıklaştırın** → **s.63** (📷 Yaratıcı Otomatik)
- **Fonu netleyin** → **s.108** (Av Diyafram Öncelikli AE)
- **Görüntü parlaklığını (pozu) ayarlayın** → **s.114** (Poz telafisi)
- **Düşük ışık altında çekim** → **s.58, 103** (⚡ Flaşlı fotoğrafçılık)  
**s.90** (ISO hızı ayarları)
- **Gece havaifışek gösterilerini çekin** → **s.112** (Bulb poz)
- **LCD monitörle izlerken çekim** → **s.137** (📺 Canlı Görünüm çekimi)
- **Video çekim** → **s.157** (🎥 Video çekim)

### Görüntü Kalitesi

- **Konuya uygun görüntü efektleriyle çekim** → **s.93** (Resim Stili)
- **Resmin büyük boyutlu baskısını alın** → **s.86** (📄 L, 📄 L, RAW)
- **Birçok resim çekin** → **s.86** (📄 S1, 📄 S1, S2, S3)





## Odaklanma

- Odak noktasını değiştirin → s.97 (AF noktası seçimi)
- Hareketli bir konu çekin → s.69, 96 (AI Servo AF)

## Oynatma

- Görüntülere fotoğraf makinesinde bakın → s.82 (Oynatma)
- Hızlıca resim arayın → s.206 (İndeks ekranı)  
s.207 (Görüntü tarama)
- Görüntüleri derecelendirin → s.210 (Derecelendirme)
- Önemli görüntüleri yanlışlıkla silinmemesi için korumaya alın → s.226 (Görüntü koruma)
- Gereksiz görüntüleri silin → s.228 (Silme)
- Fotoğrafları ve videoları otomatik oynatın → s.220 (Slayt gösterisi)
- Fotoğrafları veya videoları televizyonda izleyin → s.224 (TV seti)
- LCD monitör parlaklığını ayarlayın → s.183 (LCD monitör parlaklığı)
- Görüntülere özel efekt uygulayın → s.234 (Yaratıcı filtreler)

## Baskı

- Fotoğrafları kolayca yazdırın → s.239 (Direkt baskı)



# Özellikler Dizini

## Güç

- PİL
  - Şarj işlemi → s.34
  - Takma/Çıkarma → s.36
  - PİL seviyesi → s.40
- Otomatik kapanma → s.39

## Kartlar

- Takma/Çıkarma → s.36
- Formatlama → s.52
- Kartsız çekim → s.182

## Lens

- Takma/Çıkarma → s.44
- Zum → s.45

## Temel Ayarlar

- Dil → s.43
- Tarih/Saat/Saat Dilimi → s.41
- Bip sesi → s.182
- LCD açma/kapama tuşu → s.195
- LCD parlaklığı ayarı → s.183

## Görüntü Kaydı

- Klasör Oluşturma /Seçme → s.184
- Dosya numaralandırma → s.186

## Görüntü Kalitesi

- Görüntü kaydı kalitesi → s.86
- Resim Stili → s.93
- Beyaz ayarı → s.129
- Renk alanı → s.135
- Görüntü güçlendirme özellikleri
  - Otomatik ışık iyileştirici → s.121
  - Lens periferi aydınlatma düzeltisi → s.122
  - Yüksek ISO hızları için parazit azaltma → s.260
  - Yüksek ISO hızları için parazit azaltma → s.261
  - Vurgulu ton önceliği → s.261

## AF

- AF işlemi → s.95
- AF nokta seçimi → s.97
- Manuel odaklanma → s.99

## Sürücü

- Sürücü modu → s.28
- Sürekli çekim → s.100
- Otomatik zamanlayıcı → s.101
- Maksimum seri çekim → s.88

## Çekim

- Çekim modu → s.30
- ISO hızı → s.90
- Özellik rehberi → s.55
- Bulb → s.112
- Ölçüm modu → s.113
- Hızlı Kontrol → s.48

**Poz**

- Poz telafisi → s.114
- AEB → s.116
- AE kilidi → s.118

**Flaş**

- Dahili flaş → s.103
  - Flaş poz telafisi → s.115
  - FE kilidi → s.119
- Harici flaş → s.268
- Flaş kontrolü → s.196

**Canlı Görünüm Çekimi**

- Canlı Görünüm çekimi → s.137
- Otomatik odaklanma (AF) yöntemleri → s.146
- En/boy oranı → s.144
- Kılavuz → s.143
- Hızlı Kontrol → s.142

**Video Çekim**

- Video çekim → s.157
- Ses kaydı → s.176
- Kılavuz → s.177
- Manuel poz → s.160
- Hızlı Kontrol → s.165
- Video enstantane → s.168

**Oynatma**

- Görüntü inceleme süresi → s.182
- Tek tek görüntü izleme → s.82
- Çekim bilgileri ekranı → s.230
- İndeks ekranı → s.206

- Görüntü tarama (Atlamalı ekran) → s.207
- Büyütülmüş gösterim → s.208
- Görüntü döndürme → s.209
- Derecelendirme → s.210
- Video oynatma → s.216
- Videonun ilk/son sahnesini düzenleme → s.218
- Slayt gösterisi → s.220
- Görüntüleri Televizyonda İzleme → s.224
- Korumaya alma → s.226
- Silme → s.228
- Hızlı Kontrol → s.212

**Görüntü Düzenleme**

- Yaratıcı filtreler → s.234
- Yeniden boyutlandırma → s.237

**Baskı**

- PictBridge → s.242
- Baskı Emri (DPOF) → s.249
- Foto Defteri Ayarı → s.253

**Özelleştirme**

- Özel İşlevler (C.Fn) → s.256
- Menü → s.265

**Yazılım**

- Yazılım Başlatma Kılavuzu → s.310
- Yazılım Kullanım Kılavuzları → s.312



**Kablosuz İşlevler**

- Kablosuz İşlev Kullanım Kılavuzu











# İçindekiler

<b>Giriş</b>	<b>2</b>
Parça Kontrolü Listesi .....	3
Kullanım Kılavuzları .....	4
Uyumlu Kartlar .....	5
Hızlı Başlangıç Rehberi .....	6
Bu Kılavuzda Kullanılan Kısaltmalar .....	8
Bölümler .....	9
Genel İçerik .....	10
Özellikler Dizini .....	12
Güvenlik Talimatları .....	20
Kullanım Önlemleri .....	23
Parça Kılavuzu .....	26



## **1 Başlangıç** **33**





Pili Şarj Etme .....	34
Kartı ve Pili Takma/Çıkarma .....	36
Gücü Açma .....	39
Tarihi, Saati ve Saati Dilimini Ayarlama .....	41
Arayüz Dilini Seçme .....	43
Lensi Takma ve Çıkarma .....	44
Temel İşlem .....	46
 Çekim İşlevleri İçin Hızlı Kontrol .....	48
 Menü İşlemleri .....	50
Kartı Formatlama .....	52
LCD Monitör Ekranını Değiştirme .....	54
Özellik Rehberi .....	55

## 2 Temel Çekim ve Görüntü Oynatma 57

 Tam Otomatik Çekim (Sahne Akıllı Otomatik) .....	58
 Tam Otomatik Teknikler (Sahne Akıllı Otomatik) .....	61
 Yaratıcı Otomatik Çekim .....	63
 Portre .....	66
 Manzara .....	67
 Yakın Plan Çekimler .....	68
 Hareketli Konu .....	69
 Yiyecekler .....	70
 Gece Portre .....	71
 Hızlı Kontrol .....	73
Ambiyans Seçimiyle Çekim .....	75
Aydınlatma veya Sahne Tipine Göre Çekim .....	79
 Görüntü Oynatma .....	82

## 3 Yaratıcı Çekim 83

<b>P</b> : Program AE .....	84
Görüntü Kaydı Kalitesini Ayarlama .....	86
ISO: Işık Seviyesine Göre ISO Hızını Değiştirme .....	90
 Konu için En Uygun Görüntü Karakteristiklerini Seçme (Resim Stili) .....	93
<b>AF</b> : Otomatik Odaklanma İşlemini Değiştirme (AF işlemi) .....	95
 AF Noktası Seçme .....	97
Odaklama Güçlüğü Yaratan Konular .....	99
<b>MF</b> : Manuel Odak .....	99
 Sürekli Çekim .....	100
 Otomatik Zamanlayıcıyı Kullanma .....	101
 Dahili Flaşı Kullanma .....	103

<b>4</b>	<b>İleri Seviyede Çekim</b>	<b>105</b>
	<b>Tv</b> : Konu Hareketini Aktarma .....	106
	<b>Av</b> : Alan Derinliğini Değiştirme .....	108
	Alan Derinliği Önizleme.....	110
	<b>M</b> : Manuel Poz .....	111
	 Ölçüm Modunu Değiştirme .....	113
	Poz Telifisi Ayarı .....	114
	Otomatik Poz Braketleme .....	116
	✳️ Pozu Kilitleme .....	118
	✳️ Flaş Pozunu Kilitleme.....	119
	Otomatik Parlaklık ve Kontrast Düzeltme (Otomatik Işık İyileştirici) .....	121
	Karanlık Köşeleri Düzeltme .....	122
	 Resim Karakteristiklerini Özelleştirme (Resim Stili) .....	124
	 Görüntü Karakteristiklerini Kaydetme (Resim Stili) .....	127
	<b>WB</b> : Işık Kaynağını Eşleştirme (Beyaz ayarı)129	
	 Işık Kaynağının Renk Tonunu Ayarlama.....	133
	Renk Üretim Aralığını Ayarlama (Renk alanı).....	135
<b>5</b>	<b>LCD Monitörle Çekim (Canlı Görünüm Çekimi)</b>	<b>137</b>
	 LCD Monitörle Çekim .....	138
	Çekim İşlevi Ayarları .....	142
	Menü İşlevi Ayarları .....	143
	AF ile Odaklanma (AF Yöntemi).....	146
	MF: Manuel Odaklanma .....	154



<b>6</b>	<b>Video Çekim</b>	<b>157</b>
	📹 Video Çekim.....	158
	Otomatik Poz Çekimi.....	158
	Manuel Poz Çekimi .....	160
	Çekim İşlevi Ayarları.....	165
	Video Kaydı Boyutunu Ayarlama.....	166
	Video Enstantane Çekme .....	168
	Menü İşlevi Ayarları.....	174
<b>7</b>	<b>Kullanışlı Özellikler</b>	<b>181</b>
	Kullanışlı Özellikler.....	182
	Bip Sesini Kapatma .....	182
	Kart Hatırlatıcı .....	182
	Görüntü Gözden Geçirme Süresini Ayarlama .....	182
	Otomatik Kapanma Süresini Ayarlama.....	183
	LCD Monitör Parlaklığını Ayarlama .....	183
	Klasör Oluşturma ve Seçme.....	184
	Dosya Numaralandırma Yöntemleri .....	186
	Telif Hakkı Bilgilerini Ayarlama .....	188
	Dikey Görüntüleri Otomatik Döndürme .....	190
	Ayarları Kontrol Etme .....	191
	Makine Varsayılan Ayarlara Çevirme .....	192
	LCD Monitörü Kapatma/Açma.....	195
	Çekim Ayarları Ekran Rengini Değiştirme .....	195
	Flaş Ayarı .....	196
	Toz Silme Verisi Ekleme.....	200
	Manuel Sensör Temizliği .....	202

<b>8</b>	<b>Görüntü Oynatma</b>	<b>205</b>
	▶ Görüntüleri Hızla Tarama .....	206
	🔍/🔍 Büyütülmüş Görünüm .....	208
	🔄 Resimleri Döndürme .....	209
	Derecelendirme Ayarı .....	210
	⏮ Oynatma İçin Hızlı Kontrol .....	212
	🎧 Video Keyfi .....	214
	🎧 Video İzleme .....	216
	⌘ Videonun İlk ve Son Sahnesini Düzenleme .....	218
	Slayt Gösterisi (Otomatik Oynatma) .....	220
	Televizyonda İzleme .....	224
	🔒 Görüntüleri Korumaya Alma .....	226
	🗑 Görüntüleri Silme .....	228
	DISP Çekim Bilgileri Ekranı .....	230
<b>9</b>	<b>Görüntüleri Çekimden Sonra İşlemden Geçirme</b>	<b>233</b>
	🌀 Yaratıcı Filtreleri Uygulama .....	234
	📁 JPEG Resmi Yeniden Boyutlandırma .....	237
<b>10</b>	<b>Resimleri Yazdırma</b>	<b>239</b>
	Baskıya Hazırlık .....	240
	🖨 Baskı .....	242
	Görüntüyü Kırpma .....	247
	🖨 Dijital Baskı Emri Formatı (DPOF) .....	249
	🖨 Baskı Emirli Resimlerin Direkt Baskısı .....	252
	📁 Foto Defteri İçin Görüntü Seçme .....	253

## 11 Makineyi Özelleştirme 255

Özel İşlevleri Ayarlama.....	256
Özel İşlev Ayarları .....	258
C.Fn I: Poz .....	258
C.Fn II: Görüntü.....	260
C.Fn III: Otomatik Odak/Sürücü .....	262
C.Fn IV: İşlem/Diğer .....	263
Menüm Kaydı.....	265

## 12 Başvuru 267

Harici Speedlite Flaşlar .....	268
📶 Eye-Fi Kartları Kullanma .....	269
Çekim Modlarına Göre Kullanılabilir İşlevler Tablosu.....	272
Sistem Haritası.....	274
Menü Ayarları .....	276
Arıza Tespiti Kılavuzu .....	282
Hata Kodları .....	294
Teknik Özellikler .....	295

## 13 Yazılım Başlatma Kılavuzu / Görüntüleri Bilgisayara İndirme 309

Yazılım Başlatma Kılavuzu.....	310
Yazılım Kullanım Kılavuzlarını İndirme ve Görüntüleme (PDF Dosyalar) .....	312
Görüntüleri Bilgisayara İndirme.....	313
Dizin .....	315

# Güvenlik Talimatları

Ürünü güvenli bir şekilde kullanmak için bu talimatları mutlaka okuyun. Ürünün operatörüne ve diğer kişilere zarar gelmesini önlemek için buradaki talimatları uygulayın.



**UYARI:**

**Ciddi yaralanma veya ölüm riskini gösterir.**

- Ürünü küçük çocukların erişemeyeceği bir yerde saklayın. Askının bir kişinin boynuna dolaşması boğulmasına neden olabilir. Parçaların veya fotoğraf makinesi ya da aksesuarlarla birlikte verilen öğelerin yutulması tehlikelidir. Yutulması halinde derhal tıbbi yardım alın. Pilin yutulması tehlikelidir. Yutulması halinde derhal tıbbi yardım alın.
  - Ürünle birlikte sadece bu kullanım kılavuzunda belirtilen güç kaynaklarını kullanın.
  - Ürünü açmayın veya değiştirmeye çalışmayın.
  - Ürünü sert darbelerle veya titreşimlere maruz bırakmayın.
  - Açıkta kalan hiçbir iç parçaya dokunmayın.
  - Duman çıkması veya garip bir kokunun gelmesi gibi sıra dışı bir durum oluşması halinde ürünü kullanmayı durdurun.
  - Ürünü temizlemek için alkol, benzin veya boya tineri gibi organik çözücüler kullanmayın.
  - Ürünü ıslatmayın. Ürüne yabancı nesnelere sokmayın veya sıvı girmesine engel olun.
  - Ürünü yüksek su basıncından uzak tutun veya ürünün fazla miktarda suyla temas etmesini engelleyin. Ürüne yabancı nesnelere sokmayın veya sıvı girmesine engel olun.
  - Ürüne yabancı nesnelere sokmayın veya sıvı girmesine engel olun.
  - Ürünü yanıcı gazların bulunduğu ortamda kullanmayın.
- Aksi takdirde elektrik çarpmasına, patlamaya veya yangına neden olabilir.
- Lensi veya lens takılmış bir fotoğraf makinesini, lens kapağını takmadan ortalıkta bırakmayın.
- Lens güneş ışınlarının yoğunlaşmasına ve yangın tehlikesinin oluşmasına neden olabilir.
- Açık havada güneş veya lazerler gibi güçlü ışık kaynaklarına ve diğer şiddetli yapay ışık kaynaklarına vızörden bakmayın.
- Görme duyunuz zarar görebilir.
- Şimşek çaktığı zaman elektrik prizine bağlı olan ürüne dokunmayın.
- Bu elektrik çarpmasına neden olabilir.
- Piyasadan temin ettiğiniz pilleri veya size verilen pil paketlerini kullanırken aşağıdaki talimatlara uyun.
    - Pilleri/pil paketlerini sadece belirtilen ürünlerle kullanın.
    - Pilleri/pil paketlerini ısıtmayın veya ateşe atmayın.
    - Pilleri/pil paketleri önerilmeyen pil şarj cihazları ile şarj etmeyin.
    - Terminallerin kirlenmesine veya metal iğnelerin veya diğer metal nesnelere terminale girmesine izin vermeyin.
    - Sızıntı yapmış pilleri/pil paketlerini kullanmayın.
    - Pilleri/pil paketlerini elden çıkartırken terminallerini bir bantla veya başka bir yollarla izole edin.
- Aksi takdirde elektrik çarpmasına, patlamaya veya yangına neden olabilir.
- Bir pil/pil paketi sızıntı yaparsa ve sızan malzeme cildiniz veya giysilerinizle temas ederse, ilgili alanı akan su altında iyice yıkayın. Gözünüzle temas etmesi halinde, akan temiz su altında bol su ile yıkayın ve hemen tıbbi yardım alın.

- PİL şarj cihazını veya AC adaptörünü kullanırken aşağıdaki talimatlara uyun.
  - Güç fişi ve prizinde biriken tozu kuru bir bez kullanarak düzenli olarak temizleyin.
  - Ürünü ıslak elle prize takmayın veya prizden çıkarmayın.
  - Güç kablosu prize tam oturmadan ürünü kullanmayın.
  - Elektrik prizinin veya terminalerin kirlenmesine veya metal iğnelerin veya diğer metal nesnelerin terminale girmesine izin vermeyin.
- Şimşek çaktığı zaman elektrik prizine bağlı olan pil şarj cihazına veya AC adaptörüne dokunmayın.
- Güç kablosu üzerine ağır nesnelere koymayın. Güç kablosuna zarar vermeyin, kabloyu bükmeyin veya değiştirmeyin.
- Ürünü kullanırken veya kullanımdan hemen sonra ürün hala sıcakken ürünü kumaşla veya başka türde malzemelerle sarmayın.
- Ürünü güç kablosundan çekerek prizden çıkartmayın.
- Ürünü uzun süre bir güç kaynağına bağlı bir halde bırakmayın.
- Pilleri/pil paketlerini 6 – 40 °C (43 – 104 °F) dışındaki bir sıcaklık aralığında şarj etmeyin.

Aksi takdirde elektrik çarpmasına, patlamaya veya yangına neden olabilir.

- Ürünü kullanırken ürünün cilt üzerinde aynı yerle uzun süre temas etmesine izin vermeyin.

Aksi takdirde ürün sıcak hissettirmese bile ciltte kızarma ve kabarma gibi düşük sıcaklıkla temas yanıkları oluşabilir. Ürünü sıcak yerlerde kullanırken ve ürün dolaşım sorunu yaşayan veya hassas cilde sahip kişiler tarafından kullanılırken tripod veya benzeri bir ekipman kullanılması önerilir.

- Kullanımının yasaklandığı yerlerde bu yönde uyarılara dikkat ederek ürünü kapatın.

Aksi takdirde elektromanyetik dalgaların etkisi sonucu ekipman arızalanabilir ve hatta kazalar ortaya çıkabilir.

- Yangın, aşırı ısınma, kimyasal sızıntı, patlama ve elektrik çarpması tehlikelerini önlemek için aşağıdaki önlemleri alın:

- Pilin artı ve eksi kutuplarını doğru yönde takın.
- Hiçbir kabloyu ısı kaynağının yakınında bırakmayın.

Kabloda deformasyon olabilir veya izolasyon eriyebilir ve yangın ya da elektrik çarpması tehlikesi oluşabilir.

- Flaşı asla otomobil veya başka bir araç kullanan birine doğru patlatmayın. Kaza yapmasına neden olabilir.

- Ekipmanı tozlu veya nemli ortamlarda kullanmayın veya saklamayın. Aynı şekilde kısa devre oluşmasını engellemek için pili metal nesnelere uzak tutun ve her zaman koruyucu kapağını takarak saklayın.

Bu, yangın, aşırı ısınma, elektrik çarpması veya yanık tehlikesinin önlenmesini sağlar.

- Yangın ve elektrik çarpması tehlikesini azaltmak için aşağıdaki önlemleri alın:

- Aynı prize çok sayıda fiş takmayın.
- Teli kopuk veya izolasyonu hasarlı bir kabloyu kullanmayın.
- Pili doğrudan bir elektrik prizine veya bir taşıtın çakmak soketine takmayın.

Pilde sızma, aşırı ısınma veya patlama nedeniyle yangın, yanık veya yaralanma olabilir.

- Ürün çocuklar tarafından kullanılmadan önce bir yetişkin tarafından ürünün nasıl kullanılacağı detaylı bir şekilde anlatılmalıdır. Çocuklar ürünü yetişkin gözetiminde kullanılmalıdır.

Yanlış kullanım elektrik çarpması veya yaralanmalara neden olabilir.



## DİKKAT:

Yaralanma riskini belirtir.

● Flaşı asla bir kişinin gözlerine yakın mesafeden patlatmayın. Gözlere zarar verebilir.

● Askılar sadece beden üzerinde kullanılmak üzere tasarlanmıştır. Askıya takılmış bir ürünün bir kancaya veya başka bir nesneye asılması ürüne zarar verebilir. Ayrıca ürünü sarsmayın veya şiddetli darbelere maruz bırakmayın.

● Lensin üzerine kuvvetli baskı uygulamayın veya lense bir nesnenin çarpmasını engelleyin.

Aksi takdirde yaralanma ve ürün hasarı görülebilir.

● Flaş patladığında ortama yüksek sıcaklık yayar. Parmaklarınızı, vücudunuzun diğer parçalarını ve nesnelere resim çekerken flaştan uzak tutun.

Aksi takdirde yanıklar veya flaş arızası oluşabilir.

● Ürünü çok yüksek veya çok düşük sıcaklıklara maruz kalan yerlerde bırakmayın.

Ürün çok ısınabilir/soğuyabilir ve dokunulduğunda cilt yanıklarına veya yaralanmalara neden olabilir.

● Ürünü sadece onu taşıyabilecek güçte bir tripoda monte edin.

● Ürünü bir tripoda takılı konumdayken taşımayın.

Yaralanmalara veya kazaya neden olabilir.

● Ekranı veya vizörden uzun süre bakmayın.

Araç tutmasına benzer semptomlar yaratabilir. Böyle bir durum oluşursa, ürünü kullanmayı derhal bırakın ve yeniden kullanmadan önce bir süre dinlenin.

● Ürün içindeki hiçbir parçaya dokunmayın.

Yaralanmaya neden olabilir.

## TÜKETİCİNİN SEÇİMLİLİK HAKLARI

Malın ayıplı olduğunun anlaşılması durumunda tüketici 6502 sayılı Tüketicinin Korunması Hakkında Kanununun 11inci maddesinde yer alan;

a) Sözleşmeden dönme,

b) Satış bedelinden indirim isteme,

c) Ücretsiz onarılmasını isteme,

ç) Satılanın ayıpsız bir misli ile değiştirilmesini isteme haklarından birini kullanabilir.

Tüketicinin bu haklardan ücretsiz onarım hakkını seçmesi durumunda satıcı; işçilik masrafı, değiştirilen parça bedeli ya da başka herhangi bir ad altında hiçbir ücret talep etmeksizin malın onarımını yapmak veya yaptırmakla yükümlüdür. Tüketici ücretsiz onarım hakkını üretici veya ithalatçıya karşı da kullanabilir. Satıcı, üretici ve ithalatçıya karşı da kullanabilir. Satıcı, üretici ve ithalatçı tüketicinin bu hakkını kullanmasından müteselsilen sorumludur.

Tüketicinin, ücretsiz onarım hakkını kullanması halinde malın;

- Garantü süresi içinde tekrar arızalanması,

- Tamiri için gereken azami sürenin aşılması,

- Tamirinin mümkün olmadığının, yetkili servis istasyonu, satıcı, üretici veya ithalatçı tarafından bir raporla belirlenmesi durumlarında; tüketici malın bedel iadesini, ayıp oranında bedel indirimi veya imkân varsa malın ayıpsız misli ile değiştirilmesini satıcıdan talep edebilir. Satıcı, tüketicinin talebini reddedemez. Bu talebin yerine getirilmemesi durumunda satıcı, üretici ve ithalatçı müteselsilen sorumludur.

Tüketici garantiden doğan haklarının kullanılması ile ilgili olarak çıkabilecek uyuşmazlıklarda yerleşim yerinin bulunduğu veya tüketici işleminin yapıldığı yerdeki Tüketici Hakem Heyetine veya Tüketici Mahkemesine başvurabilir.

# Kullanım Önlemleri

## Fotoğraf Makinesi Bakımı

- Bu fotoğraf makinesi hassas bir alettir. Düşürmeyin veya fiziksel darbeye maruz bırakmayın.
- Fotoğraf makinesi sudan korumalı değildir ve su altında kullanılamaz. Fotoğraf makinesini kazara suya düşürürseniz, derhal en yakın Canon Hizmet Merkezi ile bağlantıya geçin. Su damlacıklarını temiz ve kuru bir bezle silin. Fotoğraf makinesi tuzlu ortamda kalırsa, tuz kalıntılarını iyice saktığınız nemli bir bezle silin.
- Fotoğraf makinesini mıknatıs veya elektrik motoru gibi güçlü manyetik alan yayan herhangi bir şeyin yakınına bırakmayın. Ayrıca, fotoğraf makinesini, geniş antenler gibi güçlü radyo dalgası yayan herhangi bir şey yakınında bırakmayın veya kullanmayın. Güçlü manyetik alanlar, fotoğraf makinesinde işlem bozukluklarına neden olabilir veya görüntü verisine zarar verebilir.
- Fotoğraf makinesini, doğrudan güneş ışığı alan bir taşıt içi gibi, aşırı ısı alan bir ortamda bırakmayın.
- Fotoğraf makinesinde hassas elektronik devre vardır. Fotoğraf makinesini asla kendiniz açmaya kalkışmayın.
- Dahili flaş veya ayna işlemini parmağınızla vb. engellemeyin. Aksi takdirde arıza oluşabilir.
- Lense, vizöre, refleks aynasına, odaklanma ekranına, vb. giren tozu temizlemek için sadece piyasadan temin ettiğiniz bir köroklü fırçayı kullanın. Fotoğraf makinesi gövdesini veya lensi temizlemek için organik çözücüler içeren temizleyicileri kullanmayın. İnatçı kirlerin çıkarılması için en yakın Canon Hizmet Merkezi'ne başvurun.
- Fotoğraf makinesinin elektrik kontaklarına parmaklarınızla dokunmayın. Bu, kontakların aşınmaması için önemlidir. Aşınmış kontaklar, fotoğraf makinesinde işlem bozukluklarına neden olabilir.
- Fotoğraf makinesi soğuk bir ortamdaki aniden sıcak bir ortama taşınırsa, fotoğraf makinesinden iç parçalarda nem yoğunlaşması oluşabilir. Nem yoğunlaşmasını önlemek için fotoğraf makinesini önce korumalı bir plastik poşet içine koyun ve poşetten çıkarmadan önce sıcak ortama uyum sağlamasını bekleyin.
- Nem yoğunlaşması oluşmuşsa fotoğraf makinesini kullanmayın. Bu, makinenin hasar görmemesi için gereklidir. Nem yoğunlaşması oluşursa lensi, kartı ve pili makineden çıkarın ve fotoğraf makinesini kullanmaya başlamadan önce nemin tamamen kurummasını bekleyin.
- Fotoğraf makinesi uzun süre kullanılmıyacaksa, pili çıkarın ve makinesi serin, kuru ve iyi havalandırılmalı bir mekanda saklayın. Fotoğraf makinesi kaldırılmış olsa bile, arada sırada deklanşör tuşuna basarak fotoğraf makinesinin halen çalışır durumda olup olmadığını kontrol edin.

- Fotoğraf makinesini kimyasal maddelerin bulunduğu bir ortamda, örneğin bir kimya laboratuvarında saklamayın. Aksi takdirde, paslanma ve çürüme görülebilir.
- Uzun süredir kullanılmıyorsa, fotoğraf makinesi işlevlerinin hepsini kullanmaya başlamadan önce test edin. Fotoğraf makinesini son zamanlarda kullanmadıysanız veya yakında önemli bir çekiminiz varsa, makinenizi en yakın Canon Hizmet Merkezinden kontrolden geçirterek veya kendiniz kontrol ederek düzgün bir şekilde çalıştığından emin olun.
- Uzun süre sürekli çekim, Canlı Görünüm çekimi veya video çekimi yapılırsa fotoğraf makinesi ısınabilir. Bu bir arıza değildir.
- Görüntü alanı içinde veya dışında parlak bir ışık kaynağı varsa, ışık lekeleri oluşabilir.

### LCD Monitör

- LCD monitör %99,99'dan fazla etkin pikselle yüksek hassasiyetli bir teknoloji ile imal edilmiş de olsa kalan %0,01 veya daha az pikselde sadece siyah veya kırmızı, vb. görüntüleme yapan bir miktar ölü piksel bulunabilir. Ölü pikseller bir arızaya işaret etmez. Kaydedilen görüntü üzerinden etkileri yoktur.
- LCD monitör uzun süre açık bırakılırsa, ekrandaki görüntüye ait birtakım kalıntıların görüleceği ekran yanması oluşabilir. Ancak bu durum geçicidir ve fotoğraf makinesi birkaç gün kullanılmadığında kaybolur.
- LCD monitör ekranı düşük sıcaklıklarda ağır gösterebilir veya yüksek sıcaklıklarda kararabilir. Oda sıcaklığında normale döner.
- LCD monitöre düz hattan bakın. Açılı bakıldığında görmek zor olabilir.

### Lens Yuvası Bakımı

Lens yuvasına toz girerse, kuru ve temiz bir bezle silin. Alkollü temizleyiciler gibi organik çözücü içeren temizleme ürünlerini asla kullanmayın. Aksi takdirde lens yuvası çizilebilir veya lensi takıp çıkarmak zorlaşabilir.

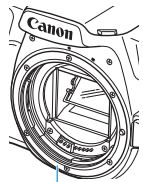

Lens yuvası



## Kartlar

Kartı ve kayıtlı veriyi korumak için aşağıdakilere dikkat edin:

- Kartı düşürmeyin, bükmeyin veya ıslatmayın. Kartı ezmeyin, sarsmayın veya karta fazla bastırmayın.
- Kartın elektronik kontaklarına parmaklarınızla veya metal nesnelere dokunmayın.
- Karta etiket vb. gibi şeyler yapıştırmayın.
- Kartı televizyon setleri, hoparlörler veya mıknatıslar gibi güçlü manyetik alanlara sahip herhangi bir şeyin yakınında tutmayın veya kullanmayın. Ayrıca, statik elektriğe sahip alanlardan da uzak durun.
- Kartı direkt güneş ışığı altında veya ısı kaynağı yakınında tutmayın.
- Kartı bir kutuda, vb. saklayın.
- Kartı, sıcak, tozlu veya nemli ortamlarda saklamayın.

## Lens

Lensi fotoğraf makinesinden çıkardıktan sonra lens yüzeyinin ve elektrik kontaklarının çizilmesini önlemek için arka lens kapağını takın ve lensi arka tarafı yukarıda kalacak şekilde yerleştirin.

## Sensör Önüne Yapışan Toz/Kirler

Fotoğraf makinesine dışarıdan giren toz dışında, bazen makinenin iç parçalarından sızan yağlar sensörün önüne yapışabilir. Görüntüler üzerinde kir parçacıkları görünüyorsa Canon Hizmet Merkezi'ne götürerek sensörü temizletmenizi öneririz.

Kontaklar

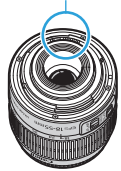

# Parça Kılavuzu

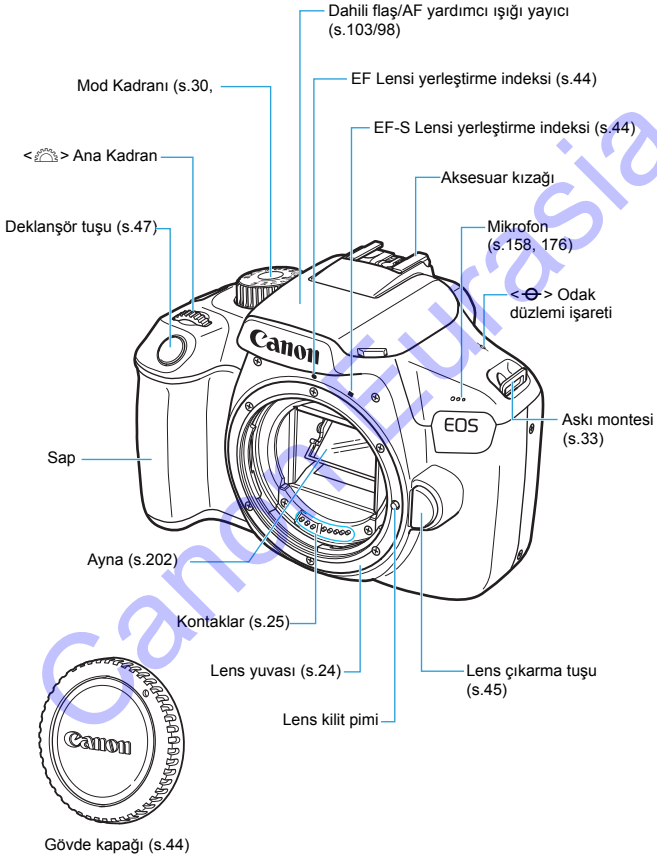

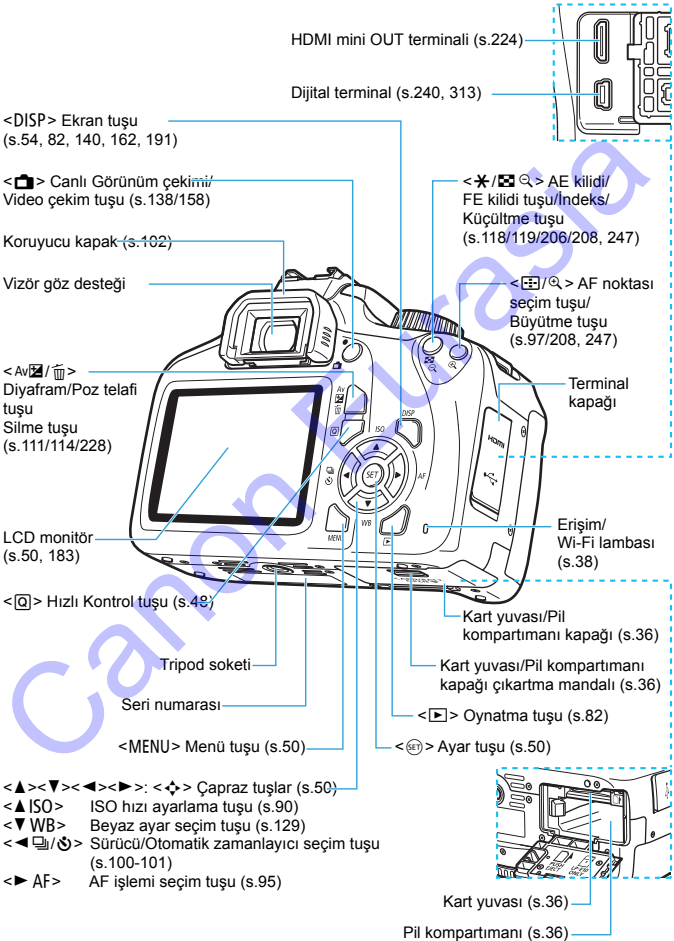

## Çekim İşlevi Ayarları (Yaratıcı Alan modlarında, s.30)

**Ana Kadran işaretçi (s.105)**

**Çekim modu**

**Poz seviye göstergesi**  
Poz telafisi miktarı (s.114)  
AEB aralığı (s.116)

**Resim Stili (s.93)**

**AF işlemi (s.95)**  
**ONE SHOT:**  
One-Shot AF  
**AI FOCUS:**  
AI Focus AF  
**AI SERVO:**  
AI Servo AF  
**MF:**  
Manuel Odak

**Hızlı Kontrol simgesi (s.48, 73)**

**Pil seviyesi (s.40)**

**Beyaz ayarı (s.129)**  
AWB Oto: Ambiyans önceliği  
AWBw Otomatik: Beyaz önceliği  
☀️ Gün ışığı  
🏠 Gölge  
☁️ Bulutlu  
☀️ Tungsten ışığı  
☀️ Beyaz floresan ışığı  
⚡ Flaş  
👤 Özel

**Sürücü/Otomatik zamanlayıcı (s.100-101)**  
 Tek tek çekim  
 Sürekli çekim  
⌚ Otomatik zamanlayıcı: 10 sn.  
⌚<sub>2</sub> Otomatik zamanlayıcı: 2 sn.  
⌚<sub>c</sub> Otomatik zamanlayıcı: Kesintisiz

**Enstantane hızı**

**Diyafram**

**Vurgulu ton önceliği (s.261)**

**ISO hızı (s.90)**

**Flaş poz telafisi (s.115)**  
Harici flaş poz telafisi

**Otomatik ışık iyileştirici (s.121)**

**Görüntü kaydı kalitesi (s.86)**  
L Büyük/İyi  
L Büyük/Normal  
M Orta/İyi  
M Orta/Normal  
S1 Küçük 1/İyi  
S1 Küçük 1/İyi  
S2 Küçük 2 (İyi)  
S2 Küçük 3 (İyi)  
RAW+ L RAW+Büyük/İyi  
RAW RAW

**Olası çekimler**

**Beyaz ayarı braketleme sırasında olası çekimler**

**Otomatik zamanlayıcı geri sayım**

**WB Beyaz ayarı düzeltisi (s.133)**  
Beyaz ayarı braketleme (s.134)

**Ölçüm modu (s.113)**  
 Değerlendirmeli ölçüm  
 Kısmi ölçüm  
 Merkez ağırlıklı ortalama ölçüm

**Eye-Fi aktarım durumu (s.269)**

Ekran sadece geçerli durumda uygulanan ayarları gösterir.

## Vizör Bilgileri

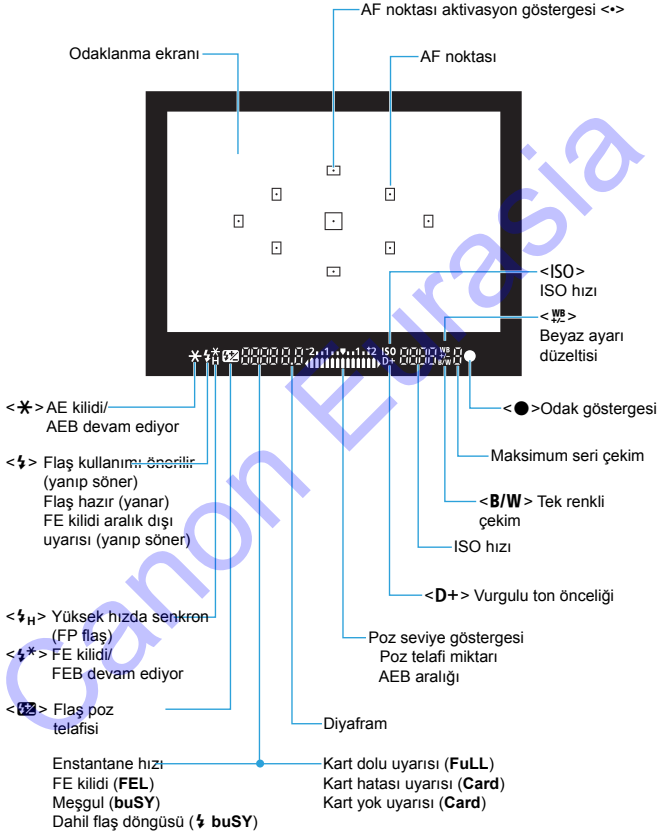

Ekran sadece geçerli durumda uygulanan ayarları gösterir.

## Mod Kadranı

Mod Kadranı Temel Alan modlarını, Yaratıcı Alan modlarını ve Video çekim modunu içerir.

### Yaratıcı Alan

Bu modlar size çeşitli konu çekimlerinde daha fazla kontrol sağlar.

**P** : Program AE (s.84)

**Tv** : Enstantane Öncelikli AE (s.106)

**Av** : Diyafram Öncelikli AE (s.108)

**M** : Manuel poz (s.111)

**OFF** : Güç kapalı (s.39)

### Temel Alan







Tek yapmanız gereken deklanşöre basmaktır. Fotoğraf makinesi çekim için her şeyi konuya veya sahneye göre ayarlar.

**A<sup>+</sup>** : Sahne Akıllı Otomatik (s.58)

**CA** : Yaratıcı Otomatik (s.63)

**Video Çekim**  
(s.157)

### Görüntü Bölgesi

-  : Portre (s.66)
-  : Manzara (s.67)
-  : Yakın plan (s.68)
-  : Spor (s.69)
-  : Yiyecekler (s.70)
-  : Gece Portre (s.71)

**Pil Şarj Cihazı LC-E10E**

Pil Paketi LP-E10 için şarj cihazı (s.34).

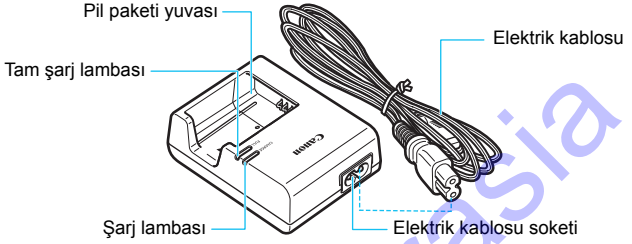



Canon Eurasia



# Başlangıç

Bu bölümde, çekim öncesi hazırlık adımları ve temel fotoğraf makinesi işlemleri açıklanır.

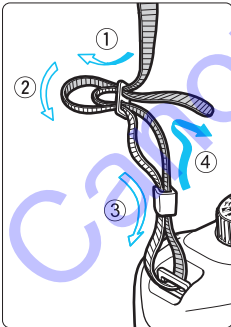

## Askıyı Takma

Askının ucunu, fotoğraf makinesi askı montesi deliğinin altından geçirin. Sonra, şekilde gösterildiği gibi, askı tokasından geçirin. Askıda herhangi bir gevşeklik kalmaması ve toka sertçe çekildiğinde dahi sağlam tutulması için gevşekliği giderin.

- Koruyucu kapak askıya takılabilir (s.102).

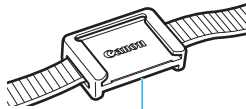

Vizör koruyucu kapak

## Pili Şarj Etme

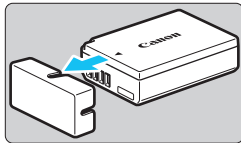

### 1 Koruyucu kapağı çıkarın.

- Pille verilen koruyucu kapağı çıkarın.

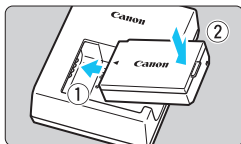

### 2 Pili takın.

- İllüstrasyonda gösterildiği gibi, pili sağlam bir şekilde şarj cihazına yerleştirin.
- Pili çıkarmak için yukarıdaki prosedürün tersini uygulayın.

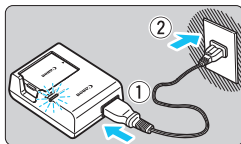

### 3 Pili şarj edin.

- Elektrik kablosunu şarj cihazına bağlayın ve fişi elektrik prizine takın.
- Şarj işlemi başlar ve şarj lambası turuncu renkte yanar.
- Pil tam şarj edildiğinde, tam şarj lambası yeşil renkte yanar.

- **Tamamen tükenmiş bir pilin oda sıcaklığında (23°C / 73°F) tamamen şarj edilmesi yaklaşık 2 saat sürer. Pili şarj etmek için gerekli olan süre genelde ortam sıcaklığına ve pilde kalan şarj kapasitesine bağlıdır.**
- Güvenlik açısından düşük sıcaklıklarda (6°C - 10°C / 43°F - 50°F) yapılan şarj işlemi daha uzun sürer (yakl. 4 saate kadar).



## Pil ve Şarj Cihazı Kullanımı İçin İpuçları

- **Satın alındığı zaman piller tam şarjlı değildir.**  
Kullanmadan önce pil paketini şarj edin.
- **Pili kullanacağınız gün veya bir gün öncesinde şarj edin.**  
Şarjlı bir pil, kullanılmadan saklandığı zaman bile yavaş yavaş deşarj olur ve şarj seviyesi azalır.
- **Pili şarj ettikten sonra, pili çıkarın ve şarj cihazını elektrik prizinden sökün.**
- **Fotoğraf makinesini kullanmadığınız zaman pili çıkarın.**  
Pil uzun süre fotoğraf makinesi içinde tutulursa, az miktarda elektrik akımı salınır ve bu, pilin hızlı deşarj olmasına ve pil ömrünün kısalmasına neden olur. Pili koruyucu kapağını (size verilen) takarak saklayın. Pilin tam şarjlı haldeyken saklanması pil performansını düşürebilir.
- **Pil şarj cihazı yurt dışında da kullanılabilir.**  
Pil şarj cihazı 100 V AC ile 240 V AC 50/60 Hz aralığındaki bir güç kaynağı ile uyumludur. Gerekirse, ilgili ülke veya bölgeye uygun, piyasadan temin edilebilecek bir fiş adaptörü kullanın. Pil şarj cihazına herhangi bir tür taşınabilir voltaj dönüştürücü takmayın. Pil şarj cihazı hasar görebilir.
- **Pil tamamen şarj edildikten kısa bir süre sonra tükeniyorsa bu pil ömrünün tükenmek üzere olduğunu gösterir.**  
Yeni bir pil satın alın.



- Şarj cihazı fişini çıkardıktan sonra en az 3 saniye priz uçlarına dokunmayın.
- Pil Paketi LP-E10 dışına bir pili şarj etmeyin.
- Pil Paketi LP-E10, sadece Canon ürünleriyle uyumludur. Uyumlu olmayan pil şarj cihazının veya ürünlerin kullanılmasından kaynaklanan arızalanmalar veya kazalar konusunda Canon hiçbir sorumluluk kabul etmez.

# Kartı ve Pili Takma/Çıkarma

Fotoğraf makinesine tam şarjlı bir LP-E10 Pil Paketi takın. Fotoğraf makinesinde SD, SDHC, veya SDXC hafıza kartları (ayrı satılır) kullanılabilir. Çekilen görüntüler karta kaydedilir.

**⚠ Yazma/silme yapılabilmesi için kartın yazmaya karşı koruma düğmesinin yukarı konumda tutulduğundan emin olun.**

## Kartı ve Pili Takma

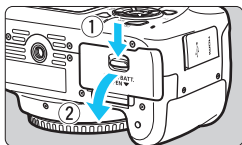

### 1 Kapağı açın.

- Düğmeyi oklarla gösterildiği gibi kaydırın ve kapağı açın.

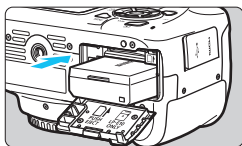

### 2 Pili takın.

- Elektrik kontakları aşağıda kalacak şekilde takın.
- Pili yerine oturana kadar itin.

Yazmaya karşı koruma

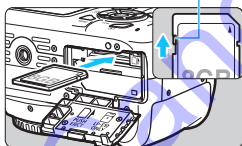

### 3 Kartı takın.

- Şekilde gösterildiği gibi, kartın etiketli yüzeyini makinenin arkasına doğru çevirin ve tık sesiyle yerine oturana kadar itin.

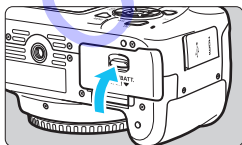

### 4 Kapağı kapatın.

- Kapağa yerine kilitlenene kadar bastırın.
- Gücü açtığınızda, olası çekim sayısı LCD monitörde görüntülenir.



Olası çekimler



Kart yuvası/pil kompartıman kapağını açtıktan sonra, zorla daha fazla geriye itmemeye özen gösterin. Aksi takdirde menteşeler kırılabilir.



- Olası çekim sayısı kart kapasitesine, görüntü kaydı kalitesine, ISO hızına vb. bağlıdır.
- [📷 1: Deklanşöre kartsız basın] seçeneğinin [Kapalı] olarak ayarlanması, kart takmadan çekim yapmanızı önler (s.182).

## Pili ve Kartı Çıkartma

### 1 Gücü kapatın (s.39).

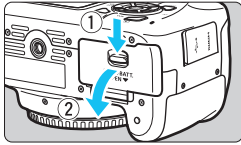

### 2 Kapağı açın.

- Erişim lambasının kapalı olduğundan emin olun, sonra kapağı açın.
- [Kaydediyor...] mesajı görüntülenirse, kapağı kapatın.

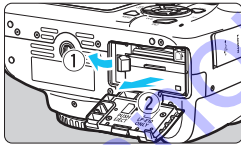

### 3 Pili çıkarın.

- Pil çıkarma düğmesine ok ile gösterildiği gibi bastırın ve pili çıkarın.
- Elektrik kontaklarının kısa devre yapmasını önlemek için pile size verilen koruyucu kapağı (s. 34) taktığınızdan emin olun.

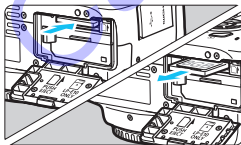

### 4 Kartı çıkarın.

- Kartı hafifçe bastırın ve çıkmasını sağlayın.
- Kartı çekerek çıkartın.

### 5 Kapağı kapatın.

- Kapağa yerine kilitlenene kadar bastırın.



- **Erişim lambası yanıyor veya yanıp sönüyor olması, görüntünün halihazırda karta kaydedildiğini veya karttan okunduğunu, karttan silindiğini veya verinin aktarıldığını gösterir. Kart yuvası/pil kompartıman kapağını açın.**  
**Erişim lambası yanar veya yanıp sönerken asla aşağıdaki işlemleri gerçekleştirmeyin. Aksi takdirde görüntü verisi, kart veya fotoğraf makinesi hasar görebilir.**
  - **Kartı çıkarma.**
  - **Pili çıkarma.**
  - **Fotoğraf makinesine çarpma veya makineyi sarsma.**
- Kartta önceden kaydedilmiş görüntüler varsa, görüntü numarası 0001'den başlamayabilir (s.186).
- LCD ekranda kartla ilişkili bir hata mesajı görüntülenirse, kartı çıkarın ve yeniden takın. Hata devam ederse, farklı bir kart kullanın. Karttaki tüm görüntüleri bir bilgisayara aktarın ve sonra kartı fotoğraf makinesiyle formatlayın (s. 52). Kart normale dönebilir.
- Kart kontaklarına parmaklarınızla veya metal nesnelere dokunmayın. Kontakların su ve tozla temas etmesini önleyin. Kontaklarda toz/kir birikintisi olursa, arıza oluşabilir.
- Multimedia kartlar (MMC) kullanılamaz (kart hatası görüntülenir).

## Cihaz Gücünü Açma

Cihaz açıldığında ve tarih/saat/saat dilimi ekranı görüntülendiğinde, tarih/saat/saat dilimi ayarı için bkz. s. 41

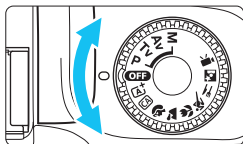

### Cihaz gücünü açma

Mod Kadranını < **OFF** > dışında bir moda ayarlayın.

### Cihaz gücünü kapatma

Mod kadranını < **OFF** > konumuna getirin.

### **MENU** Otomatik Kapanma

- Pil gücünden tasarruf etmek için, fotoğraf makinesi 30 dakika kullanılmadıktan sonra otomatik olarak kapanır. Fotoğraf makinesini yeniden açmak için deklanşör tuşuna yarım basın (s.47).
- Otomatik kapanma süresini [**1**: Otomatik kapanma] ile değiştirebilirsiniz (s.183).



Karta bir görüntü kaydedilirken gücü kapatırsanız, [**Kaydediyor...**] mesajı görüntülenir ve görüntü kaydı tamamlandıktan sonra cihaz gücü kapanır.

## Pili Seviyesi Göstergesi

Cihaz gücü açıldığında, pil seviyesi dört seviyeden biriyle görüntülenir.

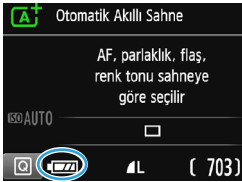

 : Pili seviyesi yeterli.

 : Pili seviyesi düşük ancak makine hala kullanılabilir.

 : Pili yakında tükenecek.  
(Yanıp söner)

 : Pili şarj edin.

## Vizörlü Çekimde Olası Çekim Sayısı

Sıcaklık	Oda Sıcaklığı (23°C / 73°F)	Düşük Sıcaklıklar (0°C / 32°F)
Flaş yok	Yaklaşık 600 çekim	Yaklaşık 580 çekim
%50 Flaş Kullanımı	Yaklaşık 500 çekim	Yaklaşık 410 çekim

- Yukarıdaki değerler, tam şarjlı LP-E10 Pili Paketi ile Canlı Görünüm kullanılmayan çekimleri ve CIPA (Camera & Imaging Products Association) test standartlarını esas alır.

-  Aşağıdaki işlemlerin gerçekleştirilmesi pilin daha hızlı tükenmesine neden olur:
  - Deklanşör tuşuna uzun süre yarım basılması.
  - Resim çekilmemesine rağmen AF'nin sık sık etkinleştirilmesi.
  - Lens Görüntü Sabitleyicisi'nin kullanılması.
  - LCD monitörün sık sık kullanılması.
  - Wi-Fi işlevinin kullanılması.
- Gerçek çekim koşullarına bağlı olarak olası çekim sayısı azalabilir.
- Lens işlemi, fotoğraf makinesi piliyle beslenir. Bazı lensler diğerlerine kıyasla daha hızlı pil tüketir.
- Canlı Görünüm çekimiyle olası çekim sayısı için bkz. s. 139.



## MENU Tarih, Saat ve Saat Dilimini Ayarlama

Makineyi ilk kez açtığınızda veya tarih/saat/saat dilimi ayarı sıfırlanmışsa, tarih/saat/saat dilimi ekranları görüntülenir. Önce saat dilimi ayarı yapmak için aşağıdaki adımları uygulayın. Fotoğraf makinesinin saat dilimini yaşadığınız yere göre ayarlayarak, seyahat ettiğiniz zaman varış noktanızın saat dilimini girerek makinenin tarih/saat ayarını otomatik olarak yapmasını sağlayın.

**Görüntülere eklenen tarih/saat ayarının, bu tarih/saat ayarını esas aldığını unutmayın. Doğru tarih/saat ayarı yaptığınızdan emin olun.**

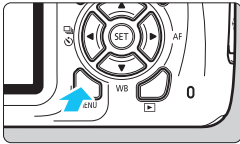

### 1 Menü ekranını görüntüleyin.

- Menü ekranına görüntülemek için <MENU> tuşuna basın.



### 2 [F2] sekmesi altında, [Tarih/Saat/Bölge]'yi seçin.

- <◀> <▶> tuşuna basın ve [F2] sekmesini seçin.
- <▲> <▼> tuşlarına basarak [Tarih/Saat/Bölge]'yi seçin, sonra <SET> tuşuna basın.

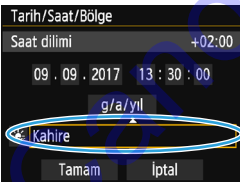

### 3 Saat dilimini ayarlayın.

- Varsayılan olan [Londra] ayarlanır.
- <◀> <▶> tuşlarına basarak saat dilimi kutusunu seçin.
- <SET> tuşuna basarak <☰> simgesini görüntüleyin.
- <▲> <▼> tuşlarına basarak saat dilimini seçin, sonra <SET> tuşuna basın. (<◀> seçeneğine döner.)



- Menü ayarı prosedürü s. 50-51'de açıklanmaktadır.
- 3. adımda, ekranın sağ üstünde görüntülenen süre, Koordineli Evrensel Zaman (UTC) ile karşılaştırıldığında ortaya çıkan saat farkıdır. Kendi saat diliminizi göremiyorsanız, UTC ile farklılığa göre saat dilimi ayarı yapın.

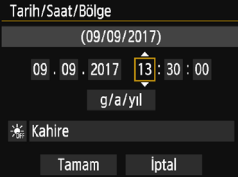

## 4 Tarih ve saati ayarlayın.

- <◀> <▶> tuşlarına basarak rakamı seçin.
- <SET> tuşuna basarak <☒> simgesini görüntüleyin.
- <▲> <▼> tuşlarına basarak rakamları ayarlayın, sonra <SET> tuşuna basın. (<☐> seçeneğine döner.)

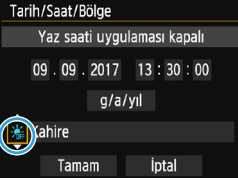

## 5 Gün ışığından tasarruf ayarı yapın.

- Gerekliyse ayarlayın.
- <◀> <▶> tuşlarına basarak [☀] simgesini seçin.
- <SET> tuşuna basarak <☒> simgesini görüntüleyin.
- <▲> <▼> tuşlarına basarak [☀] simgesini seçin, sonra <SET> tuşuna basın.
- Gün ışığından tasarruf [☀] olarak ayarlandığında, 4. adımda ayarlanan saat, 1 saat ileri alınır. [☀] ayarlanırsa, gün ışığından tasarruf ayarı iptal edilir ve saat 1 saat geri alınır.



## Ayardan çıkın.

- <◀> <▶> tuşlarına basarak [Tamam]'ı seçin, sonra <SET> tuşuna basın.
- ☐ Tarih/saat/saat dilimi ayarı ve gün ışığından tasarruf ayarı yapılır ve menü tekrar görünür.

⚠ Tarih/saat/saat dilimi ayarları, aşağıdaki durumlarda sıfırlanabilir. Bu durumda, tarih/saat/saat dilimi ayarını tekrar yapın.

- Fotoğraf makinesi pilsiz saklandığında.
- Fotoğraf makinesi pili tükendiğinde.
- Fotoğraf makinesi uzun süre donma noktası sıcaklığında kullanıldığı zaman.

- Tarih/saat ayarı, 6. adımda <SET> tuşuna basılmasıyla başlar.
- Saat dilimini değiştirdikten sonra, doğru tarih ve saat diliminin ayarlanıp ayarlanmadığını kontrol edin.

## MENU Arayüz Dilini Seçme

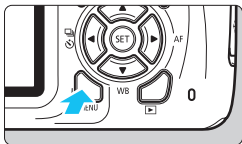

### 1 Menü ekranını görüntüleyin.

- Menü ekranına görüntülemek için <MENU> tuşuna basın.



### 2 [F2] sekmesi altında [Dil] 'i seçin.

- <◀> <▶> tuşuna basın ve [F2] sekmesini seçin.
- <▲> <▼> tuşlarına basarak [Dil] 'i seçin, sonra <SET> tuşuna basın.

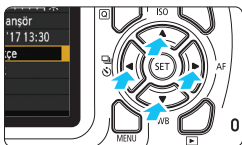

### 3 İsteddiğiniz dili ayarlayın.

- <▲> <▼> ve <◀> <▶> tuşlarına basarak dili seçin, sonra <SET> tuşuna basın.
- Arayüz dili değişir.

English	Norsk	Română
Deutsch	Svenska	Türkçe
Français	Español	العربية
Nederlands	Ελληνικά	हिन्दी
Dansk	Русский	ภาษาไทย
Português	Polski	简体中文
Suomi	Čeština	繁體中文
Italiano	Magyar	日本語
Українська		

# Lensi Takma ve Çıkarma

Makine tüm Canon EF ve EF-S lensleriyle uyumludur. **Fotoğraf makinesi EF-M lenslerle kullanılamaz.**

## Lens Başlığını Takma

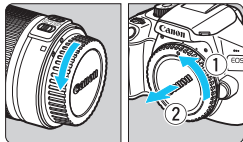

### 1 Kapakları çıkarın.

- Arka lens kapağını ve gövde kapağını ok ile gösterildiği gibi çevirerek çıkarın.

Beyaz indeks

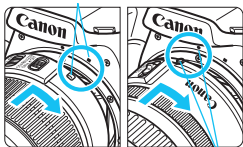

Kırmızı

### 2 Lensi takın.

- Lensin beyaz ve kırmızı indeksini fotoğraf makinesindeki aynı renkteki indekslerle aynı hizaya getirin. Lensi okla gösterildiği gibi çevirerek yerine oturtun.

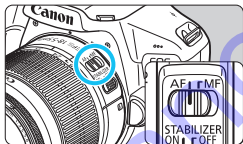

### 3 Lens odak modu düğmesini <AF> konumuna ayarlayın.

- <AF> otomatik odak anlamına gelir.
- <MF> (manuel odak) konumuna ayarlanırsa otomatik odaklanma çalışmaz.

### 4 Ön lens kapağını çıkarın.

#### Tozlanma ve Kirlenmeyi Önlemek için İpuçları

- Lens değişimini tozsuz bir mekanda hızlıca yapın.
- Fotoğraf makinesini lens takılmadan saklarken, fotoğraf makinesi gövde kapağını taktığınızdan emin olun.
- Takmadan önce gövde kapağı üzerindeki tozu alın.

## Zumlama

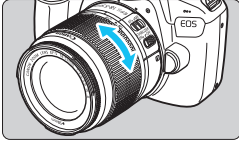

**Lens üzerindeki zum halkasını parmaklarınızla çevirin.**

- Zumlama yapmak istiyorsanız, bu işlemi odaklanmadan önce yapın. Odaklanma elde edildikten sonra zum halkası çevrilirse odak kayabilir.

## Lensi Çıkarma

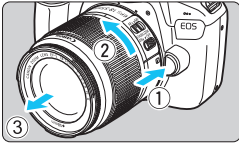

**Lens çıkarma düğmesine basarken, lensi ok ile gösterildiği gibi çevirin.**

- Lensi durana kadar çevirin, sonra çıkarın.
- Çıkarduğunuz lensin lens kapağını takın.



- Hiçbir lense doğrudan güneş ışığına bakmayın. Aksi takdirde, görüş kaybınız olabilir.
- **Lensi takıp çıkartırken fotoğraf makinesini kapatın.**
- Lensin ön kısmı (odaklanma halkası) otomatik odaklanma esnasında dönerse, dönen parçaya asla dokunmayın.
- TS-E lens kullanıyorsanız, bazı kaydırma ve çevirme işlevleri sınırlandırılabilir ve lens takma/çıkarda da sınırlandırma olabilir.
- Lenste shift/tilt yapmak için bir TS-E lensi veya bir Uzatma Tüpü kullanıyorsanız, standart poz elde edilemeyebilir veya düzensiz pozlama olabilir.



## Görüş Açısı

Görüntü boyutu 35mm film formatından daha küçük olduğundan, takılan lensin görüntüleme açısı odak uzunluğu 1,6x olan bir lensin odak uzaklığına eşit olur.

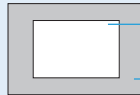

- Görüntü alanı (Yakl.)  
(22,3 x 14,9 mm / 0,88 x 0,59 inç)
- 35mm film formatı  
(36 x 24 mm / 1,42 x 0,94 inç)

# Temel İşlem

## Makineyi Tutma

Net görüntü elde etmek için, fotoğraf makinesini sabit tutarak makine sarsıntısını önleyin.



1. Sağ elinizle fotoğraf makinesini sapını sağlam bir şekilde kavrayın.
2. Sol elinizle lensin altını tutun.
3. Sağ elinizin işaret parmağıyla deklanşöre hafifçe basın.
4. Kollarınızı ve dirseklerinizi hafifçe gövdenize doğru çekin.
5. Gövdenizi sabitlemek için, bir ayağınızı diğerinin önüne yerleştirin.
6. Fotoğraf makinesini yüzünüze yaklaştırın ve vizörden bakın.

- Vizördeki görüntü net değilse, E-serisi Dioptic Ayarı Lenslerini (ayrı satılır) kullanmanız önerilir (s.274).
- LCD monitörden bakarken çekim yapmak için bkz. s. 137.

## Deklanşör Tuşu

Deklanşörün iki adımı vardır. Deklanşöre yarım basabilirsiniz. Sonra deklanşöre tam basabilirsiniz.

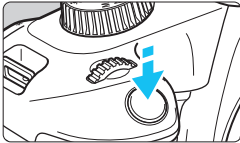

### Yarım Basma

Bu, enstantane hızını ve diyaframı ayarlayan otomatik odaklanma ve otomatik poz sistemini etkinleştirir. Poz ayarı (enstantane hızı ve diyafram) vizörde (4) görüntülenir. Deklanşör tuşuna yarım basıldığında LCD monitör kapanır (s.195).

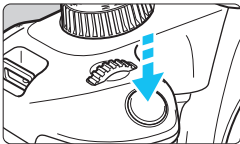

### Tam Basma

Bu, deklanşörü serbest bırakır ve resmi çeker.

## Fotoğraf Makinesi Sarsıntısını Önleme

Pozlama esnasında elde tutulan fotoğraf makinesi hareketine, fotoğraf makinesi sarsıntısı denir. Görüntü bulanıklığına neden olabilir. Fotoğraf makinesi sarsıntısını önlemek için şunlara dikkat edin:

- Fotoğraf makinesini bir önceki sayfada açıklandığı gibi tutun ve sabitleyin.
- Otomatik odaklanma için deklanşöre yarım basın, sonra yavaşça tam basın.



- Deklanşöre yarım basmadan direkt tam basarsanız veya deklanşöre önce yarım basar ve hemen ardından tam basarsanız, fotoğraf makinesi çekim yapmadan önce biraz zaman geçer.
- Menü ekranı, görüntü oynatma ve görüntü kaydı esnasında bile, deklanşöre yarım basarak makineyi hemen çekime hazır hale gelebilirsiniz.

## Q Çekim İşlevleri İçin Hızlı Kontrol

LCD monitörde gösterilen çekim işlevlerini doğrudan seçebilir ve ayarlayabilirsiniz. Buna Hızlı Kontrol denir.

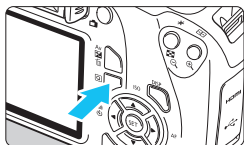

### 1 <Q> tuşuna basın.

- Hızlı Kontrol ekranı görüntülenir (10).

### 2 İstedığınız işlevi ayarlayın.

- <↕> çapraz tuşlarına basarak bir işlev seçin.
- Seçilen işlevin ayarları ve Özellik kılavuzu (s.55) görüntülenir.
- Ayarı değiştirmek için <⚙> kadranını çevirin.
- Ayrıca bir işlev seçerek ve <SET> tuşuna basarak bir listeden seçebilirsiniz.

### Temel Alan modları

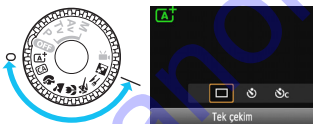

### Yaratıcı Alan modları



### 3 Resmi çekin.

- Deklanşöre tam basarak resmi çekin.
- Çekilen resim ekrana gelir.

Temel Alan modlarında ayarlanabilir işlevler ve ayar prosedürleri için bkz. s. 73.



## Örnek Hızlı Kontrol Ekranı

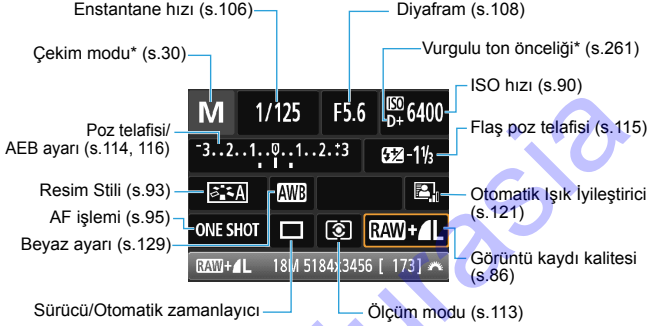

\* Bu işlevler Hızlı Kontrol ile ayarlanamaz.

## İşlev Ayarı Ekranı



<SET>

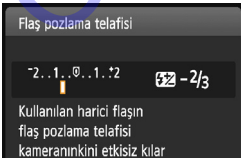

- İstedığınız işlevi seçin, sonra <SET> tuşuna basın. İşlevin ayar ekranı görüntülenir.
- <<<> >>> tuşlarına basarak veya <DISP> kadranını çevirerek bazı ayarları değiştirin. Ayrıca bazı işlevler <DISP> tuşuna basılarak da ayarlanabilir.
- Ayarı tamamlamak için <SET> tuşuna basın ve Hızlı Kontrol ekranına geri dönün.

## MENU Menü İşlemleri

Görüntü kaydı kalitesi, tarih ve saat vb. gibi menülerle çeşitli ayarlar yapabilirsiniz.

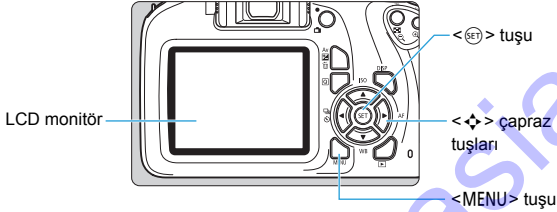

### Menü Ekranı

Görüntülenen menü sekmeleri ve öğeleri çekim moduna göre değişir.

#### Temel Alan modları



#### Video çekim modu

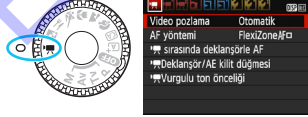

#### Yaratıcı Alan modları



## Menü Ayarı Prosedürü



### 1 Menü ekranını görüntüleyin.

- Menü ekranına görüntülemek için <MENU> tuşuna basın.

### 2 Bir sekme seçin.

- <◀> <▶> çapraz tuşlarına basarak bir sekme (işlev grubu) seçin.
- Örneğin, bu kılavuzda, "[📷 3] sekmesi", soldan üçüncü 📷 (Çekim) sekmesinden [📷] seçildiğinde görüntülenen ekranı belirtir.



### 3 İstedığınız öğeyi seçin.

- <▲> <▼> çapraz tuşlarına basarak öğeyi belirleyin, sonra <SET> tuşuna basın.



### 4 Ayarı seçin.

- <▲> <▼> veya <◀> <▶> çapraz tuşlarına basarak istediğiniz ayarı seçin. (Bazı ayarlar <▲> ve <▼> tuşları ile seçilirken diğerleri <◀> ve <▶> tuşlarıyla seçilir.)
- Geçerli ayar mavi renkte gösterilir.



### 5 İsteddiğiniz ayarı yapın.

- <SET> tuşuna basarak ayarlayın.

### 6 Ayardan çıkın.

- <MENU> tuşuna tekrar basarak çekim işlevi ayarları ekranına geri dönün.



- 2. adımda, <☀> kadranını çevirerek bir menü sekmesi de seçebilirsiniz.
- Menü işlevlerine dair açıklamalarda bunda böyle menü ekranının görüntülenmesi için <MENU> tuşuna basılmış olduğu varsayılır.
- İşlemi iptal etmek için <MENU> tuşuna basın.
- Her menü öğesiyle ilgili ayrıntılar için bkz. s. 276.

## MENU Kartı Formatlama

Kart yeniyse veya öncesinde başka bir fotoğraf makinesi veya bilgisayarda formatlanmışsa, kartı bu fotoğraf makinesinde formatlayın.

**!** Kart formatlandığında içindeki tüm görüntüler ve veriler silinir. Koruma altındaki görüntüler dahi silineceğinden, saklamak istediğiniz hiçbir şey olmadığından emin olun. Kartı formatlamadan önce vazgeçilmez verileri bir bilgisayara vb. aktardığınızdan emin olun.

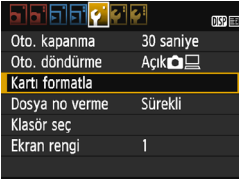

### 1 [Kartı formatla]'yı seçin.

- [**1**] sekmesi altında, [**Kartı formatla**]’yı seçin, sonra <[SET]> tuşuna basın.

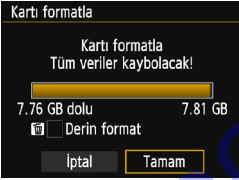

### 2 Kartı formatlayın.

- [**Tamam**]’ı seçin, sonra <[SET]> tuşuna basın.
- Kart formatlanır.
- Formatlama işlemi tamamlandığında, menü görüntülenir.
- Derin formatlama için <[ ]> tuşuna basarak [**Derin format**] seçeneğini [**✓**] ile işaretleyin, sonra [**Tamam**]’ı seçin.

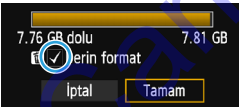

**Kartı aşağıdaki durumlarda formatlamanız gerekir:**

- Kart yeniyse.
- Kart, farklı bir fotoğraf makinesinde veya bir bilgisayarda formatlanmışsa.
- Kart görüntüler ve verilerle doluysa.
- Karta ilgili bir hata mesajı görüntüleniyorsa (s.294).

**Derin Formatlama**

- Kartın kayıt veya okuma hızı yavaşlamışsa veya karttaki verileri toptan silmek istiyorsanız, derin formatlama işlemi uygulayın.
- Derin formatlama işleminde kartın kaydedilebilir tüm bölümleri formatlayacağı için, işlem normal formatlamadan biraz daha uzun sürebilir.
- Derin formatlama işlemi iptal etmek için **[İptal]**'i seçin. Bu durumda bile normal formatlama işlemi tamamlanır ve kart her zamanki gibi kullanılabilir.



Kart formatlandığında veya veri silindiğinde, sadece dosya yönetim bilgileri değiştirilir. Gerçek veri tamamen silinmez. Kartı satarken veya elden çıkarırken bunu unutmayın. Kartı elden çıkarırken, kişisel veri sızıntısını önlemek için derin formatlama işlemi uygulayın veya karta fiziksel olarak hasar verin.



- Kart formatlama ekranında görüntülenen kart kapasitesi, kart üzerinde gösterilen değerden daha düşük olabilir.
- Bu cihaz Microsoft lisanslı exFAT teknolojisine sahiptir.

# LCD Monitör Ekranını Deęiřtirme

LCD monitörde çekim ayarları ekranı, menü ekranı, çekilen görüntüler vb. görüntülenebilir.

## Çekim İşlevi Ayarları

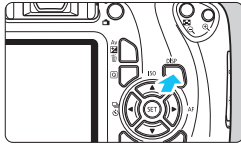
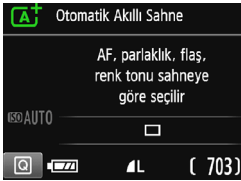

- Cihaz gücünü açtığınızda, çekim ayarları görüntülenir.
- **Deklanşör tuşuna yarım basıldığında ekran kapanır. Deklanşöre tam basıldığında ekran açılır.**
- Ekranı <DISP> tuşuna basarak da kapatabilirsiniz. Ekranı kapatmak için tuşa tekrar basın.

## Menü İşlevleri

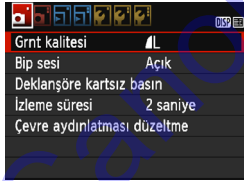

- <MENU> tuşuna basıldığında görüntülenir. Tuşa tekrar basarak çekim ayarları ekranına geri dönün.

## Çekilen Görüntü



- <▶> tuşuna basıldığında görüntülenir. Tuşa tekrar basarak çekim ayarları ekranına geri dönün.

- [Y2: LCD kplı/açık tuşu]'nu ayarlayarak çekim ayarları ekranının kapanması ve açılmasını önleyebilirsiniz (s.195).
- Menü ekranı veya çekilen görüntüler ekranda görünse bile, deklanşör tuşuna basılınca hemen çekim yapılabilir.
- LCD monitöre düz hattan bakın. Açığına bağlı olarak görme zorluğu olabilir veya parlaklık farklı görünebilir.

# Özellik Kılavuzu

Özellik kılavuzu çekim modunu değiştirdiğinizde veya bir çekim işlevini ayarladığınızda, Canlı Görünüm çekimde, video çekimde veya oynatma için Hızlı Kontrolde görüntülenir ve ilgili mod, işlev veya seçenekler ilgili bir açıklama görüntüler. Ayrıca Hızlı Kontrol ile bir işlev veya seçenek belirlendiğinde bunun açıklaması görünür. Özellik kılavuzu işlem yapmaya devam ettiğinizde kapanır.

## • Çekim modu (Örnek)

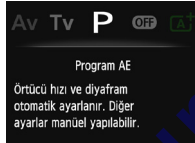
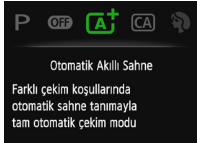

## • Hızlı Kontrol (Örnek)

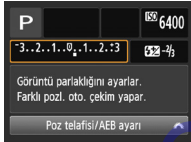

Çekim ayarları



Canlı Görünüm çekimi



Oynatma

## MENU Özellik Kılavuzunu Devre Dışı Bırakma



### [Özellik kılavuzu]'nu seçin.

- [**2**] sekmesi altında, [**Özellik kılavuzu**]'nu seçin, sonra <SET> tuşuna basın.
- [**Kapalı**]'yı seçin, sonra <SET> tuşuna basın.



Canon Eurasia



# 2

## Temel Çekim ve Görüntü Oynatma

Bu bölümde en iyi sonuçların alınması için Mod Kadranı üzerindeki Temel Alan modlarının nasıl kullanılacağı ve görüntülerin nasıl izleneceği anlatılır.

Temel Alan modlarında, tek yapmanız gereken bakıp çekmektir. Fotoğraf makinesi tüm ayarları otomatik olarak yapar (s.74, 272). Yanlış işlemten kaynaklanan kötü çekimlerin önlenmesi için, ileri seviyede çekim işlevi ayarları değiştirilemez.

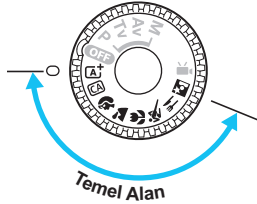
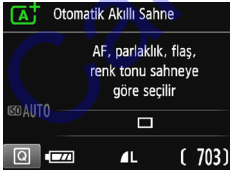

### Otomatik Işık İyileştirici

Temel Alan modlarında Otomatik Işık İyileştirici (s. 121) görüntüyü otomatik olarak ayarlayarak en iyi parlaklık ve kontrast ayarının elde edilmesini sağlar. Yaratıcı Alan modlarında varsayılan olarak da etkinleştirilir.

## **[A<sup>+</sup>]** Tam Otomatik Çekim (Sahne Akıllı Otomatik)

<[A<sup>+</sup>]> tam otomatik bir moddur. Fotoğraf makinesi sahneyi analiz eder ve en uygun ayarları otomatik olarak yapar. Konunun durağan veya hareketli olmasını da algılayarak, odak ayarını otomatik olarak ayarlar (s.61).



AF noktası

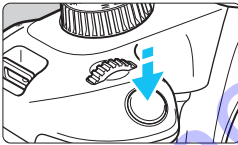
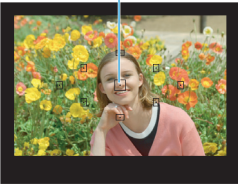

Odak göstergesi

**1 Mod Kadranını <[A<sup>+</sup>]> konumuna getirin.**

**2 Herhangi bir AF noktasını konuya yöneltin.**

- Odaklanmak için AF noktalarının hepsi kullanılabilir ve makine normalde en yakın nesneye odaklanır.
- Ortadaki AF noktası konuya yönlendirilirse odaklanma kolaylaşır.

**3 Konuya odaklanın.**

- Deklanşör tuşuna yarım basın. Odaklanma için lensin odaklanma halkası döner.
- Odaklanmayı gerçekleştiren AF noktasının içindeki nokta kısa bir süre kırmızı renkte yanar. Aynı zamanda, bip sesi duyulur ve vizördeki odak göstergesi <●> yanar.
- Vizörde <⚡> simgesi yanıp sönerse, parmaklarınızla dahili flaşı kaldırın.



## 4 Resmi çekin.

- Deklanşöre tam basarak resmi çekin.
- Çekilen görüntü yaklaşık 2 sn. boyunca LCD monitörde görüntülenir.
- Dahili flaşı geri çekmek için parmaklarınızla aşağı doğru bastırın.



<**A+**> modunda doğa, dış mekan ve gün batımı sahnelerinde renkler daha etkileyici görünür. İstediğiniz renk tonlarını elde edemezseniz, modu bir Yaratıcı Alan moduyla değiştirin ve <**A**> seçeneğinden farklı bir Resim Stili seçin, sonra tekrar çekin yapın (s.93).

## ? SSS

- **Odak göstergesi <●> yanıp sönüyor ancak odaklanma gerçekleşmiyor.**  
AF noktasını iyi kontrastlı bir alana yöneltin, sonra deklanşöre yarım basın (s.47). Konuya çok yakınsanız, uzaklaşın ve tekrar deneyin. Düşük ışıklı ortamlarda, flaşı kaldırdığınız zaman odaklanmayı kolaylaştırmak için AF yardımcı ışığı (s.98) yanar.
- **Aynı anda birden fazla AF noktası yanıp sönüyor.**  
Bu durum, bu AF noktalarının hepsinde odaklanmanın gerçekleştiğini gösterir. İstediğiniz konuyu çevreleyen AF noktası da yanıp söndüğünde resmi çekin.
- **Bip sesi hafifçe duyulmaya devam ediyor. (Odak göstergesi <●> yanmıyor.)**  
Bu, fotoğraf makinesinin hareketli bir konu üzerinde odaklanmayı sürdürdüğünü gösterir. (Odak göstergesi <●> yanmaz.) Hareketli konuların net çekimlerini yapabilirsiniz. Bu durumda odak kilidinin (s.61) kullanılmayacağını unutmayın.
- **Deklanşöre yarım basıldığında konuya odaklanmıyor.**  
Lensin odak modu düğmesi <**MF**> (manuel odak) olarak ayarlanmışsa, <**AF**> (otomatik odak) olarak ayarlayın.

● **Fotoğraf çok karanlık çıkıyor.**

Dahili flaşı öncesinde kaldırırsanız, gün ışığında arkadan aydınlatmalı ortamlarda veya düşük ışıklı ortamlarda flaş otomatik olarak patlar.

● **Düşük ışıkta çekim yaparken dahili flaş kalkmışken bir dizi flaş patlatıyor.**

Deklanşöre yarım basılınca, dahili flaş otomatik odaklanmaya yardımcı olmak üzere bir dizi flaş patlatabilir. Buna AF yardımcı ışığı denir. Bunun etkin menzili yaklaşık 4 metredir.

● **Flaş patlıyor ve resim aşırı parlak çıkıyor.**

Konudan daha fazla uzaklaşın ve çekim yapın. Flaşlı çekim yaparken, konunun fotoğraf makinesine çok yakın olması durumunda, resim aşırı parlak (aşırı parlak) çıkabilir.

● **Flaş kullanıldığında, resmin alt kısmı doğal olmayan bir şekilde karanlık çıkıyor.**

Lens çerçevesinin gölgesi resme geçti çünkü konu makineye çok yakındı. Konudan daha fazla uzaklaşın ve çekim yapın. Lens başlığı takılmışsa, flaşlı çekimden önce başlığı çıkarın.



Dahili flaş kullanmadan fotoğraf çekerken aşağıdaki notlara bakın.

- Vizördeki sayısal değer (enstantane hızı) yanıp sönerse fotoğraf makinesi sarsıntısını önleyin.

Fotoğraf makinesi sarsıntısı oluşumuna müsait düşük aydınlatma çekimlerinde vizördeki enstantane hızı göstergesi yanıp söner. Fotoğraf makinesini sabit tutun veya bir tripoda bağlayın. Zum lensi kullanılırken, makine sarsıntısı kaynaklı görüntü bulanıklığını önlemek için makineyi elde tutarken bile geniş açı sonunu kullanın.

- Portre çekiminde

Düşük aydınlatma altında, konudan resim çekilene kadar kıpırdamamasını isteyin. Çekim sırasında oluşacak herhangi bir hareket, resimde bulanıklığa neden olur.

## **[A<sup>+</sup>] Tam Otomatik Teknikler (Sahne Akıllı Otomatik)**

### **Çekim Kompozisyonunu Yeniden Oluşturma**



Sahneye bağlı olarak, dengeli bir fon ve iyi bir perspektif yaratmak için konuyu sola veya sağa konumlandırın.

<[A<sup>+</sup>] > modunda, sabit bir konuya odaklanmak için deklanşöre yarım basıldığında odak bu konu üzerinde kilitletir. Deklanşör tuşuna yarım basmaya devam ederken çekimi yeniden oluşturun ve resmi çekmek için deklanşöre tam basın. Bu işleve “odak kilidi” denir. Odak kilidi diğer Temel Alan modlarında da kullanılabilir (<[A<sup>+</sup>] > hariç).

### **Hareketli Konu Çekimi**



<[A<sup>+</sup>] > modunda, odaklama gerçekleşirken veya sonrasında konu hareket ederse (makineye uzaklığı değişirse), konuya sürekli odaklanmak için AI Servo AF etkinleşir. (Bip sesi hafifçe duyulmaya devam eder.) Deklanşöre yarım basılırken AF noktası konu üzerinde tutulduğu müddetçe odaklanma devam eder. Resmi çekmek istediğinizde deklanşöre tam basın.

## 📷 Canlı Görünüm Çekimi

Görüntüyü LCD monitörden izlerken çekim yapabilirsiniz. Buna "Canlı Görünüm çekimi" denir. Ayrıntılar için bkz. s. 137.



### 1 LCD monitörde Canlı Görünüm çekimini görüntüleyin.

- <📷▶> tuşuna basın.
- Canlı Görünüm çekimi LCD ekranda gösterilir.

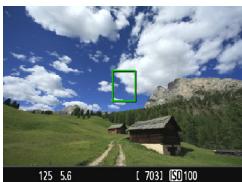

### 2 Konuya odaklanın.

- Merkez AF noktasını <□> konuya çevirin.
- Odaklanmak için deklanşör tuşuna yarım basın.
- Odaklanma elde edildiğinde, AF noktası yeşil renge döner ve bip sesi duyulur.
- <⚡> simgesi yanıp sönerse, parmaklarınızla dahili flaşı kaldırın.



### 3 Resmi çekin.

- Deklanşöre tam basın.
- Resim çekilir ve çekim LCD monitörde görüntülenir.
- Oynatma sonrasında, fotoğraf makinesi Canlı Görünüm çekime otomatik olarak geri döner.
- Canlı Görünüm çekiminden çıkmak için <📷▶> tuşuna basın.

## CA Yararlı Otomatik Çekim

CA modunda alan derinliğini, sürücü/otomatik zamanlayıcı ve flaş patlamasını kolaylıkla ayarlayabilirsiniz. Görüntülerinize katacađınız ambiyansı da seçip çekebilirsiniz. Varsayılan ayarlar <CA+> moduyla aynıdır.

\* CA, Yararlı Otomatik anlamına gelir.



1 Mod Kadranını <CA> konumuna getirin.



2 <Q> tuşuna basın (10).

□ Hızlı Kontrol ekranı görüntülenir.

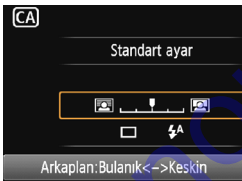

3 İstedieđiniz işlevi ayarlayın.

- <4> çapraz tuşlarına basarak bir işlev seçin.
- Seçilen işlevin ayarları ve Özellik kılavuzu (s.55) görüntülenir.
- Her işlevle ilgili ayar prosedürü ve ayrıntılar için bkz. s. 64-65.

4 Resmi çekin.

- Deklanşöre tam basarak resmi çekin.

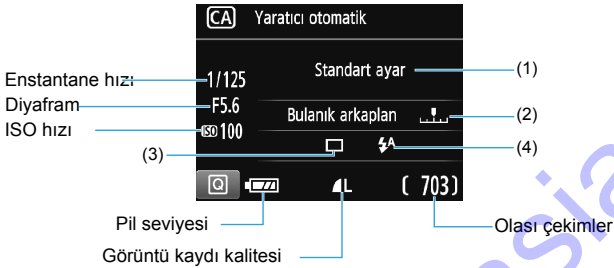

<Q> tuşuna basarak aşağıdaki ayarları etkinleştirebilirsiniz:

### (1) Ambiyans seçerek çekim yapın

Görüntünüze katacağınız ambiyansı da seçip çekebilirsiniz. <◀> <▶> tuşlarına basarak veya <☀> kadranını çevirerek efekti seçin. Ayrıca <SET> tuşuna basarak da bir listeden seçebilirsiniz. Ayrıntılar için bkz. s. 75.

### (2) Fonu bulanıklaştırma/netleştirme



İndeks işaretini sola doğru getirdiğinizde fon daha bulanık görünür. Sağa doğru getirdiğinizde fon daha net görünür. Fonu bulanıklaştırmak istiyorsanız, bkz. "Portre Çekimi"; s. 66. <◀> <▶> tuşlarına basarak veya <☀> kadranını çevirerek istediğiniz bulanıklık seviyesini seçin.

Lense ve çekim koşullarına bağlı olarak, fonda bulanıklık oluşmayabilir.

Flaş kullanırsanız bu işlev ayarlanmaz. Ayrıca <⚡> seçildiğinde ve flaş patlatıldığında ayar uygulanmaz.



(3) **Sürücü/otomatik zamanlayıcı:** <SET> tuşuna basın ve <◀> <▶> tuşları veya <🔧> kadranıyla seçim yapın.

<□> **Tek tek çekim:** Her seferinde bir resim çekin.

<📷> **Sürekli çekim:**

Deklanşör tuşu tam basılı konumda tutulurken, sürekli çekim yapılır. Yaklaşık 3 kare/sn.'ye kadar çekim yapabilirsiniz.

<🕒> **Otomatik zamanlayıcı: 10 sn.:** Deklanşör tuşuna basıldıktan yaklaşık 10 saniye sonra çekim yapılır.

<🕒c> **Otomatik zamanlayıcı: Sürekli:**

<▲> <▼> tuşuna basarak otomatik zamanlayıcıyla çekilecek çoklu çekim sayısını (2 ila 10 arası) belirleyin. Deklanşör tuşuna basıldıktan 10 saniye sonra, ayarlanan sayıda çekim yapılır.

📖 Otomatik zamanlayıcı kullanarak çekim için 101. sayfadaki 📖 notlarına bakın.

(4) **Dahili flaş patlaması:** <SET> tuşuna basın ve <◀> <▶> tuşları veya <🔧> kadranıyla seçim yapın. Vizörde <⚡> simgesi yanıp sönerse, parmaklarınızla dahili flaşı kaldırın.

<⚡A> **Otomatik dahili flaş:** Gerektiğinde flaş otomatik olarak patlar.

<⚡> **Dahili flaş açık** : Flaş her zaman patlar.

<🔒> **Dahili flaş kapalı** : Flaş kapalıdır.

📖 Dahili flaşı kullanmadan çekim için 60. sayfadaki 📖 notlarına bakın.

## Portre Çekimi

<👤> (Portre) modunda kişiyi ön plana çıkarmak için fon bulanıklaştırılır. Bu aynı zamanda cilt tonlarının ve saçların daha yumuşak görünmesini sağlar.

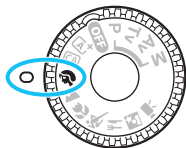

### Çekim İpuçları

- **Konu ile fon arasındaki uzaklığın en fazla olduğu konumu seçin.**  
Konu ve fon arasındaki uzaklık artıçça fon daha bulanık görünür. Karışık olmayan karanlık bir fonda da konu daha fazla dikkat çeker.
  - **Telefoto lensi kullanın.**  
Zum lensiniz varsa, konuyu bel üstü seviyesinden çerçeveye yerleştirmek için telefoto sonunu kullanın. Gerekliyorsa yaklaşın.
  - **Yüze odaklanın.**  
Yüzü kuşatan AF noktasının yanıp yanmadığını kontrol edin. Yakın plan yüz çekimleri için gözlere odaklanın.
- Deklanşör tuşunu basılı tutarsanız, konunun mimik ve jestlerindeki değişimleri yakalayacak şekilde seri çekim yapabilirsiniz (maks. yakl. 3 kare/sn.).
  - Dahili flaşı öncesinde kaldırmışsanız, gerektiğinde otomatik olarak patlar.

## Manzara Çekimi

Geniş manzaraları veya uzak veya yakındaki/uzaktaki her şeyi odağa almak istediğinizde < 🏔️ > (Manzara) modunu kullanın. Canlı maviler ve yeşiller için ve çok net ve berrak görüntüler için.

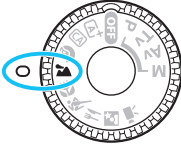

### Çekim İpuçları

- **Zum lensiyle, geniş açı sonu kullanın.**  
Zum lensinin geniş açı sonu kullanılırken, yakın ve uzaktaki konular telefoto sonundan daha iyi odağa alınır. Manzara çekimine derinlik de katılır.
- **Gece sahnesi çekerken.**  
Dahili flaş devre dışı bırakıldığından bu mod < 🏔️ > gece sahneleri için de iyi bir seçimdir. Fotoğraf makinesi sarsıntısını önlemek için bir tripod kullanın.  
Gece sahnesi önünde bir kişi çekimi yapmak istiyorsanız, Mod Kadranını < 📷 > (Gece Portre) konumuna getirin ve tripod kullanın (s.71).



- Fotoğraf çekerken flaş kaldırılmış olsa dahi patlamaz.
- Bir harici Speedlite kullanırsanız, Speedlite flaş patlar.

## Yakın Plan Çekimler

Çiçekleri veya küçük konuları yakından çekmek istiyorsanız <🌸> (Yakın Plan) modunu kullanın. Küçük konuları daha büyük göstermek için bir makro lensi (ayrı satılır) kullanın.

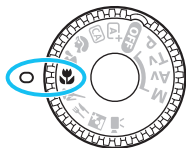

### Çekim İpuçları

- **Sade bir fon kullanın.**

Sade bir arka plan küçük nesnelerin, örneğin çiçeklerin, daha dikkat çekici görünmesini sağlar.

- **Konuya mümkün olduğunca yaklaşın.**

Lensin en düşük odaklanma mesafesini kontrol edin. Bazı lenslerde <MACRO 0.25m/0.8ft> gibi göstergeler vardır. Lens minimum odaklanma mesafesi, fotoğraf makinesi üst kısmındaki <⊕> (odak düzlemi) işaretinden konuya kadar ölçülür. Konuya fazla yakınsanız, odak göstergesi <●> yanıp söner.

Flaş kullanıyorsanız ve resmin alt kısmı doğal olmayan şekilde karanlık görünüyorsa, konudan uzaklaşın ve tekrar deneyin.

- **Zum lensiyle, telefoto sonunu kullanın.**

Zum lensiniz varsa, telefoto sonu kullanıldığında konu daha büyük görünür.

 Dahili flaşı öncesinde kaldırırsanız, gerektiğinde otomatik olarak patlar.

## Hareketli Konu Çekimi

<  > (Spor) modunu koşan bir kişi veya hareketli taşıt gibi bir hareketli konu çekiminde kullanın.

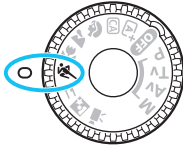

### Çekim İpuçları

- **Telefoto lensi kullanın.**  
Belirli bir mesafeden çekim yaparken bir telefoto lensi kullanmanızı öneririz.
- **Odaklanmak için merkez AF noktasını kullanın.**  
AF noktasını konu üzerine getirin, sonra otomatik odaklanmak için deklanşöre yarım basın. Otomatik odaklanma esnasında, bip sesi hafiften duyulmaya devam eder. Odaklanma gerçekleştirilmediğinde, odak göstergesi < ● > yanıp söner. Resmî çekmek istediğinizde deklanşöre tam basın. Deklanşör tuşunu basılı tutarsanız, otomatik odaklanmayı sürdürürken konunun hareketlerindeki değişimleri yakalayacak şekilde seri çekim yapabilirsiniz (maks. yakl. 3 kare/sn.).
- Fotoğraf çekerken flaş kaldırılmış olsa dahi patlamaz.
- Fotoğraf makinesi sarsıntısı oluşumuna müsait düşük aydınlatma çekimlerinde sol alttaki vizörde enstantane hızı göstergesi yanıp söner. Fotoğraf makinesini sabit tutun ve çekin.
- Bir harici Speedlite kullanırsanız, Speedlite flaş patlar.

# Yiyecekler

Yiyecek çekiminde <Yi> (Yiyecekler) modunu kullanın. Fotoğraf parlak ve lezzetli görünür. Ayrıca, ışık kaynağına bağlı olarak, tungsten ışıklar, vb. altında çekilen görüntülerdeki kırmızı tonlaması bastırılır.

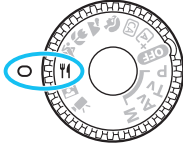

## Çekim İpuçları

### • Renk tonunu değiştirin.

[Renk tonu] değişikliği yapabilirsiniz. Kırmızı tonlaması artırmak için [Sıcak] yönünde ayar yapın. Çok kırmızı görünüyorsa [Soğuk] yönünde ayar yapın.

### • Flaş kullanmaktan kaçının.

Flaş kullanırsanız, flaş ışığı tabaktan veya yiyeceklerden yansiyabilir ve doğal olmayan gölgeler görülebilir. Varsayılan ayar <Flaş kapalı> (Dahili flaş kapalı) ayarıdır. Az ışıklı ortamlarda çekim yaparken makine sarsıntısını önleyin.



- Bu mod yiyecekleri daha lezzetli gösteren renk tonlarıyla çekim yapmanızı sağlayacağı için kişilerin cilt renginde uygunsuzluklar olabilir.
- Konudaki sıcak renk dağılımı soluklaşabilir.
- Ekranda birden fazla ışık kaynağı yer aldığı anda, resimdeki sıcak renk dağılımı azaltılamayabilir.
- Flaş kullanıyorsanız, [Renk tonu] ayarı standart ayarına döner.

## Gece Portre

Gece kişi çekimi yapmak ve fonda doğal görümlü bir sahne elde etmek için  (Gece Portre) modunu kullanın. Bir tripod kullanmanız önerilir.

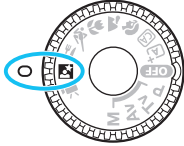

### Çekim İpuçları

- **Geniş açı lensi ve tripod kullanın.**  
Zum lensi kullanıldığında, kapsamlı gece görünümü elde etmek için geniş açı sonunu kullanın. Ayrıca, fotoğraf makinesi sarsıntısını önlemek için bir tripod kullanın.
- **Konu parlaklığını kontrol edin.**  
Dahili flaş öncesinde kaldırmışsanız, düşük ışık altında iyi pozlanmış konu pozu elde etmek için dahili flaş otomatik olarak patlar. Görüntü parlaklığını kontrol etmek üzere, çekimden sonra oynatmanızı öneririz. Konu karanlık görünürse, yaklaşın ve yeniden çekin.
- **<A<sup>+</sup>> (Sahne Akıllı Otomatik) moduyla da çekin.**  
Gece çekimlerinde fotoğraf makinesi sarsıntısı olasılığı olduğu için <A<sup>+</sup>> modunda çekim yapmanızı da öneririz.

 Canlı Görünüm çekimi sırasında gece sahnesinde görülene benzer ışık noktalarına odaklanmak zor olabilir. Bu durumda, AF yöntemini [**Hızlı mod**] olarak ayarlayıp çekmenizi öneririz. Odaklanmak zor oluyorsa, lensin odaklanma modu düğmesini <MF> konumuna getirin ve manuel olarak

 Konuya flaş patladığında dahi sabit durmasını söyleyin.

Canon Eurasia



## Q Hızlı Kontrol

Temel Alan modlarında, çekim işlevi ayarları görüntülendiğinde, <Q> tuşuna basarak Hızlı Kontrol ekranını görüntüleyebilir ve bir sonraki sayfada gösterilen işlevleri ayarlayabilirsiniz.

Örneğin: Portre modu

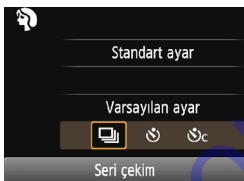
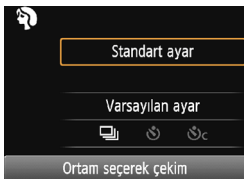

### 1 Mod Kadranını bir Temel Alan modu üzerine getirin.

### 2 <Q> tuşuna basın (10).

- Hızlı Kontrol ekranı görüntülenir.

### 3 İstedığınız işlevi ayarlayın.

- <↕> çapraz tuşlarına basarak bir işlev seçin. (Bu adım  $\text{A}^+$  modunda gerekli değildir.)
  - Seçilen işlevin ayarları ve Özellik kılavuzu (s.55) görüntülenir.
- <◀> <▶> tuşlarına basarak veya <☀> kadranını çevirerek bazı ayarları değiştirin.
- Ayrıca bir işlev seçerek ve <SET> tuşuna basarak bir listeden seçebilirsiniz.

## Temel Alan Modlarında Ayarlanabilen İşlevler

●: Varsayılan ayar ○: Kullanıcı seçebilir □: Seçilemez

İşlev								
Sürücü/otomatik zamanlayıcı (s.100-101)	<input type="checkbox"/> : Tek tek çekim	●	●		●	●		●
	: Sürekli çekim		○	●			●	
	: 10 sn.	○	○	○	○	○	○	○
	: Sürekli çekim* <sup>1</sup>	○	○	○	○	○	○	○
Dahili flaş patlaması* <sup>2</sup>	: Otomatik patlama	●	●	●		●		●
	: Flaş açık (Flaş her zaman patlar)		○					○
	: Flaş kapalı		○		●		●	●
Ortam seçerek çekim (s.75)			○	○	○	○	○	○
Işık/sahneye göre çekim (s.79)				○	○	○		
Fonu bulanıklaştırma/netleştirme (s.64)			○					
Renk tonu (s.70)							○	

\*1: <▲> <▼> tuşlarını kullanarak sürekli çekim sayısını ayarlayın.

\*2: Dahili flaş geri çekilmişse patlamaz.

Çekim modunu değiştirirseniz veya gücü kapatırsanız, tüm işlevler varsayılan ayarlara geri döner (otomatik zamanlayıcı hariç).

# Ambiyans Seçimiyle Çekim

<A<sup>+</sup>> Temel Alan modu hariç, çekim ambiyansını seçebilirsiniz.

Ambiyans	A <sup>+</sup>	CA	☺	☹	☺	☹	☺	☹	Ambiyans Efeği
(1) Standart ayar		<input type="radio"/>	<input type="radio"/>	<input type="radio"/>	<input type="radio"/>	<input type="radio"/>	<input type="radio"/>	<input type="radio"/>	Ayar yok
(2) Canlı		<input type="radio"/>	<input type="radio"/>	<input type="radio"/>	<input type="radio"/>	<input type="radio"/>	<input type="radio"/>	<input type="radio"/>	Düşük / Standart / Yüksek
(3) Yumuşak		<input type="radio"/>	<input type="radio"/>	<input type="radio"/>	<input type="radio"/>	<input type="radio"/>	<input type="radio"/>	<input type="radio"/>	Düşük / Standart / Yüksek
(4) Sıcak		<input type="radio"/>	<input type="radio"/>	<input type="radio"/>	<input type="radio"/>	<input type="radio"/>	<input type="radio"/>	<input type="radio"/>	Düşük / Standart / Yüksek
(5) Yoğun		<input type="radio"/>	<input type="radio"/>	<input type="radio"/>	<input type="radio"/>	<input type="radio"/>	<input type="radio"/>	<input type="radio"/>	Düşük / Standart / Yüksek
(6) Soğuk		<input type="radio"/>	<input type="radio"/>	<input type="radio"/>	<input type="radio"/>	<input type="radio"/>	<input type="radio"/>	<input type="radio"/>	Düşük / Standart / Yüksek
(7) Parlak		<input type="radio"/>	<input type="radio"/>	<input type="radio"/>	<input type="radio"/>	<input type="radio"/>	<input type="radio"/>	<input type="radio"/>	Düşük / Orta / Yüksek
(8) Karanlık		<input type="radio"/>	<input type="radio"/>	<input type="radio"/>	<input type="radio"/>	<input type="radio"/>	<input type="radio"/>	<input type="radio"/>	Düşük / Orta / Yüksek
(9) Tek renkli çekim		<input type="radio"/>	<input type="radio"/>	<input type="radio"/>	<input type="radio"/>	<input type="radio"/>	<input type="radio"/>	<input type="radio"/>	Mavi / S/B / Sepya

1 Mod Kadranı'nı aşağıdaki modlardan birine getirin: <CA>, <☺>, <☹>, <☺>, <☹>, <☺> veya <☹>.

2 Canlı Görünüm çekimi görüntüleyin.

- Canlı Görünüm çekimini görüntülemek için <☺> tuşuna basın.

3 Hızlı Kontrol ile istediğiniz ambiyansı seçin.

- <Q> tuşuna basın (☺10).
- ▲ ▼ tuşlarına basarak [Standart ayar]'ı seçin. Ekranda [Ortam seçerek çekim] mesajı görüntülenir.
- <◀> <▶> tuşlarına basarak veya <☺> kadranını çevirerek efekti seçin.

☐ LCD ekranda, seçilen ambiyansla çekimin nasıl görüneceği gösterilir.



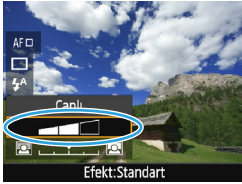

## 4 Ambiyans efektini seçin.

- <▲> <▼> tuşlarına basarak efekti seçin ve alt kısımda [**Efekt**]'in görünmesini sağlayın.
- <◀> <▶> tuşlarına basarak veya <☀> kadranını çevirerek istediğiniz efekti seçin.

## 5 Resmi çekin.

- Deklanşöre tam basarak resmi çekin.
- Vizör çekimine geri dönmek için, Canlı Görünüm çekiminden çıkmak üzere <📷> tuşuna basın. Sonra resmi çekmek için deklanşöre tam basın.
- Çekim modunu değiştirirseniz veya gücü kapatırsanız, ayar [**Standart ayar**] seçeneğine geri döner.

- Ambiyans ayarı uygulanmış Canlı Görünüm görüntüsü, tıpkı çekilen gerçek görüntü gibi görünmeyebilir.
- Flaş kullanılması ambiyans efektini azaltabilir.
- Parlak dış mekan çekimlerinde LCD monitörde görülen Canlı Görünüm görüntüsü, çektiğiniz görüntüdeki parlaklık veya ambiyansla tam olarak eşleşmeyebilir. [**42: LCD parlaklığı**]'nı 4'e getirin ve etraftaki ışık görüntü izlemesini etkilenmeyecek bir konumdayken Canlı Görünüm resmine bakın.

- İşlevleri ayarlarken Canlı Görünüm çekiminin ekranda gösterilmesini istemiyorsanız, 1. adımdan sonra [Q] tuşuna basın ve [**Ortam seçerek çekim**] ve [**Efekt**] ayarı yapın.

## Ambiyans Ayarları

### (1) Standart ayar

İlgili çekim modu için standart görüntü özellikleri. <📷> seçeneğinin portre özelliklerine, <🏞️> seçeneğinin ise manzara çekimi özelliklerine sahip olduğunu unutmayın. Her bir ambiyans, ilgili çekim modunun görüntü karakteristiklerinin bir uyarlamasıdır.

### (2) Canlı

Konu net ve canlı görünür. Fotoğrafın [**Standart ayar**] ile olduğundan daha etkileyici görünmesini sağlar.

### (3) Yumuşak

Konu daha yumuşak ve zarif görünür. Portre, hayvanlar, çiçekler, vb. seçeneklere uygundur.

### (4) Sıcak

Konu sıcak renklerle yumuşaklaştırılır. Portre, hayvanlara ve sıcak görünüm vermek istediğiniz diğer konulara uygundur.

### (5) Yoğun

Genel parlaklık kısmen azaltılırken daha etkileyici bir his vermek için konu vurgulanır. Kişi veya canlı konuların daha iyi ayırt edilmesini sağlar.

### (6) Soğuk

Daha sade bir renk dağılımı yapılarak genel parlaklık kısmen azaltılır. Gölgedeki bir konu daha dingin ve etkileyici görünür.

(7) **Parlak**

Resim daha parlak görünür.

(8) **Karanlık**

Resim daha karanlık görünür.

(9) **Tek renkli**

Resim tek renk olur. Mavi, siyah/beyaz veya sepya tek renk seçenekleri arasından seçim yapabilirsiniz. [**Tek renkli**] seçildiğinde, vizörde <**B/W**> görüntülenir.

## Aydınlatma veya Sahne Tipine Göre Çekim

<☺>, <☺>, <☺> ve <☺> Temel Alan modlarında, ışıklandırma veya sahne tipine uygun ayarlarla çekim yapabilirsiniz. Normalde, [Varsayılan ayar] yeterlidir ancak, ayarlar aydınlatma koşulları veya sahneyle eşleştirilirse, resim gözünüze daha net görünür.

Canlı Görünüm çekimi için hem [Işık/sahneye göre çekim] hem de [Ambiyans odaklı çekimler] (s.75) ayarı yapılırsa, önce [Işık/sahneye göre çekim] ayarını yapmalısınız. Bu, sonuç efektin LCD monitörde görülmesini kolaylaştırır.

Aydınlatma veya Sahne	A+	CA	☺	☺	☺	☺	☺	☺
(1) Varsayılan ayar			○	○	○	○		
(2) Gün ışığı			○	○	○	○		
(3) Gölge			○	○	○	○		
(4) Bulutlu			○	○	○	○		
(5) Tungsten ışığı			○		○	○		
(6) Floresan ışığı			○		○	○		
(7) Günbatımı			○	○	○	○		

1 Mod Kadranı'nı aşağıdaki modlardan birine getirin: <☺>, <☺>, <☺> veya <☺>.

2 Canlı Görünüm çekimi görüntüleyin.

- Canlı Görünüm çekimini görüntülemek için <☺> tuşuna basın.





### 3 Hızlı Kontrol ile aydınlatmayı veya sahne tipini seçin.

- <Q> tuşuna basın (10).
- <▲> <▼> tuşlarına basarak [Varsayılan ayar]'ı seçin. Ekranda [Işık/sahneye göre çekim] mesajı görüntülenir.
- <◀> <▶> tuşlarına basarak veya <☀> kadranını çevirerek ışıklandırma veya sahne tipine göre seçin.
- Sonuç resim seçilen ışıklandırma veya sahne tipiyle görüntülenir.

### 4 Resmi çekin.

- Deklanşöre tam basarak resmi çekin.
- Vizör çekimine geri dönmek için, Canlı Görünüm çekiminden çıkmak üzere <📷> tuşuna basın. Sonra resmi çekmek için deklanşöre tam basın.
- Çekim modunu değiştirirseniz veya gücü kapatırsanız, ayar [Varsayılan ayar] seçeneğine geri döner.

- Flaş kullanıyorsanız, ayar [Varsayılan ayar] seçeneğine geçer. (Ancak, çekim bilgilerinde ayarlanan aydınlatma veya sahne tipi görüntülenir.)
- Bu işlevi [Işık/sahneye göre çekim] ile birlikte ayarlamak istiyorsanız, yapmış olduğunuz ortama en uygun ışıklandırma veya sahne tipine göre ayarını yapın. Özellikle, [Günbatımı] seçeneğinde, sıcak renkler ön plana çıkar ve ayarladığınız ambiyans iyi sonuç vermeyebilir.

- İşlevleri ayarlarken Canlı Görünüm çekiminin ekranda gösterilmesini istemiyorsanız, 1. adımdan sonra <Q> tuşuna basın ve [Işık/sahneye göre çekim] ayarı yapın.



## Aydınlatma veya Sahne Tipi Ayarları

### (1) Varsayılan ayar

Hareketli konuların çoğuna uygun varsayılan ayar.

### (2) Gün ışığı

Güneş ışığı altındaki konular için. Daha doğal görünümlü mavi gökyüzü ve yeşil alan çekimleri sunar ve ayrıca renkli çiçeklerde daha iyi renk üretimi sağlar.

### (3) Gölge

Gölgedeki konular için. Fazla maviye çalan cilt tonları ve açık renkli çiçekler için uygundur.

### (4) Bulutlu

Kapalı gökyüzü altındaki konular için. Bulutlu bir günde donuk görünmesi muhtemel cilt tonlarının ve manzaraların daha sıcak görünmesini sağlar. Ayrıca, açık renkli çiçekler için de etkilidir.

### (5) Tungsten ışığı

Tungsten aydınlatması altındaki konular için. Tungsten aydınlatmanın neden olduğu kırmızimsı turuncu renk dağılımını azaltır.

### (6) Floresan ışığı

Floresan aydınlatması altındaki konular için. Her tür floresan aydınlatma için uygundur.

### (7) Günbatımı

Günbatımı izlemine veren renklerle çekim yapmak istediğinizde kullanılabilir.

## ▶ Görüntü Oynatma

Görüntüleri izlemenin en kolay yolu aşağıda açıklanmıştır. Oynatma prosedürüyle ilgili ayrıntılar için bkz. s.205.



### 1 Görüntüyü oynatın.

- <▶> tuşuna basın.
- Çekilen veya oynatılan en son görüntü ekrana gelir.

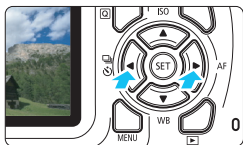

### 2 Bir resim seçin.

- Çekilen son görüntüden başlayarak izlemek için <◀> tuşuna basın. İlk (en eski) görüntüden başlayarak izlemek için <▶> tuşuna basın.
- <DISP> tuşuna her basıldığında, bilgi ekranı değişir.

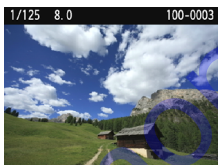

Temel bilgi ekranı



Temel bilgiler +  
Görüntü kalitesi/Oynatma

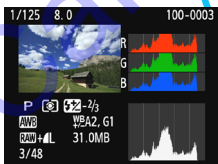

Histogram

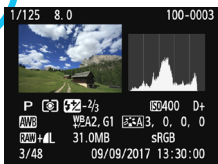

Çekim bilgileri ekranı

### 3 Görüntü oynatmasından çıkın.

- <▶> tuşuna basarak görüntü oynatmasından çıkın ve çekim işlevi ayarları ekranına geri dönün.

# 3

## Yaratıcı Çekim

Temel Alan modlarında kötü çekimleri önlemek için en ileri düzeyde işlevler otomatik olarak ayarlanır ve değiştirilemez. <P> (Program AE) modunda, farklı işlevlere ayar yapabilir ve daha yaratıcı olabilirsiniz.

- <P> modunda fotoğraf makinesi enstantane hızını ve diyaframı otomatik olarak ayarlayarak standart pozu elde eder.
- Temel Alan modları ile <P> arasındaki fark için bkz. s. 272-273.
- Bu bölümde açıklanan işlevler 4. Bölümde açıklanan <Tv>, <Av> ve <M> modlarında kullanılabilir.
- Sayfa sağ üst kısmında görünen ☆ işareti, söz konusu işlevin sadece Yaratıcı Alan modlarında kullanılabildiğini belirtir (s.30).

## P: Program AE

Fotoğraf makinesi, enstantane hızını ve diyafram açıklığını konu parlaklığına göre otomatik olarak ayarlar. Buna, Program AE denir.

\* <P> Program anlamına gelir.

\* AE Otomatik Poz anlamına gelir.



### 1 Mod kadranını <P> konumuna getirin.



### 2 Konuya odaklanın.

- Vizörden bakın ve seçilen AF noktasını konuya çevirin. Sonra deklanşöre yarım basın.
- Odaklanmayı başaran AF noktası içindeki nokta kısa süreyle kırmızı renkte yanıp söner ve vizörün sağ alt kısmındaki odak göstergesi <●> yanar (Tek Çekim AF modunda).
- Enstantane hızı ve diyafram değerleri otomatik olarak ayarlanır ve vizörde gösterilir.



### 3 Ekranı kontrol edin.

- Enstantane hızı ve diyafram değeri göstergesi yanıp sönmediği müddetçe standart poz elde edilebilir.

### 4 Resmi çekin.

- Çekimi oluşturun ve deklanşöre tam basın.

## Çekim İpuçları

### • ISO hızını değiştirin. Dahili flaşı kullanın.

Konuyla ortamın ışıklandırma seviyesini eşleştirmek için, ISO hızını (s.90) değiştirebilir veya dahili flaşı (s.103) kullanabilirsiniz. İç mekanlarda veya düşük ışıklı ortamlarda dahili flaşı kaldırın.

### • Program değiştirme ile programı değiştirin.

Deklanşör tuşuna yarım bastıktan sonra, <⚙> kadranını çevirerek enstantane hızı ve diyafram değeri kombinasyonunu (program) değiştirin. Ölçüm zamanlayıcı (⌚) sonlandığında (poz ayarı ekranı kapanır) program değişimi iptal edilir. Flaşla program değişimi yapılamaz.



- “30” enstantane hızı ve en düşük f/değeri yanıp sönüyorsa bu düşük pozlama olduğunu gösterir. ISO hızını arttırın veya flaş kullanın.
- “4000” enstantane hızı ve en yüksek f/değeri yanıp sönüyorsa bu yüksek pozlama olduğunu gösterir. ISO hızını düşürün.



### <P> ve <A+> Modları Arasındaki Fark

<A+> modunda, AF işlemi ve ölçüm modu gibi bir sürü işlem otomatik olarak ayarlanarak kötü çekim sonuçlarının oluşması önlenir.

Ayarlayabileceğiniz işlevler sınırlıdır. <P> modunda, sadece enstantane hızı ve diyafram değeri otomatik olarak ayarlanır. AF işlemini, ölçüm modunu ve diğer işlevleri istediğiniz gibi ayarlayabilirsiniz (s.272).

## MENU Görüntü Kaydı Kalitesi Ayarı

Piksel sayısını ve görüntü kalitesini seçebilirsiniz. On adet görüntü kaydı kalitesi ayarı mevcuttur: **L**, **L**, **M**, **M**, **S1**, **S1**, **S2**, **S3**, **RAW** + **L**, **RAW**.

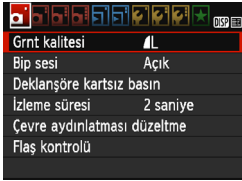

### 1 Görüntü kaydı kalitesini seçin.

- [**1**] sekmesi altında, [**Görüntü kalitesi**]’ni seçin, sonra <SET> tuşuna basın.
- Ekranda [**Görüntü kalitesi**] görüntülenir.

Çözünürlük (piksel sayısı)

Olası çekimler

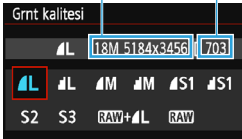

### 2 Görüntü kaydı kalitesini ayarlayın.

- İlgili kalitenin piksel sayısına ve ekranda görüntülenen çekim sayısına başvurarak görüntü kaydı kalitesini seçin, sonra <SET> tuşuna basın.

## Görüntü Kaydı Kalitesi Ayarları Rehberi (Yaklaşık)

Görüntü Kalitesi		Çözünürlük (megapiksel)	Dosya Boyutu (MB)	Olası Çekimler	Maksimum Seri Çekim
▲ L	Yüksek kaliteli	18M	6,4	1110	Tam
■ L			3,2	2190	Tam
▲ M	Orta kaliteli	8,0M	3,4	2100	Tam
■ M			1,7	4100	Tam
▲ S1	Düşük kaliteli	4,5M	2,2	3270	Tam
■ S1			1,1	6210	Tam
S2		2,5M	1,3	5440	Tam
S3		0,3M	0,3	21.060	Tam
RAW + ▲ L	Yüksek kaliteli	18M	24,5+6,4	230	5
RAW			24,5	290	6

- Sürekli çekimde dosya boyutu, olası çekimler ve maksimum seri çekim ile ilgili değerler, 8 GB kart ile yapılan Canon'un test standartlarına (3:2 en/boy oranı, ISO 100 ve Standart Resim Stili) dayanır. **Bu değerler, konuya, kart markasına, en/boy oranına, ISO hızına, Resim Stiline, Özel İşlevlere ve diğer ayarlara göre değişir.**
- "Dolu", çekimin listelenen koşullarda kart dolana kadar yapılabileceğini belirtir.

## ? SSS

- **Baskı yaparken kağıt boyutuna uygun görüntü kaydı kalitesini seçmek istiyorum.**

## Kağıt boyutu

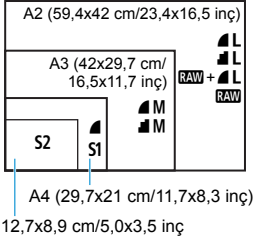

Görüntü kaydı kalitesini seçerken soldaki şemaya başvurun. Resmi kırpma istiyorsanız, **L**, **L**, **RAW+L** veya **RAW** gibi daha yüksek bir görüntü kalitesi (yüksek piksel sayısı) kullanmanızı tavsiye ederiz.

**S2** görüntüleri piyasadan temin ettiğiniz dijital fotoğraf çerçevesinde oynatmak için uygundur. **S3** görüntüyü e-posta ile göndermek veya bir web sitesinden kullanmak için uygundur.

- **L ve L arasındaki fark nedir?**

Bu ayarlar farklı sıkıştırma oranlarının neden olduğu farklı görüntü kalitesi seviyelerini belirtir. **L** ayarı aynı piksel sayısı ile daha yüksek görüntü kalitesi üretir. **L** ayarının görüntü kalitesi biraz daha düşük olsa da, karta daha fazla görüntü kaydedilmesini sağlar. Hem **S2** hem de **S3**, **L** (İnce) kalitesinde olacaktır.

- **Belirtilenden daha fazla sayıda çekim yapabildim.**

Çekim koşullarına bağlı olarak, belirtilenden daha fazla sayıda çekim yapmanız mümkündür. Belirtilenden daha az sayıda çekim yapma olasılığınız da vardır. Olası çekim sayısı yaklaşık bir değer olarak belirtilir.

- **Fotoğraf makinesi maksimum seri çekim sayısını görüntüler mi?**

Maksimum seri çekim vizörün sağ tarafında gösterilir. Bu sadece **0 - 9** aralığında tek basamaklı bir gösterge olduğu için, 8'den daha yüksek bir değer sadece "9" olarak görüntülenir. Bu sayının fotoğraf makinesinde bir kart takılı olmadığında da görüntülendiğini unutmayın. Fotoğraf makinesinde kart yokken çekim yapmamaya dikkat edin.

- **RAW seçeneğini ne zaman kullanmalıyım?**

**RAW** görüntülerin bilgisayarda işlemden geçirilmesi gerekir. Ayrıntılar için bir sonraki sayfadaki "**RAW**" ve "**RAW+L**" konularına bakın.



**RAW**

**RAW** verisi, **L** veya diğer görüntü biçimlerine çevrilmeden önceki ham görüntü verisidir. **RAW** görüntüler Digital Photo Professional (EOS yazılımı, s.310) gibi bir yazılım kullanmadan bilgisayarda izlenemez. Ancak bu görüntüler üzerinde başka görüntülerle, örneğin **L** ile mümkün olmayan çeşitli ayarlar yapılabilir. **RAW** seçeneği, görüntüye kendiniz ince ayar yapmak istediğinizde veya önemli bir konu çekiminde etkilidir.

**RAW + L**

**RAW + L** tek bir çekimde hem bir **RAW** hem de **L** görüntü çeker. İki görüntü karta eş zamanlı olarak kaydedilir. İki görüntü, aynı dosya numaralarıyla aynı klasöre kaydedilir (.JPG dosya uzantısı JPEG, .CR2 ise RAW içindir). **L** görüntüler ayrıca EOS yazılımının yüklü olmadığı bir bilgisayarla bile izlenebilir veya yazdırılabilir.

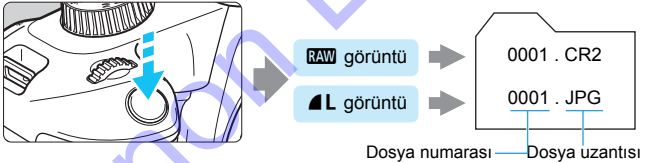
**RAW Görüntüleri İşleme Yazılımı**

- RAW görüntüleri bir bilgisayarda görüntülemek için Digital Photo Professional (DPP, EOS yazılımı) kullanılması önerilir (s.310).
- Eski DPP 4.x sürümleriyle, bu makineyle çekilen RAW görüntüler işlenemez. Bilgisayarınızda DPP 4.x sürümünden daha eski bir sürüm yüklüyse, Canon'un web sitesinden DPP'nin en son sürümünü bulun ve güncelleyin (s.311). (Eski sürümün üzerine yazılacaktır.) DPP 3.x sürümü veya daha eski sürümlerinde bu makineyle çekilen RAW görüntüleri işlemekten geçiremez.
- Piyasada mevcut olan yazılım seçenekleri bu makineyle çekilen RAW resimleri görüntülemeyebilir. Uyumlulukla ilgili bilgi almak için yazılım üreticisine danışın.

# ISO: Işık Seviyesine Göre ISO Hızını Değiştirme ☆

ISO hızını (görüntü sensörünün ışığa hassasiyeti) ortam ışıklandırma seviyesine göre ayarlayın. Temel Alan modlarında, ISO hızı otomatik olarak ayarlanır (s.92).

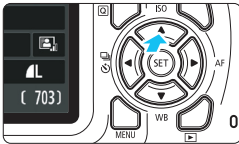

## 1 <▲ ISO> tuşuna basın.

- Ekranda [ISO hızı] görüntülenir.



## 2 ISO hızını ayarlayın.

- <◀> <▶> tuşlarına basarak veya <☀> kadranını çevirerek istediğiniz ISO hızını seçin, sonra <SET> tuşuna basın.
- [AUTO] modu seçili olduğunda, ISO hızı otomatik olarak ayarlanır (s.91).

## ISO Hızı Rehberi

ISO Hızı	Çekim Koşulu (Flaşsız)	Flaş Menzili
ISO 100 - ISO 400	Güneşli dış mekan	ISO hızı yükseldikçe, flaş menzili artar (s.104).
ISO 400 - ISO 1600	Kapalı gökyüzü veya akşam üstü	
ISO 1600 - ISO 6400, H	Karanlık iç mekan veya gece	

\* Yüksek ISO hızlarında grenli görüntüler olabilir.

[F3: Özel İşlevler (C.Fn)] altında [2: ISO genişletme] seçeneği [1: Açık] olarak ayarlanırsa, "H" (ISO 12800 eşdeğeri) ayarı da seçilebilir (s.258).

- [F3: Özel İşlevler (C.Fn)] altında [6: Vurgulu ton önceliği], [1: Açık] olarak ayarlanırsa, ISO 100 ve "H" (ISO 12800 eşdeğeri) ayarı seçilemez (s.261).
- Yüksek sıcaklıkta çekim yapmak grenli görüntülere neden olabilir. Uzun pozlar da görüntüde düzensiz renk dağılıma neden olabilir.
- Yüksek ISO hızlarında çekim yaparken, parazitlenme (bantlanma, ışık noktaları vb.) artabilir.







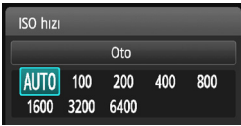





- Yakın plan konu çekiminde yüksek ISO hızı ve flaş kullanırsanız, aşırı pozlanma oluşabilir.
- "H" (ISO 12800 eşdeğeri), genişletilmiş ISO hızı ayarları oldukları için, parazitlenme (ışık noktaları, bantlanma, vb.) ve renk bozulmaları daha çok göze çarpabilir ve çözünürlük normalden düşük olur.

## ISO [AUTO]



ISO hızı [AUTO] seçeneğine ayarlanırsa, deklanşöre yarım basıldığında ayarlanacak gerçek ISO hızı görüntülenir. Bir sonraki sayfada belirtildiği gibi, ISO hızı çekim moduna uygun olarak otomatik olarak ayarlanır.

Çekim Modu	ISO Hızı Ayarı
 /  /  /  /  /  /  /  /  / 	ISO 100 – ISO 3200 aralığında otomatik olarak ayarlanır
<b>P/Tv/Av/M</b>	ISO 100 * 6400 aralığında otomatik olarak ayarlanır <sup>*1</sup>
Flaşlı	ISO 800 <sup>*2*3*4*5</sup>
Bulb pozlarla	ISO 800 <sup>*5</sup>

\*1: Ayarlanan maksimum ISO hızı limitine bağlı.

\*2: Dolgu flaşı aşırı pozlamaya neden oluyorsa, ISO hızı minimum değer ISO 100'e kadar düşebilir.

\*3: Temel Alan modunda (<P> modu hariç) bir harici Speedlite ile yansıma flaşı kullanılırsa <P>, ISO 800 - ISO 1600 (veya maksimumum limite kadar) otomatik olarak ayarlanır.

\*4: <P> modunda ISO 400'de sabittir. <P> modunda bir harici Speedlite ile yansıma flaşı kullanılırsa, ISO 400 - ISO 1600 otomatik olarak ayarlanır.

\*5: Maksimum limit ISO 400 ise, ISO 400'da sabittir.

 [AUTO] ayarlandığında, ISO hızı tam duraklı artışlarla görüntülenir. Ancak, ISO hızı aslında daha hassas artışlarla ayarlanır. Bu nedenle, görüntünün çekim bilgilerinde (s.230), ISO hızı olarak ISO 125 veya ISO 640 gibi bir ISO hızı değeri görebilirsiniz.

## MENU [AUTO] için Maksimum ISO Hızı Ayarı \*

ISO Otomatik için ISO 400 - 6400 aralığında maksimum ISO hızı limiti ayarlayabilirsiniz.



[ 3] sekmesi altında, [ISO Otomatik]'i seçin, sonra <SET> tuşuna basın. ISO hızını seçin, sonra <SET> tuşuna basın.

# Konu için En Uygun Görüntü Karakteristiklerini Seçme ☆

Bir Resim Stili seçerek, fotoğraf ifadenize veya konunuza uygun görüntü özellikleri elde edebilirsiniz.

Temel Alan modlarında Resim Stilini seçemezsiniz.

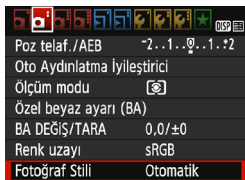

## 1 [Resim Stili]'ni seçin.

- [2] sekmesi altında, [Resim Stili]'ni seçin, sonra <SET> tuşuna basın.
- Resim Stili seçim ekranı görüntülenir.



## 2 Bir Resim Stili seçin.

- <▲> <▼> tuşuna basarak bir Resim Stili seçin, sonra <SET> tuşuna basın.
- Resim Stili ayarlanır ve menü yeniden görünür.

## Resim Stili Karakteristikleri

### [A] Otomatik

Renk tonu sahneye uyacak şekilde otomatik olarak ayarlanır. Renkler canlı görünür; özellikle mavi gökyüzü, yeşilli ve gün batımı sahneleri.

[A] [Otomatik] ile istenen renk elde edilemezse, başka bir Resim Stili kullanın.

### [S] Standart

Görüntü canlı, net ve berrak görünür. Bu, birçok sahneye uygun genel amaçlı bir Resim Stilidir.

### [P] Portre

Hoş cilt tonları için. Görüntü yumuşak görünür. Yakın plan portre için uygundur.

[Renk tonu] (s.125) değiştirilerek cilt tonu ayarlanabilir.

### ☰☰☰ **Manzara**

Canlı maviler ve yeşiller için ve çok net ve berrak görüntüler için. Etkileyici manzara çekimlerinde etkilidir.

### ☰☰☰ **Doğal**

Bu Resim Stili, görüntüleri bilgisayarlarında işlemeyi tercih eden kullanıcılar içindir. Doğal renkler ve makul parlaklık ve renk doygunluğuna sahip yumuşak görüntüler için.

### ☰☰☰ **Aslı gibi**

Bu Resim Stili, görüntüleri bilgisayarlarında işlemeyi tercih eden kullanıcılar içindir. 5200K renk sıcaklığında güneş altında çekilen bir konunun rengi, konunun kolorimetrik rengine göre ayarlanır. Makul parlaklık ve renk doygunluğuna sahip yumuşak görüntüler için.

### ☰☰☰ **Tek Renkli**

Siyah ve beyaz görüntüler yaratır.



**RAW** dışındaki formatlarda çekilmiş siyah/beyaz JPEG görüntülerde renk değişimi yapılamaz. Tekrar renkli fotoğraf çekmek istediğinizde **[Monokrom]** ayarını açık konumunda bırakmamaya dikkat edin. **[Tek renkli]** seçildiğinde, vizörde <B/W> görüntülenir.

### ☰☰☰ **Kullanıcı Tanımlı 1-3**

**[Portre]**, **[Manzara]** gibi baz bir stili, bir Resim stili dosyasını vb. kaydedebilir ve istediğiniz gibi ayarlayabilirsiniz (s. 127). Ayarlanmamış herhangi bir Kullanıcı Tanımlı Resim Stili, **[Otomatik]** Resim Stili ile aynı ayarlara sahip olur.

# AF : Otomatik Odaklanma İşlemini Deęiřtirme ☆

Çekim kořullarına veya konuya uygun AF (otomatik odak) işlemini seçebilirsiniz. Temel Alan modlarında, ilgili çekim moduna göre en iyi AF işlemi otomatik olarak ayarlanır.

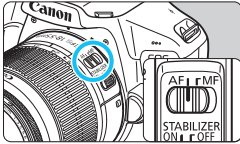

1 Lens odak modu düğmesini <AF> konumuna ayarlayın.

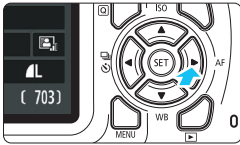

2 <▶ AF> tuşuna basın.

□ [AF işlemi] görüntülenir.



3 AF işlemini seçin.

- <◀▶> <▶▶> tuřlarına basarak veya <☺> kadranını çevirerek istediđiniz AF işlemini seçin, sonra <SET> tuřuna basın.

4 Konuya odaklanın.

- AF noktasını konu üzerine getirin ve deklanřöre yarım basın. Fotođraf makinesi seçilen AF işleminde otomatik olarak odaklanır.

## Sabit Konular için Tek Çekim AF

Sabit konular için uygundur. Deklanřöre yarım basıldıđında, fotođraf makinesi sadece bir kez odaklanır.

- Odaklanma gerçekteřtiđinde, odaklanan AF noktası içindeki nokta kısa süreyle kırmızı renkte yanıp söner ve vizörde <●> odak göstergesi de görünür.
- Deđerlendirmeli ölçümle (s. 113), odaklanma gerçekteřtiđi an poz ayarı da yapılır.
- Deklanřör yarım basılı tutulurken odak kilitlenir. İsterseniz çekim kompozisyonunu yeniden oluşturabilirsiniz.

- Odaklanma gerçekleştirilmezse, vizörde <●> odak göstergesi yanıp söner. Bu durumda, deklanşör tuşuna tam basılsa bile resim çekilmez. Çekimi yeniden oluşturun ve tekrar odaklanmayı deneyin veya “Odaklama Güçlüğü Yaratan Konular” (s.99) konusuna bakın.
- [📷 1: Bip], [Kapalı]’ya ayarlandığında, odaklanma gerçekleştiğinde bip sesi duyulmaz.

## Hareketli Konular için AI Servo AF

**Bu AF işlemi, odaklanma mesafesi sık sık değişiyorken hareketli konu çekimlerinde kullanılır. Deklanşör yarım basılı tutulurken, makine konuya sürekli odaklanmaya devam eder.**

- Poz ayarı resim çekilirken yapılır.
- Otomatik AF noktası seçiminde (s.97) fotoğraf makinesi odaklanmak için önce merkez AF noktasını kullanır. Otomatik odaklanma esnasında, konu merkez AF noktasından uzaklaşırsa, konu başka bir AF noktası tarafından kuşatıldığı müddetçe odak takibi devam eder.

- 📷 AI Servo AF ile, odaklanma gerçekleştiğinde bile bip sesi duyulmaz. Ayrıca, vizörde <●> odak göstergesi yanmaz.

## AF İşleminin Otomatikman Değiştirilmesi için AI Focus AF

**AI Focus AF, sabit konu harekete başlarsa, AF modunu Tek Çekim AF’den otomatik olarak AI Servo AF’ye geçirir.**

- Konu Tek Çekim AF işleminde odağa alındıktan sonra, konu hareketi başlarsa, fotoğraf makinesi hareketi tespit eder ve AF işlemini otomatik olarak AI Servo AF’ye geçirir ve hareketli konuyu takibe başlar.

- 📷 Servo modu etkinken AI Focus AF işlemiyle odaklanma elde edildiğinde hafif bir tonda bip sesi duyulmaya devam eder. Ancak, vizörde <●> odak göstergesi yanmaz. Bu durumda odağın kilitlenmeyeceğini bilmenizi isteriz.



## AF Noktası Seçme ☆

Temel Alan modlarında fotoğraf makinesi normalde en yakın konuya otomatik olarak odaklanır. Bu nedenle her zaman sizin hedeflediğiniz konuya odaklanmayabilir.

<P>, <Tv>, <Av> ve <M> modlarında bir AF noktası seçebilir ve sadece bu AF notasının kuşattığı alana odaklanabilirsiniz.

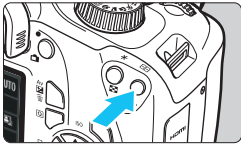

### 1 <AF Selection Icon> tuşuna basın (⦿6).

- Seçilen AF noktası LCD monitörde ve vizörde görüntülenir.

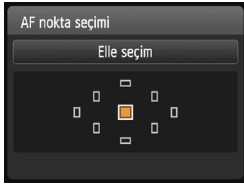

### 2 AF noktasını seçin.

- <Left Arrow> <Right Arrow> çapraz tuşlarını kullanarak AF noktasını seçin.
- Vizörden bakarken, istediğiniz AF noktası kırmızı renkte yanana kadar <AF Selection Icon> kadranını çevirerek AF noktası seçimi yapabilirsiniz.
- Tüm AF noktaları yandığında, otomatik AF noktası seçimi ayarlanır. Konuya odaklanmak için AF noktası otomatik olarak seçilir.
- <SET> tuşuna basılınca, AF noktası seçimi merkez AF noktası ve otomatik AF noktası seçimi arasında değişir.

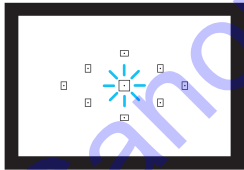

### 3 Konuya odaklanın.

- Seçilen AF noktasını konu üzerine getirin ve deklanşöre yarım basın.



## Çekim İpuçları

- **Yakın plan portre çekiminde, Tek Çekim AF kullanın ve gözlere odaklanın.**

Fotoğrafını çekeceğiniz kişinin gözlerine odaklandıktan sonra kompozisyonu ayarlıyorsanız, resimde canlı bir yüz ifadesinin belirgin olmasını sağlayabilirsiniz.

- **Odaklanmak güç oluyorsa, merkez AF noktasını seçin ve kullanın.**

Dokuz AF noktası arasında en hassas olanı merkez AF noktasıdır.



- **Hareketli bir konuya odaklanmayı kolaylaştırmak için fotoğraf makinesini otomatik AF noktası seçimine ve AI Servo AF (s.96) seçeneğine getirin.**

Konuya odaklanmak için önce merkez AF noktası kullanılır. Otomatik odaklanma esnasında, konu merkez AF noktasından uzaklaşırsa, konu başka bir AF noktası tarafından kuşatıldığı müddetçe odak takibi devam eder.

## Dahili Flaş ile AF Yardımcı Işığı

Düşük aydınlatma altında, deklanşöre yarım basıldığında, dahili flaş kısa aralıklarla flaş patlatır. Bu, otomatik odaklanmaya yardımcı olmak için konuyu aydınlatır.



- Dahili flaş geri çekildiğinde flaş AF yardımcı ışığı yanmaz.
- AF yardımcı ışığı şu durumlarda yanmaz: AF işlemi AI Servo AF olduğunda, <img alt="Camera icon with flash symbol" data-bbox="135 645 155 665"/> veya <img alt="Camera icon with flash symbol" data-bbox="135 665 155 685"/> modunda veya [Dahili flaş patlaması: ] ayarı <img alt="Camera icon with flash symbol" data-bbox="135 685 155 705"/> veya <img alt="Camera icon with flash symbol" data-bbox="135 705 155 725"/> modunda ayarlandığında.
- Dahili flaşın AF yardımcı ışığının menzili yaklaşık 4 metredir.
- Dahili flaşı kaldırdığınızda (s.103), gerektiğinde AF yardımcı ışığı yanar. Yaratıcı Alan modlarında AF yardımcı ışığının [7: AF yard ışık yayma] ([ 3: Özel İşlevler (C.Fn)] (s.262) altında) ayarına göre yanacağını unutmayın.



Bir Genişletici (ayrı satılır) kullanılıyorsa ve maksimum diyafram f/5.6'dan daha küçük hale gelirse, AF çekimi yapılamaz (Canlı Görünüm çekimi sırasında [FlexiZone - Tek] ve [ Canlı mod] hariç). Ayrıntılar için, Genişletici'nin kullanım kılavuzuna başvurun.

# Odaklama Güçlüğü Yaratan Konular

Otomatik odaklanma aşağıda belirtilenler gibi belirli konularla odaklanmayı gerçekleştiremeyebilir (<●> onay ışığı yanmaz):

- Düşük kontrastlı konular  
(Örneğin: Mavi gökyüzü, tek renkli düz yüzeyler, vb.)
- Çok düşük aydınlatma altındaki konular
- Arka aydınlatması çok güçlü olan ve yansıtıcı konular  
(Örneğin: Çok yansıtıcı bir yüzeyi olan taşıtlar vb.)
- AF noktasına yakın kadrajlanan çok yakın ve uzak konular  
(Örneğin: Kafesteki hayvanlar, vb.)
- AF noktasına yakın kadrajlanan ışık noktaları gibi konular  
(Örneğin: Gece sahneleri, vb)
- Tekrarlayan desenler  
(Örneğin: Gökdelen camları, bilgisayar klavyeleri, vb.)

Bu gibi durumlarda, aşağıdakilerden biriyle odaklanın:

- (1) Tek Çekim AF ile, konu ile aynı mesafedeki bir nesneye odaklanın, odağı kilitleyin ve sonra çekimi yeniden oluşturun (s.61).
- (2) Lens odak modu düğmesini <MF> konumuna ayarlayın ve manuel odaklanın.



- Konuya bağlı olarak, çekimi yeniden oluşturarak ve AF işlemini tekrarlayarak odaklanma gerçekleştirilebilir.
- Canlı Görünüm çekimi sırasında [FlexiZone - Tek] ve [Canlı mod] ile odaklanma güçlüğü çeken konular için bkz. s. 150.

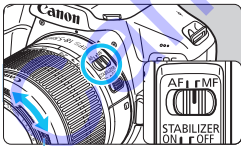

Odaklanma halkası

1 Lens odak modu düğmesini <MF> konumuna ayarlayın.

1 Konuya odaklanın.

- Konu vizörde net görüne kadar lens odaklanma halkasını çevirerek odaklanın.



Deklanşör tuşuna basar ve manuel odaklanırsanız, odaklanmayı başaran AF noktası kısa süreyle kırmızı renkte yanar, bip sesi duyulur ve vizörde odak göstergesi <●> yanar.

## ☰ Sürekli Çekim ☆

Yakl. 3 kare/sn.'ye kadar çekim yapabilirsiniz. Bu ayar, size doğru koşan bir çocuğu çekmek veya farklı yüz ifadelerini yakalamak için etkilidir.

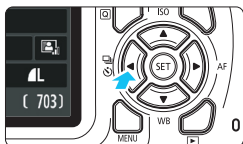

1 <☰> <⏻> tuşuna basın.

2 <☰> seçimi yapın.

- <⏪> <⏩> tuşlarına basarak veya <⚙️> kadranını çevirerek sürekli çekimi <☰> seçin, sonra <SET> tuşuna basın.

3 Resmi çekin.

- Deklanşör tuşunu tam basılı tuttuğunuz müddetçe makine kesintisiz çekim yapar.

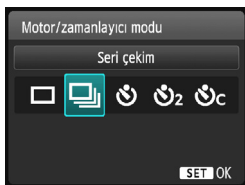

### Çekim İpuçları

Ayrıca konuya uygun AF işlemini (s.95) ayarlar.

#### • Hareketli bir konu için

AI Servo AF ayarlandığında, sürekli çekim sırasında odaklanma da kesintisiz olur.

#### • Sabit bir konu için

Tek Çekim AF ayarlandığında, fotoğraf makinesi sadece sürekli çekim sırasında odaklanır.

- [F3: Özel İşlevler (C.Fn)] altında [5: Yüksek ISO hızı parazit azaltma] seçeneği [2: Güçlü] seçeneğindeyken (s.261) sürekli çekimde maksimum seri çekim sayısı ciddi oranda düşer. Ayrıca sürekli çekim hızı da düşer.
- Kalan pil seviyesi az olduğunda veya düşük aydınlatma altında çekim yaparken sürekli çekim hızı düşebilir.
- AI Servo AF işleminde, konuya ve kullanılan lense bağlı olarak sürekli çekim hızı kısmen düşebilir.

# Otomatik Zamanlayıcıyı Kullanma

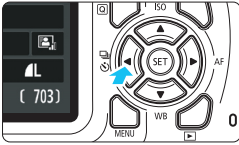

1 << [ ] [ ] >> tuşuna basın.

2 Otomatik zamanlayıcıyı seçin.

- << [ ] [ ] >> tuşlarına basarak veya < [ ] > kadranını çevirerek otomatik zamanlayıcıyı seçin, sonra < [ ] > tuşuna basın.

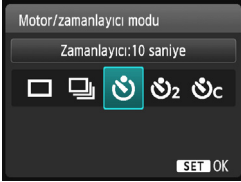

[ ] : Yaklaşık 10 sn.'de çekim

[ ]<sub>2</sub> : Yaklaşık 2 sn.'de çekim \*

[ ]<sub>C</sub> : Yakl. 10 sn.'de belirlenen sayıda kesintisiz çekim yapın.



< [ ] > < [ ] > tuşuna basarak otomatik zamanlayıcıyla çekilecek çoklu çekim sayısını (2 ile 10 arası) belirleyin.

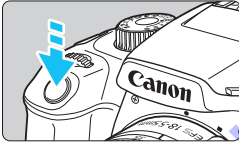

3 Resmi çekin.

- Vizörden bakın, konuya odaklanın, sonra deklanşöre tam basın.

- Bip sesi duyulur ve LCD monitördeki sayaç geri sayımından (saniye cinsinden) otomatik zamanlayıcı işlemini kontrol edebilirsiniz.
- Çekimden 2 saniye önce bip sesi hızlanır.



- < [ ]<sub>C</sub> > ile, çoklu çekimler arasındaki interval, görüntü kaydı kalitesi veya flaş gibi çekim işlevi ayarlarına bağlı olarak uzayabilir.
- Deklanşöre basarken vizörden bakmayacaksınız, vizör koruyucu kapağı takın (s.102). Resim çekilirken vizörden istenmeyen ışık girişi olursa, poz kayabilir.
- [ ]<sub>1</sub>: Bip, [Kapalı]'ya ayarlandığında, bip sesi duyulmaz.



- Otomatik zamanlayıcıyı çekimler yaptıktan sonra, resmi gözden geçirerek (s.82) odak ve poz kontrolü yapmanız önerilir.
- Otomatik zamanlayıcıyı kendinizi çekerken kullanırken, sizinle aynı mesafede bir nesneyi seçerek odağı bunun üzerine kilitleyin (s. 61).
- Otomatik zamanlayıcıyı başladıktan sonra iptal etmek için << [ ] [ ] >> tuşuna basın.

## Vizör Koruyucu Kapağı Kullanma

Otomatik zamanlayıcı veya bulb poz kullanıldığında, vizöre giren ışık görüntünün karanlık olmasına (aşırı pozlama) neden olabilir. Bunu önlemek için, fotoğraf makinesi askısına takılı olan vizör koruyucu kapağı (s. 33) takın.

**Canlı Görünüm çekiminde ve video çekimde vizör koruyucu kapağın takılması gerekmez.**

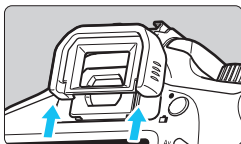

### 1 Koruyucu kapağı çıkarın.

- Çıkarmak için koruyucu kapağı altından itin.

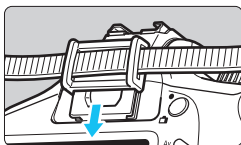

### 2 Vizör koruyucu kapağı takın.

- Vizör koruyucu kapağı aşağı doğru kaydırın göz desteği boşluğuna yerleştirin.
- Çekimi tamamladıktan sonra, koruyucu kapağı çıkarın ve göz desteği boşluğuna doğru kaydırarak göz desteğini takın.

## ⚡ Dahili Flaşı Kullanma

İç mekan, düşük ışık veya gün ışığı altında arkadan aydınlatmalı konu çekimlerinde flaşlı çekim yapmak için dahili flaşı kaldırmamız ve deklanşör tuşuna basmanız yeterlidir. <P> modunda, fotoğraf makinesi sarsıntısının önlenmesi için enstantane hızı otomatik olarak (1/60 sn. - 1/200 sn.) ayarlanır.

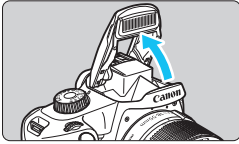

### 1 Dahili flaşı parmaklarınızla kaldırın.

- Yaratıcı Alan modlarında, flaşı kaldırdığınızda istediğiniz zaman flaşlı çekim yapabilirsiniz.
- Flaş döngüsü sırasında vizörde "⚡buSY" ve LCD monitörde [BUSY⚡] (meşgul) mesajı görüntülenir.



### 2 Deklanşör tuşuna yarım basın.

- Vizörün sol alt kısmında <⚡> simgesinin yandığından emin olun.

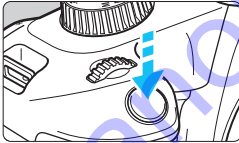

### 3 Resmi çekin.

- Odaklanma gerçekleştiğinde ve deklanşör tuşuna tam basıldığında, flaş her zaman patlar.
- Çekim tamamladığında, parmaklarınızla dahili flaşı itin.



### Çekim İpuçları

- **Parlak ışık altında ISO hızını düşürün.**  
Vizördeki poz ayarı yanıp sönerse ISO hızını düşürün.
- **Lens başlığını çıkarın. Konuya çok yaklaşmayın.**  
Bir lens başlığı takılmışsa veya konuya aşırı yakınsanız, flaşın engellenmesi nedeniyle resim karanlık çıkabilir. Önemli çekimlerde, görüntüyü oynatarak resmin alt kısmının doğal olayın bir şekilde karanlık çıkmadığından emin olun.

## Dahili Flaşın Etkin Menzili

(Yakl. metre/fit)

ISO Hızı (s.90)	EF-S18-55mm f/3,5-5.6 IS II	
	Geniş Açı	Telefoto
	f/3.5	f/5.6
ISO 100	1 - 2.6 / 3.3 - 8.5	1 - 1.6 / 3.3 - 5.2
ISO 400	1 - 5.3 / 3.3 - 17.4	1 - 3.3 / 3.3 - 10.8
ISO 800/AUTO*	1 - 7.4 / 3.3 - 24.3	1 - 4.6 / 3.3 - 15.1
ISO 1600	1,3 - 10.5 / 4.3 - 34.4	1 - 6.6 / 3.3 - 21.7
ISO 6400	2,6 - 21.0 / 8.5 - 68.9	1,6 - 13.1 / 5.2 - 43.0

\* Dolgu flaşı için ISO hızı, ISO 800'den daha düşük ayarlanabilir.

- Yüksek bir ISO hızı ayarlandığında ve odaklanma mesafesi uzun olduğunda, konu koşullarına vb. bağlı olarak uygun pozlama elde edilemeyebilir.
- Dahili flaşı parmaklarınızla aşağı indirdiğiniz veya başka bir nedenle tam açamadığınız zaman flaşla fotoğraf çekmeyin.
- Çekim sırasında (pozlama sırasında) dahili flaşı kaldırmayın.



# 4

## İleri Seviyede Çekim

Bu bölüm 3. Bölümün devamı gibidir ve yaratıcılığınızı açığa çıkarmanın yeni yollarını anlatır.

- Bu bölümün ilk yarısında Mod Kadranı üzerindeki <Tv>, <Av> ve <M> modlarının nasıl kullanılacağı açıklanır.
- 3. Bölümde açıklanan tüm işlevler <Tv>, <Av> ve <M> modlarında kullanılabilir.
- Her çekim modunda ayarlanabilen işlevleri görmek için bkz. s. 272.
- Sayfa sağ üst kısmında görünen ☆ işareti, söz konusu işlevin sadece Yaratıcı Alan modlarında kullanılabildiğini belirtir (s.30).

### ↔ Ana Kadran İşaretçisi

1/125

F5.6

3..2..1..0..1..2..3

İşaretçi simgesi <↔>, enstantane hızı, diyafram değeri ve poz telafi miktarı ile görüntülenir ve <☀> (Ana Kadran) kadranını çevirerek ilgili ayarı yapabileceğinizi belirtir.

# Tv : Konu Hareketini Aktarma

Mod Kadranı üzerindeki <Tv> (Enstantane Öncelikli AE) modu ile aksiyonu dondurabilir veya aksiyon bulanıklığı üretebilirsiniz.

\* <Tv> Süre değeri anlamına gelir.



Bulanık aksiyon  
(Düşük enstantane hızı: 1/30 sn.)



Dondurulmuş hareket  
(Hızlı enstantane hızı: 1/2000 sn.)



**1 Mod Kadranını <Tv> konumuna getirin.**

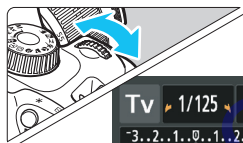

**2 İstedığınız enstantane hızını ayarlayın.**

- Enstantane hızı ayar hakkında öneriler için bkz. "Çekim ipuçları".
- <☀> kadranıyla sağa doğru ayar yapılırsa daha yüksek bir enstantane hızı, sola doğru ayar yapıldığında ise daha düşük bir enstantane hızı ayarlanır.



**3 Resmi çekin.**

- Deklanşör tuşuna basarak odaklanır ve çekim yaparsanız, seçilen enstantane hızında çekim yapılır.



## Enstantane Hızı Göstergesi

LCD monitörde enstantane hızı kesirli olarak gösterilir. Ancak vizörde sadece payda gösterilir. Ayrıca, "0"5" 0,5 sn. ve "15" 15 sn.'yi belirtir.



## Çekim İpuçları

- **Hızlı hareket eden bir konu hareketini dondurmak için**  
Hareketli konunun hızına göre 1/4000 sn. ile 1/500 sn. aralığında yüksek bir enstantane hızı kullanın.
- **Koşan bir çocuğu veya hayvanı bulanıklaştırmak ve hareket hissi katmak için**  
1/250 sn. ile 1/30 sn. aralığında orta yükseklikte bir enstantane hızı kullanın. Hareketli konuyu vizörden takip edin ve resmi çekmek için deklanşör tuşuna basın. Bir telefoto lensi kullanıyorsanız, fotoğraf makinesi sarsıntısını önlemek için sabit tutun.
- **Akan bir nehri veya fıskiyei bulanıklaştırmak için**  
1/30 sn. veya daha düşük bir enstantane hızı kullanın. Elde çekimde fotoğraf makinesi sarsıntısını önlemek için bir tripod kullanın.
- **Enstantane hızını ayarlayarak diyafram göstergesinin yanıp sönmesini durdurun.**

Deklanşör tuşuna yarım basar ve diyafram değeri gösterilirken enstantane hızını değiştirirseniz, aynı pozun (görüntü sensörüne ulaşan ışık miktarının) elde edilmesi için diyafram göstergesi de değişir. Ayar yapılabilir diyafram aralığını aşarsanız, diyafram göstergesi yanıp sönerek standart pozun elde edilemediğini belirtir. Poz çok karanlık ise maksimum diyafram (en küçük değer) yanıp söner. Bu durumda <img alt="Sun icon" data-bbox="675 685 715 705"/> kadranını sola çevirerek daha düşük bir enstantane hızı ayarlayın veya ISO hızını yükseltin. Poz çok parlak ise minimum diyafram (en yüksek f/değeri) yanıp söner. Bu durumda <img alt="Sun icon" data-bbox="675 755 715 775"/> kadranını sağa çevirerek daha yüksek bir enstantane hızı ayarlayın veya ISO hızını düşürün.



## ⚡ Dahili Flaşı Kullanma

Ana konu üzerinde doğru pozun elde edilmesi için flaş çıkışı otomatik olarak ayarlanan diyafram değeriyle eşleşmesi için otomatik olarak (otomatik flaş) ayarlanır. Enstantane hızı için ayar yapılabilir aralığın 1/200 sn. ile 30 sn. ile sınırlı olduğunu unutmayın.

# Av: Alan Derinliğini Değişme

Fonu bulanıklaştırmak veya yakın/uzaktaki her şeyi netleştirmek için Mod Kadranını <Av> (Diyafram Öncelikli AE) seçeneğine ayarlayarak alan derinliğini (makul odaklanma aralığı) ayarlayın.

\* <Av> Diyafram değeri anlamına gelir ve lens içindeki diyafram ağız boyutunu belirtir.

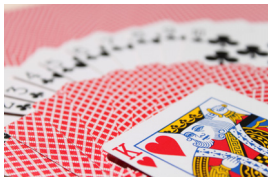

Bulanık arkaplan  
(Düşük bir diyafram f/değeriyle: f/5.6)



Net önplan ve arkaplan  
(Yüksek bir diyafram f/değeriyle: f/32)



1 Mod Kadranını <Av> konumuna getirin.

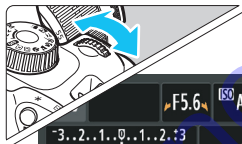

2 İstedığınız diyafram değerini ayarlayın.

- f/değeri yükseldikçe, hem arka hem de ön planda net odaklanma elde edebileceğiniz geniş bir alan derinliği ayarlayabilirsiniz.
- <☀> kadranıyla sağa doğru ayar yapılmasıyla daha yüksek f/değeri (dar diyafram açıklığı) ve sola doğru ayar yapılmasıyla daha düşük f/değeri (geniş diyafram açıklığı) ayarlanır.



3 Resmi çekin.

- Odaklanın ve deklanşöre tam basarak çekim yapın. Seçilen diyafram değeriyle resim çekilir.



## Diyafram Göstergesi

f/değeri yükseldikçe, diyafram açıklığı daralır. Görüntülenen f/değeri lense bağlı olarak değişebilir. Fotoğraf makinesinde bir lens takılı değilse, diyafram değeri için "00" gösterilir.



## Çekim İpuçları

- **Yüksek f/deđerine sahip bir diyafram kullanılırken veya düşük ışık altında çekim yaparken, fotoğraf makinesi sarsıntısı görülebileceđini unutmayın.**

f/deđeri arttıkça enstantane hızı düşer. Düşük ışık altında, enstantane hızı 30 sn. kadar uzun olabilir. Böyle durumlarda ISO hızını artırın ve fotoğraf makinesini sabit tutun veya bir tripoda bađlayın.

- **Alan derinliđi sadece diyaframa deđil, aynı zamanda lense ve konu mesafesine de bađlıdır.**

Geniş açılı lenslerin alan derinliđi (odaklanma noktası önü/ arkasındaki makul odaklanma mesafesi) geniş olduđu için, ön plandan arka plana dođru netleşen bir resim elde etmek için yüksek bir diyafram f/deđeri ayarlamanız gerekmez. Öte yandan, bir telefoto lensindeki alan derinliđi dardır.

Ayrıca konu yakınlaştıkça alan derinliđi de daralır. Uzaktaki konu daha geniş görüş alanı sađlar.

- **Diyafram deđerini ayarlayarak enstantane hızı göstergesinin yanıp sönmesini durdurun.**

Deklanşör tuşuna yarım basar ve enstantane hızı deđeri gösterilirken diyaframı deđiřtirirseniz, aynı pozun (görüntü sensörüne ulaşan ışık miktarının) elde edilmesi için enstantane hızı göstergesi de deđiřir. Ayar yapılabilir enstantane hızı aralıđını aşarsanız, enstantane hızı göstergesi yanıp sönerek standart pozun elde edilemediđini belirtir.

Resim çok karanlık ise "30" (30 sn.) enstantane hızı göstergesi yanıp söner. Bu durumda <img alt="Sun icon" data-bbox="450 785 495 810"/> kadranını sola çevirerek daha düşük bir f/deđerine ayarlayın veya ISO hızını yükseltin.

Resim çok parlak ise "4000" (1/4000 sn.) enstantane hızı göstergesi yanıp söner. Bu durumda <img alt="Sun icon" data-bbox="450 855 495 880"/> kadranını sađa çevirerek daha yüksek bir f/deđerine ayarlayın veya ISO hızını düşürün.



## ⚡ Dahili Flařı Kullanma

Doęru pozun elde edilmesi iin flař ıkıřı otomatik olarak ayarlanan diyafram deęeriyle eřleřmesi iin otomatik olarak (otomatik flař) ayarlanır. Sahne parlaklıęına uyum saęlaması iin enstantane hızı otomatik olarak 1/200 sn. - 30 sn. aralıęında ayarlanır.

Düşük aydınlatma altında ana konu otomatik flařla, arkaplan ise otomatik olarak ayarlanan enstantane hızıyla alınır. Hem konu hem de arkaplan atmosferik bir dokunuřla iyi pozlanmış görünür (otomatik düşük hızda flař senkronuyla). Fotoęraf makinesini elde tutarak ekim yapıyorsanız, makine sarsıntısını önlemek iin makineyi saęlam tutun. Bir tripod kullanmanız önerilir.

Düşük enstantane hızının önlenmesi iin [**ƒ3: Özel İşlevler (C.Fn)**] altında [**3: Av modunda flař senk hızı**]’nı [**1: 1/200-1/60sn. otomatik**] veya [**2: 1/200sn. (sabit)**] (s.259) olarak ayarlayın.

## **MENU** Alan Derinlięi Önzileme ☆

Diyafram açıklıęı sadece resim ekildięi an deęiřir. Dięer durumda, diyafram hep açık kalır. Bu nedenle, vizörden veya LCD monitörden sahneye baktıęınızda, alan derinlięi sıę görünür. Ařaęıdaki prosedürü uygulayarak fotoęrafı ekmeden önce alan derinlięini kontrol edebilirsiniz.

### 1 Kullanılacak alan derinlięi önzilemeyi etkinleřtirin.

- [**ƒ3: Özel İşlevler (C.Fn)**] altında [**9: SET tuřuna ata**] seeneęini [**4: Alan derinlięi önzileme**]’ye getirin (s.264).
- Özel İşlev ayarlarıyla ilgili ayrıntılar iin bkz. s. 256.

### 2 Menüden ıkın.

- <MENU> tuřuna iki kez basarak menüden ıkıř yapın.

### 3 <SET> tuřuna basın.

- Diyafram durdurulur ve alan derinlięini görebilirsiniz.

 Canlı Görünüm ekimine (s.138) bakarken ve <SET> tuřunu basılı tutarken, diyaframı deęiřtirebilir ve alan derinlięinin nasıl deęiřtięini görebilirsiniz.

# M: Manuel Poz

Enstantane hızına ve diyaframa istediğiniz gibi manuel ayar yapabilirsiniz. Vizördeki poz seviye göstergesine bakarken, pozu istediğiniz gibi ayarlayabilirsiniz. Bu yöntemle manuel poz denir.

\* <M> Manuel anlamına gelir.

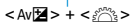

Standart poz indeksi



Poz seviyesi işareti

1 Mod Kadranını <M> konumuna getirin.

2 ISO hızını ayarlayın (s.90).

3 Enstantane hızını ve diyaframı ayarlayın.

- Enstantane hızını ayarlamak için <⏸> kadranını çevirin.
- Diyaframı ayarlamak için <Av> tuşunu basılı tutun ve <⏸> kadranını çevirin.

4 Konuya odaklanın.

- Deklanşör tuşuna yarım basın.
- Vizörde poz ayarı görüntülenir.
- Poz seviyesi işareti <⬅> geçerli poz seviyesinin standart poz seviyesini ne kadar aştığını belirtir.

5 Pozu ayarlayın ve resmi çekin.

- Enstantane hızını ve diyaframı istediğiniz gibi ayarlayın.
- Poz telafi miktarı standart pozun  $\pm 2$  aralığını aşarsa, vizörde poz seviye göstergesinin sonunda <⬅> veya <➡> görüntülenir. (LCD monitörde, poz seviyesi  $\pm 3$  duraktan daha yüksek ayarlanırsa, <⬅> simgesi <-3> veya <+3> görüntülendiğinde yanıp söner.)



- [📷2: Otomatik Işık İyileştirici] (s.121) ayarı [Kapalı] dışında bir seçeneğe ayarlanmışsa, daha karanlık bir poz telafisi ayarı yapılmış olsa bile görüntü parlak çıkabilir.
- ISO Otomatik ayarlandığında, ISO hızı ayarı değiştirerek standart bir poz elde edilmesi için enstantane hızı ve diyafram değerine uygun hale gelir. Dolayısıyla, istediğiniz poz seviyesini elde edemeyebilirsiniz.

## ⚡ Dahili Flaş Kullanma

Ana konu üzerinde doğru pozun elde edilmesi için flaş çıkışı manuel olarak ayarlanan diyafram değeriyle eşleşmesi için otomatik olarak (otomatik flaş) ayarlanır. 1/200 sn. ila 30 sn. aralığında veya bulb poz için enstantane hızı ayarı yapılabilir.

## BULB: Bulb Pozlar

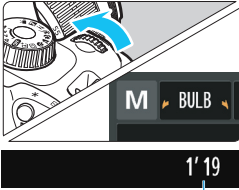

Geçen poz süresi

Bulb pozda deklanşör tuşuna bastığınız müddetçe perde açık kalır. Bu, uzun pozlama gerektiren havaifışek gösterisi veya diğer tipte konu çekimlerinde kullanılabilir.

Bir önceki sayfanın 3. adımında <☀> kadranını sola çevirerek <BULB> ayarı yapın. Geçen poz süresi LCD monitörde görüntülenir.

- Fotoğraf makinesini yoğun ışık kaynaklarına (örn. güneşe doğru) veya şiddetli yapay ışığa doğru direkt bakmayın. Bu durum, görüntü sensörünün veya makinenin iç bileşenlerin hasar görmesine neden olabilir.
- Uzun bulb pozlarda normalden daha fazla parazit üretileceğinden, görüntü grenli olabilir.
- Uzun pozların neden olacağı paraziti azaltmak için [4: Uzun poz parazit azaltma]'yı ([⚡3: Özel İşlevler (C.Fn)] altında) [1: Otomatik] veya [2: Açık]'a getirin (s.260).
- Bulb poz için ISO Otomatik ayarı yapılırsa, ISO hızı ISO 800 olur (s.92).

📷 Bulb pozlar için fotoğraf makinesini bir tripoda sabitlemeniz ve bir akıllı telefonla uzaktan çekim yapmanız önerilir. Uzaktan çekim ayarları için Kablosuz İşlev Kullanım Kılavuzuna başvurun.



# 📷 Ölçüm Modunu Değiştirme ☆

Konu parlaklığının ölçülmesi için üç yöntem (ölçüm modu) sağlanmıştır. Normal durumlarda değerlendirmeli ölçüm kullanmanız önerilir. Temel Alan modlarında, otomatik olarak ölçüm modu ayarlanır.



## 1 [Ölçüm modu]'nu seçin.

- [📷2] sekmesi altında, [Ölçüm modu]'nu seçip <SET> tuşuna basın.

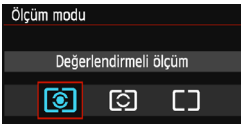

## 2 Ölçüm modunu ayarlayın.

- İstenen ölçüm modunu seçin, sonra <SET> tuşuna basın.

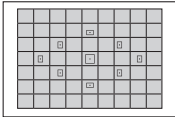

### 📷 Değerlendirmeli ölçüm

Arkadan aydınlatmalı konular için bile uygun genel amaçlı bir ölçüm yöntemidir. Fotoğraf makinesi sahneye uygun poz otomatik olarak ayarlar.

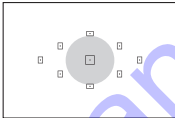

### 📷 Kısmi ölçüm

Arkadan aydınlatma vb. nedeniyle konu etrafından fazla parlak ışık olduğu zaman etkilidir. Soldaki şekildeki gri alan, standart poz elde edilmesi için parlaklığın ölçüldüğü alanı yaklaşık olarak belirtir.

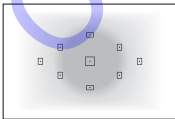

### 📷 Merkez ağırlıklı ortalama ölçüm

Parlaklık ölçümü merkez görüntüde yapılır ve sonra sahne geneline ortalanır. Bu ölçüm modu ileri düzeyde kullanıcılar içindir.



(Değerlendirmeli ölçüm) ile deklanşöre yarım basıldığında ve odaklanma gerçekleştiğinde poz ayarı kilitletir. (Kısmi ölçüm) ve (Merkez ağırlıklı ortalama ölçüm) modlarında, poz fotoğraf çekildiğinde ayarlanır. (Deklanşöre yarım basıldığında poz kilitlenmiyor.)

# Poz Telifisi Ayarı ☆

## Av [Z] Poz Telifisi Ayarı

Pozlamada (flaşsız) istediğiniz sonuçları alamazsanız poz telifisi ayarı yapın. Bu özellik Yaratıcı Alan modlarında kullanılabilir (<M> hariç). Poz telifisi miktarı 1/3 duraklı artışlarla  $\pm 5$  aralığında ayarlanabilir.

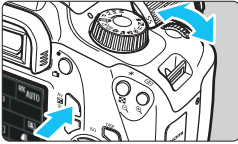

Parlak bir görüntü için artırılmış poz



Karanlık bir görüntü için azaltılmış poz

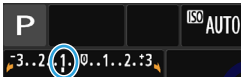

Karanlık poz



Parlak bir görüntü için artırılmış poz

### Parlatmak için

< Av [Z] > tuşunu basılı tutun ve < [ISO] > kadranını sağa çevirin (artırılmış poz).

### Koyultmak için

< Av [Z] > tuşunu basılı tutun ve < [ISO] > kadranını sola çevirin (azaltılmış poz).

- Şekilde gösterildiği gibi, poz seviyesi monitörde ve vizörde görüntülenir.
- Resim çekildikten sonra, flaş telifisini tekrar 0'a ayarlayarak iptal edin.**

- Vizörde poz telifisi miktarı aralığı sadece  $\pm 2$  durak aralığında gösterilebilir. Poz telifi miktarı  $\pm 2$  aralığını aşarsa, poz seviye göstergesinin sonunda < [ISO] > veya < [ISO] > görüntülenir.
- Poz telifisini  $\pm 2$  durak aralığının dışına çıkacak şekilde ayarlamak istiyorsanız [ [Z] 2: Poz telifisi/AEB ] (s.116) veya Hızlı Kontrol (s.48) ile ayar yapmanız önerilir.

## Flaş Poz Telifisi Ayarı

Flaş pozundan istediğiniz sonuçları alamazsanız poz telifisi ayarı yapın. Flaş poz telifisi miktarı 1/3 duraklı artışlarla  $\pm 2$  aralığında ayarlanabilir.

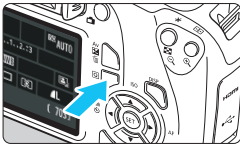

### 1 <Q> tuşuna basın (☺10).

- ☐ Hızlı Kontrol ekranı görüntülenir (s.48).



### 2 [] simgesini seçin.

- <↔> çapraz tuşlarına basarak [\*] seçimi yapın.
- ☐ [Flaş poz telifisi] altta gösterilir.



### 3 Flaş poz telafi miktarını belirleyin.

- Pozlama çok karanlık ise <☀> kadranını sağa çevirin (artırılmış poz için).
- Pozlama çok parlak ise <☀> kadranını sola çevirin (azaltılmış poz için).



- ☐ Deklanşör tuşuna yarım basıldığında vizörde <> simgesi görüntülenir.
- Resim çekildikten sonra, flaş poz telifisini tekrar 0'a ayarlayarak iptal edin.



[ 2: Otomatik Işık İyileştirici] (s.121) ayarı [Kapalı] dışında bir seçeneğe ayarlanmışsa, daha düşük bir poz telifisi veya düşük flaş poz telifisi miktarı ayarı yapılmış olsa bile görüntü parlak çıkabilir.



Flaş poz telifisini [Dahili flaş işlevi ayarı] ([ 1: Flaş kontrolü] altında) ile de ayarlayabilirsiniz (s.197).

## MENU Otomatik Poz Braketleme ☆

Bu özellik poz telafisini bir adım öteye taşır ve aşağıda gösterildiği gibi üç çekim yaparak pozu otomatik olarak çeşitler ( $\pm 2$  durağa kadar; 1/3 adımlık artışlarla). Bunlar arasından en iyi pozu seçebilirsiniz.

Bu özelliğe AEB (Otomatik Poz Braketleme) denir.



Standart poz



Karanlık poz  
(Azaltılmış poz)



Parlak poz  
(Artırılmış poz)



AEB aralığı



### 1 [Poz telafisi/AEB]'yi seçin.

- [2] sekmesi altında, [Poz telafisi/AEB]'yi seçin, sonra <SET> tuşuna basın.

### 2 AEB aralığını belirleyin.

- < > kadranını çevirerek AEB aralığını ayarlayın.
- Poz telafi miktarını ayarlamak için <◀> <▶> tuşlarına basın. AEB, poz telafisi ile birleştirilirse, AEB poz telafi miktarı ortalanarak uygulanır.
- <SET> tuşuna basarak ayarlayın.
- Menüden çıkmak için <MENU> tuşuna basıldığında, LCD monitörde AEB aralığı görüntülenir.

### 3 Resmi çekin.

- Odaklanın ve deklanşöre tam basarak çekim yapın. Şu sırayla üç adet braketlenen çekim yapılır: Standart poz, azaltılmış poz ve artırılmış poz.

## AEB İptali

- AEB aralığı göstergesini kapatmak için 1 ve 2. adımları uygulayın.
- AEB uyarı güç kapatıldığında, flaş döngüsü tamamlandığında, vb. işlemi yapıldığında da otomatik olarak iptal edilir.



## Çekim İpuçları

- **Sürekli çekimde AEB kullanımı**  
Sürekli çekim <☐> (s.100) uyarı yapılır ve deklanşör tuşuna tam basılırsa, şu sırayla braketlenmiş üç sürekli poz çekimi yapılır: Standart poz, azaltılmış poz ve azaltılmış poz.
- **AEB'yi tek çekimle kullanma (☐)**  
Braketlenmiş çekim yapmak için deklanşör tuşuna üç kez basın. Braketlenen üç çekim şu sırayla çekilir: Standart poz, azaltılmış poz ve azaltılmış poz.
- **Otomatik zamanlayıcıyla AEB kullanma**  
Otomatik zamanlayıcı <☺> <☺<sub>2</sub>> (s.101) ile yaklaşık 10 sn. veya yaklaşık 2 sn.'lik gecikmelerle üç sürekli çekim yapabilirsiniz. <☺<sub>C</sub>> (s.101) ayarlandığında sürekli çekim sayısı, ayarlanan sayının üç katı olur.



- AEB, flaş veya bulb pozla çalışmaz.
- **[📷2: Otomatik Aydınlatma İyileştirici]** (s.121), **[Kapalı]** dışında bir seçeneğe ayarlandığında, AEB'nin etkisi daha az olabilir.

## \* Pozu Kilitleme ☆

Odaklanma alanının poz ölçüm alanından farklı olduğunda veya aynı poz ayarıyla birden fazla çekim yapmak istediğinizde AE kilidini kullanabilirsiniz. Pozu kilitlemek için < \* > tuşuna basın, sonra çekimi yeniden oluşturun ve çekin. Bu işleve AE kilidi denir. Arkadan aydınlatmalı konuların, vb. çekiminde etkilidir. Bu özellik Yaratıcı Alan modlarında kullanılabilir (< M > hariç).

### 1 Konuya odaklanın.

- Deklanşör tuşuna yarım basın.
- Poz ayarı görüntülenir.

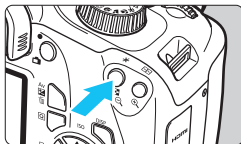

### 2 < \* > tuşuna basın (⓪4).



- Vizörde yanan < \* > simgesi, poz ayarının kilitlendiğini (AE kilidi) belirtir.
- < \* > tuşuna her basıldığında, geçerli poz ayarı kilitlenir.

### 3 Çekimi yeniden oluşturun ve resmi çekin.

- AE kilidini koruyarak daha fazla çekim yapmak isterseniz, < \* > tuşunu basılı tutun ve başka bir çekim yapmak için deklanşöre basın.



### AE Kilidi Eftleri

Ölçüm Modu (s.113)	AF Nokta Seçim Yöntemi (s.97)	
	Otomatik Seçim	Manuel Seçim
 *	AE kilidi, odaklanmayı gerçekleştiren AF noktasına uygulanır.	AE kilidi, seçilen AF noktasına uygulanır.
 □	AE kilidi, merkez AF noktasına uygulanır.	

\* Lensin odak modu düğmesi < MF > olarak ayarlanırsa, AE kilidi, pozlama ağırlığı merkez AF noktasında iken uygulanır.

## ✳ Flaş Pozunu Kilitleme ☆

Konu çerçeve yanındaysa ve flaş kullanılıyorsa, fona vb. bağlı olarak konu aşırı parlayabilir veya kararabilir. Bu durumda FE kilidini kullanın. Uygun konu parlaklığı için flaş pozunu ayarladıktan sonra, kompozisyonu yeniden oluşturup (konuyu yana yerleştirip) çekim yapabilirsiniz. Bu özellik Canon EX serisi Speedlite flaşlarıyla da kullanılabilir.

\* FE, Flaş Pozu anlamına gelir.

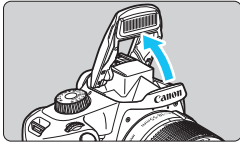

### 1 Dahili flaşı parmaklarınızla kaldırmın.

- Deklanşöre yarım basın ve vizörden bakarak <⚡> simgesinin yanıp yanmadığını kontrol edin.



### 2 Konuya odaklanın.

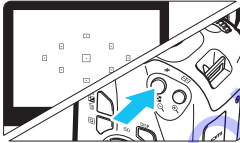

### 3 <✳> tuşuna basın (Ⓜ16).

- Vizörü flaş pozunu kilitlemek istediğiniz konuya çevirin, sonra <✳> tuşuna basın.
- Flaş bir ön flaş patlatır ve konu için gerekli flaş çıkışı hesaplanır ve bellekte saklanır.
- Vizörde bir süre “FEL” simgesi görüntülenir ve <⚡✳> simgesi yanar.
- <✳> tuşuna her basıldığında, bir ön flaş patlatılır ve konu için gerekli flaş çıkışı hesaplanır ve bellekte saklanır.



### 4 Resmi çekin.

- Çekimi oluşturun ve deklanşöre tam basın.
- Flaş patlar ve fotoğraf çekilir.



## \* Flaş Pozunu Kilitleme \*

- Konu çok uzaktaysa ve çekilen görüntü karanlık çıkıyorsa <⚡> simgesi yanıp söner. Konuya yaklaşın ve 2 ile 4 arasındaki adımları tekrarlayın.
- Canlı Görünüm çekimi sırasında FE kilidi kullanılamaz.

Canon Eurasia



## MENU Parlaklık ve Kontrastı Otomatik Düzeltme ☆

Görüntü karanlık çıkarsa veya kontrast düşük olursa, parlaklık ve kontrast otomatik olarak düzeltilir. Bu işleve Otomatik Işık İyileştirici denir. Varsayılan ayar, **[Standart]** ayarıdır. JPEG görüntülerde, görüntü çekildiğinde düzeltme yapılır.

Temel Alan modlarında, otomatik olarak **[Standart]** seçeneği ayarlanır.



### 1 [Otomatik Aydınlatma İyileştirici]'yi seçin.

- [2] sekmesi altında, **[Otomatik Aydınlatma İyileştirici]**'yi seçin, sonra <SET> tuşuna basın.

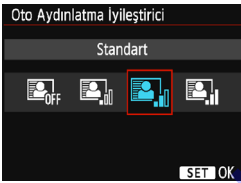

### 2 Ayarı seçin.

- İsteddiğiniz ayarı seçin, sonra <SET> tuşuna basın.

### 3 Resmi çekin.

- Görüntü gerekli parlaklık ve kontrast düzeltmeleri yapılarak kaydedilir.

- [4: Özel İşlevler (C.Fn)] altında [6: Vurgulu ton önceliği], [1: Açık] seçeneğindeyse, Otomatik Işık İyileştirici otomatik olarak **[Kapalı]** olarak ayarlanır ve ayar değiştirilemez.
- Otomatik Işık İyileştiricinin efekti çok güçlü ve görüntü çok parlaksa, **[Düşük]** veya **[Kapalı]** ayarı yapın.
- **[Kapalı]** dışında bir ayar yapılır ve pozu koyulaştırmak için poz telifisi, flaş pozu kullanılırsa, görüntü buna rağmen parlak çıkabilir. Daha koyu bir poz elde etmek için bu işlevi önce **[Kapalı]** seçeneğine getirin.
- Çekim koşullarına bağlı olarak, parazitlenme olabilir.

## MENU Görüntünün Karanlık Köşelerini Düzeltme

Lens özellikleri nedeniyle resmin dört köşesi karanlık görülebilir. Bu duruma lens ışığı düşmesi veya periferik aydınlatma düşmesi denir ve düzeltilir. Varsayılan ayar, **[Açık]** ayarıdır. JPEG görüntülerde, görüntü çekildiğinde düzeltme yapılır. RAW görüntülerde Digital Photo Professional (EOS yazılımı, s.310) ile düzeltilir.

	
Grnt kalitesi	L
Bip sesi	Açık
Deklanşöre kartsız basın	
İzleme süresi	2 saniye
<b>Çevre aydınlatması düzeltme</b>	

<b>Çevre aydınlatması düzeltme</b>
Takılı mercek
EF-S18-55mm f/3.5-5.6 IS II
Düzeltilme verisi var
Düzeltilme
<b>Açık</b>
Kapalı

### 1 [Çevre aydınlatması düzeltme]'yi seçin.

- **[1]** sekmesi altında, **[Çevre aydınlatması düzeltme]**'yi seçin, sonra **<SET>** tuşuna basın.

### 2 Ayarı seçin.

- Takılı olan lens için **[Düzeltilme verisi var]** mesajının görüntülediğinden emin olun.
- **[Düzeltilme verisi yok]** mesajı görüntüleniyorsa, bir sonraki sayfadaki "Lens Düzelti Verisi" konusuna bakın.
- **[Açık]**'i seçin, sonra **<SET>** tuşuna basın.

### 3 Resmi çekin.

- Görüntü düzeltilmiş periferi aydınlatması ile kaydedilir.



Düzeltilme devre dışı



Düzeltilme etkin

## Lens Düzeltme Verisi

Fotoğraf makinesinde yaklaşık 20 lense özgü lens çevre aydınlatma düzeltmesi verisi bulunmaktadır. 2. adımda **[Açık]**'ı seçerseniz, fotoğraf makinesinde düzeltme verisi kayıtlı olan tüm lensler için periferi aydınlatması düzeltmesi otomatik olarak uygulanır.

EOS Utility (EOS yazılımı, s.310) ile fotoğraf makinesinden hangi lenslerin düzeltme verilerinin bulunduğunu kontrol edebilirsiniz. Kaydı bulunmayan lensle için düzeltme verisi kaydı da yapabilirsiniz. Ayrıntılar için EOS Utility Kullanma Kılavuzuna başvurun.



- Periferik aydınlatma düzeltmesi daha önce çekilmiş olan JPEG resimlere uygulanamaz.
- Çekim koşullarına bağlı olarak, görüntü periferisinde parazitlenme olabilir.
- Canon marka olmayan bir lens kullanılırken, ekranda **[Düzeltilme verisi var]** mesajı görüntülense bile düzeltme seçeneğini **[Kapalı]** olarak ayarlamamız önerilir.
- Canlı Görünüm çekimi sırasında büyütülmüş gösterim kullanırsanız, ekranda periferi aydınlatması düzeltmesi yansıtılmaz.



- Düzeltme efekti pek belirgin değilse, resmi büyütüp tekrar kontrol edin.
- Bir Genişletici veya Doğal Boyutlu Dönüştürücü takıldığında bile uygulanabilir.
- Takılan lensin düzeltme verisi fotoğraf makinesine kaydedilmemişse, elde edilen sonuç düzeltme seçeneğinin **[Kapalı]** olarak ayarladığı koşullardır.
- Uygulanan düzeltme miktarı, Digital Photo Professional (EOS yazılımı) ile ayarlanabilen maksimum düzeltme miktarından biraz daha az olur.
- Kullanılan lensle mesafe bilgileri bulunmuyorsa düzeltme miktarı daha az olur.
- ISO hızı yükseldikçe düzeltme verisi miktarı azalır.

# 📷 Görüntü Karakteristiklerini Özelleştirme ☆

[Netlik] ve [Kontrast] gibi tekil parametreleri ayarlayarak bir Resim Stilini varsayılan ayardan özelleştirebilirsiniz. Efektlerin etkisini görmek için deneme çekimleri yapın. [Monokrom] seçeneğini özelleştirmek için bkz. s. 126.



## 1 [Resim Stili]'ni seçin.

- [📷2] sekmesi altında, [Resim Stili]'ni seçin, sonra <SET> tuşuna basın.
- Resim Stili seçim ekranı görüntülenir.

## 2 Bir Resim Stili seçin.

- Bir Resim Stili seçin, sonra <DISP> tuşuna basın.

## 3 Bir parametre seçin.

- [Netlik] gibi bir parametre seçin, sonra <SET> tuşuna basın.



## 4 Parametreyi ayarlayın.

- <◀> <▶> tuşlarına basın ve istediğiniz parametreyi ayarlayın, sonra <SET> tuşuna basın.
- Ayarlanan parametreleri kaydetmek için <MENU> tuşuna basın. Resim Stili seçim ekranı tekrar görüntülenir.
- Varsayılan ayar dışındaki herhangi bir parametre mavi renkte gösterilir.



- 3. adımda [Varsayılan ayar] seçilirse, ilgili Resim Stili parametresi ayarlarını varsayılan değerlerine çevirebilirsiniz.
- Değiştirdiğiniz Resim Stili ile çekim yapmak için, 93. sayfadaki 2. adımını uygulayarak ayarlanan Resim Stilini seçin ve sonra çekin.

## Parametre Ayarları ve Efektler



### Netlik

#### Konunun netliğini ayarlar.

Netliği azaltmak için **0** sonuna doğru ayar yapın. **0** yönünde görüntü yumuşaklaşır.

Netliği artırmak için **7** sonuna doğru ayar yapın. **7** yönünde görüntü netleşir.



### Kontrast

#### Görüntü kontrastını ve renklerdeki canlılığı ayarlar.

Kontrastı azaltmak için eksi sona doğru ayar yapın. **-** yönünde görüntü solar.

Kontrastı artırmak için artı sona doğru ayar yapın. **+** yönünde görüntü parlar.



### Doygunluk

#### Görüntülerin renk doygunluğunu ayarlar.

Renk doygunluğunu azaltmak için eksi sona doğru ayar yapın.

**-** yönünde görüntü renkleri silikleşir.

Renk doygunluğunu artırmak için artı sona doğru ayar yapın. **+** yönünde görüntünün renkleri vurgulanır.



### Renk tonu

#### Cilt renk tonunu ayarlar.

Cilt tonuna kırmızımsı hava katmak için eksi sona doğru ayar yapın.

**-** yönünde cilt tonu kırmızıya çalar.

Ciltteki kırmızılığı azaltmak için artı sona doğru ayar yapın. **+** yönünde cilt tonundaki kırmızılık azalır.

## Monokrom Ayarı

Tek Renk ayar için, bir önceki sayfada açıklanan **[Netlik]** ve **[Kontrast]** seçeneklerine ek olarak **[Filtre efekti]** ve **[Tonlama efekti]** de ayarlanabilir.

### Filtre Efekti

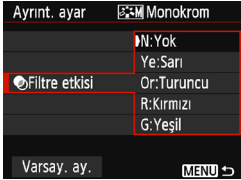

Tek renk görüntüye eklenen bir filtre efektiyle, beyaz bulutları veya yeşil ağaçları daha fazla öne plana çıkarabilirsiniz.

Filtre	Örnek Efektler
N: Yok	Filtre efekti olmayan, normal siyah/beyaz görüntü.
Ye: Sarı	Mavi gökyüzü daha canlı, beyaz bulutlar daha berrak görünür.
Veya: Turuncu	Mavi gökyüzü kısmen daha karanlık görünür. Günbatımı daha parlak görünür.
R: Kırmızı	Mavi gökyüzü oldukça karanlık görünür. Sonbahar yaprakları daha net ve parlak görünür.
G: Yeşil	Cilt tonları ve dudaklar daha dingin görünür. Yeşil ağaç yaprakları daha net ve parlak görünür.

**[Kontrast]** değerinin yükseltilmesi, filtre efektini daha çok belirginleştirir.

### Tonlama Efekti

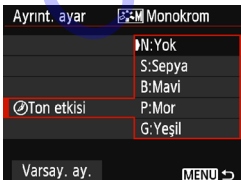

Bir tonlama efekti uygulandığında, bu renkte bir tek renk görüntü elde edilir. Bu, görüntüyü daha etkileyici hale getirir. Şunlar seçilebilir: **[N:Yok]**, **[S:Sepya]**, **[B:Mavi]**, **[P:Mor]** veya **[G:Yeşil]**.

# 🔍 Tercih Edilen Görüntü Karakteristiklerini Kaydetme ☆

[Portre] veya [Manzara] gibi baz bir Resim Stili seçebilir, bunun parametrelerini istediğiniz gibi ayarlayabilir ve [Kul. Tanm. 1], [Kul. Tanm. 2] veya [Kul. Tanm. 3] altına kaydedebilirsiniz.

Netlik ve kontrast gibi parametre ayarları için farklı ayarlarla birden fazla Resim Stili yaratabilirsiniz. Ayrıca, EOS Utility (EOS yazılımı, s.310) yazılımıyla fotoğraf makinesine kaydedilmiş olan bir Resim Stilinin parametrelerini ayarlayabilirsiniz.

## 1 [Resim Stili]'ni seçin.

- [📷2] sekmesi altında, [Resim Stili]'ni seçin, sonra <SET> tuşuna basın.
- Resim Stili seçim ekranı görüntülenir.



## 2 [Kul. Tanm. \*]'yı seçin.

- [Kul. Tanm. \*]'yı seçin, sonra <DISP> tuşuna basın.
- Ayrıntı ayarı ekranı gösterilir.

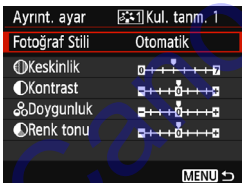

## 3 <SET> tuşuna basın.

- [Fotoğraf Stili] seçilmiş durumdayken, <SET> tuşuna basın.

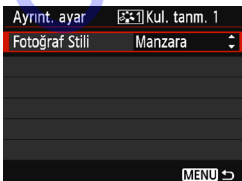

## 4 Baz Resim Stilini seçin.

- <▲> <▼> tuşuna basarak baz Resim Stilini seçin, sonra <SET> tuşuna basın.
- EOS Utility (EOS yazılımı) ile fotoğraf makinesine kaydedilmiş olan bir Resim Stili'nin parametrelerini ayarlamak için, burada Resim Stilini seçin.

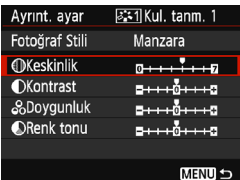

## 5 Bir parametre seçin.

- [Netlik] gibi bir parametre seçin, sonra <SET> tuşuna basın.

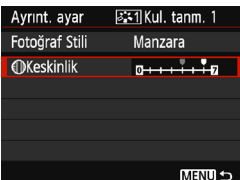

## 6 Parametreyi ayarlayın.

- <◀> <▶> tuşlarına basın ve istediğiniz parametreyi ayarlayın, sonra <SET> tuşuna basın. Ayrıntılar için bkz. "Resim Karakteristiklerini Özelleştirme" bkz. s.124-126.
- <MENU> tuşuna basarak değiştirilmiş Resim Stilini seçin. Sonra Resim Stili seçim ekranı tekrar görüntülenir.
- Baz Resim Stili, [Kul. Tanm. \*] seçeneğinin sağ tarafında belirtilir.
- [Kul. Tanm. \*] altında kayıtlı bir Resim Stilindeki ayarlar, baz Resim Stili ayarlarından farklı ayarlara çevrilirse, Resim Stilinin adı mavi renkte görüntülenir.

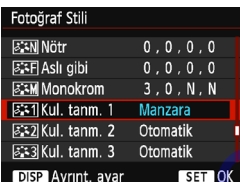

- Bir Resim Stili zaten [Kul. Tanm. \*] altına kaydedilmişse, 4. adımdaki baz Resim Stili, kayıtlı Resim Stiline ait parametre ayarlarını iptal eder.
- [Tüm kamera ayarlarını temizle] (s. 192) uygulanırsa, tüm [Kul. Tanm. \*] ayarları varsayılan değerlerine geri çevrilir. EOS Utility (EOS yazılımı) ile kaydedilen bir Resim Stilinin sadece değiştirilmiş parametreleri varsayılan ayarına çevrilir.

- Kaydettiğiniz Resim Stili ile çekim yapmak için, s. 93'deki 2. adımını uygulayarak [Kul. Tanm. \*] seçimi yapın, sonra çekin.
- Bir Resim Stilinin fotoğraf makinesine kaydedilme prosedürü için EOS Utility Talimatlarına başvurun.



## WB: Işık Kaynağını Eşleştirme ☆

Renk tonunu ayarlayarak beyaz nesnelerin resimde gerçekten beyaz görünmesini sağlayan işleve beyaz ayarı (BA) denir. Normalde Otomatik [AWB] (Ambiyans önceliği) veya [AWBw] (Beyaz önceliği) ayarıyla, doğru beyaz ayarı elde edilir. Otomatik ayarı ile doğal görünümlü renkler elde edilmezse, ışık kaynağına uygun beyaz ayarını seçebilir veya beyaz bir nesne çekimiyle manuel olarak kendiniz ayarlayabilirsiniz.

Temel Alan modlarında, otomatik olarak [AWB] (Ambiyans önceliği) seçeneği ayarlanır. (<P> modunda [AWBw] (Beyaz önceliği) ayarlanır.)

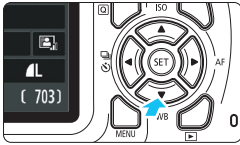

### 1 <▼ WB> tuşuna basın.

☐ [Beyaz ayarı] görüntülenir.

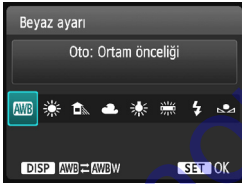

### 2 Bir beyaz ayarı seçin.

- <◀> <▶> tuşlarına basarak veya <☀> kadranını çevirerek istediğiniz ayarı seçin, sonra <SET> tuşuna basın.
- "Yakl. \*\*\*\*K" (K: Kelvin), <☀>, <🏠>, <☁>, <⚡> veya <☀> beyaz ayarı seçenekleri için renk sıcaklığına göre görüntülenir.

## **AWB** Otomatik Beyaz Ayar

[**AWB**] (Ambiyans önceliği) ile tungsten ışıklı sahne çekerken görüntünün renk sıcaklığı dağılımının yoğunluğunu artırabilirsiniz. [**AWB w**] (Beyaz önceliği) seçimi yaparsanız, görüntünün renk sıcaklığı dağılımının yoğunluğunu azaltabilirsiniz.

Eski EOS fotoğraf makinesi modellerindeki Otomatik beyaz ayarıyla eşleştirmek istiyorsanız [**AWB**] (Ambiyans önceliği) seçimi yapın.

### 1 <▼ WB> tuşuna basın.

- [**Beyaz ayarı**] görüntülenir.

### 2 [**AWB**] seçimi yapın.

- [**AWB**] seçimi yapın, sonra <DISP> tuşuna basın.

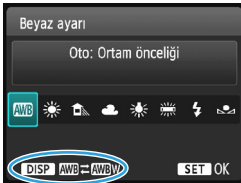

### 3 İsteddiğiniz öğeyi seçin.

- [**Otomatik: Ortam önceliği**] veya [**Otomatik: Beyaz önceliği**]’ni seçin, sonra <SET> tuşuna basın.

**AWB** : Otomatik: Ambiyans önceliği

**AWB w** : Otomatik: Beyaz önceliği

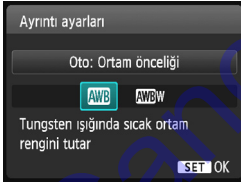

## **!** [**AWB w**] (Beyaz önceliği) Ayarı Önlemleri

- Konudaki sıcak renk dağılımı soluklaşabilir.
- Ekranda birden fazla ışık kaynağı yer aldığı anda, resimdeki sıcak renk dağılımı azaltılamayabilir.
- Flaş kullanılırken, renk tonu [**AWB**] (Ambiyans önceliği) ile aynı olur.

## 📷 Özel Beyaz Ayarı

Özel beyaz ayarı, belirli bir ışık kaynağı için beyaz ayarının manuel olarak ayarlanmasını sağlar. Bu prosedürü çekimin yapılacağı yerin ışık kaynağı altında yaptığınızdan emin olun.

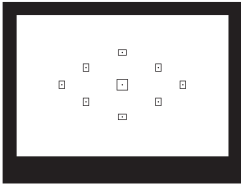

### 1 Beyaz bir nesneyi fotoğraflayın.

- Düz, beyaz nesne vizör dairesini doldurmalıdır.
- Manuel olarak odaklanın ve beyaz nesne için ayarlanan standart pozla çekim yapın.
- Herhangi bir beyaz ayarını kullanabilirsiniz.

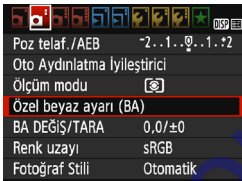

### 2 [Özel Beyaz Ayarı] seçimi yapın.

- [📷2] sekmesi altında, [Özel Beyaz Ayarı]'nı seçin, sonra <SET> tuşuna basın.
- ☐ Özel beyaz ayarı seçim ekranı görüntülenir.



### 3 Beyaz ayarı verisini alın.

- 1. adımda çekilen resmi seçin, sonra <SET> tuşuna basın.
- ☐ Görüntülenen iletişim ekranında, [Tamam]'ı seçince veri alınır.
- Menü tekrar görüntülediğinde, menüden çıkmak için <MENU> tuşuna basın.

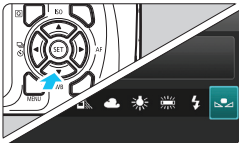

#### 4 [WB] (Özel)] seçimi yapın.

- <▼ WB> tuşuna basın.
- [WB] (Özel)]'i seçin, sonra <SET> tuşuna basın.

- 1. adımda elde edilen poz, standart pozdan çok farklı oluyorsa, doğru beyaz ayarı elde etmek mümkün olmayabilir.
- 3. adımda, aşağıdaki görüntüler seçilemez: Resim Stili [Tek renkli] (s.94) ayarındayken çekilen görüntüler, Yaratıcı filtre uygulanmış, kırılmış görüntüler veya başka bir makineyle çekilmiş görüntüler.

# WB +/- Işık Kaynağının Renk Tonunu Ayarlama ☆

Ayarlanan beyaz ayarını düzeltebilirsiniz. Bu ayarın yapılması, piyasadan temin edebileceğiniz bir renk sıcaklığı dönüştürme filtresi veya renk telafi filtresinin kullanılmasıyla aynı etkiyi oluşturur. Her bir renk, bir ila dokuz seviye arasında düzeltilerilir.

Bu işlev, özellikle renk sıcaklığı dönüştürmeyi ve renk telafisi filtrelerini ve bunların etkilerini bilen ileri düzeydeki kullanıcılara yöneliktir.

## Beyaz Ayarı Düzeltmesi

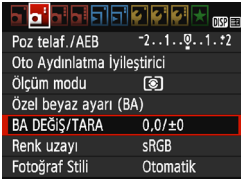

### 1 [BA Değiş/Tara] seçimi yapın.

- [📷2] sekmesi altında, [BA Değiş/Tara] seçimi yapın, sonra <SET> tuşuna basın.
- BA düzeltme/BA brakitleme ekranı görüntülenir.

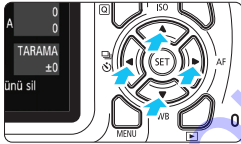

### 2 Beyaz ayarı düzeltmesini ayarlayın.

- “■” işaretini istenen konuma getirmek için <⬆> çapraz tuşlarını kullanın.
- B, mavi; A, kehribar; M, macenta ve G, yeşildir. Görüntüleri renk dengesi, hareket yönündeki renge doğru ayarlanır.
- Ekranın sağında, “Shift” ibaresi yönü ve düzeltme miktarını belirtir.
- <DISP> tuşuna basıldığında, [BA Değiş/Tara] ayarları iptal edilir.
- Ayardan çıkmak ve menüye dönmek için <SET> tuşuna basın.

Örnek ayar: A2, G1

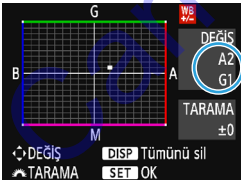

- Beyaz ayarı düzeltildikten sonra vizörde ve LCD monitörde <WB> simgesi görüntülenir.
- Mavi/kehribar düzeltmesinin bir seviyesi, renk sıcaklığı dönüştürme filtresinin yaklaşık 5 mired'ine eşittir. (Mired: Bir renk sıcaklığı dönüştürme filtresinin yoğunluğunu gösteren ölçüm birimidir.)

## Beyaz Ayarı Otomatik Braketleme

Sadece tek çekimde, farklı renk tonlarına sahip görüntü eşzamanlı olarak kaydedilebilir. Geçerli beyaz ayarının renk sıcaklığı baz alınarak, görüntü mavi/kehribar veya macenta/yeşil temelinde braketlenir. Buna beyaz ayarı braketleme (WB Bkt.) denir. Beyaz ayarı braketleme, tekli artışlarla  $\pm 3$  seviyeye kadar yapılabilir.

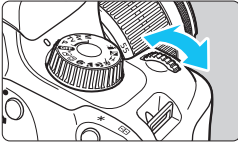

$\pm 3$  seviyede B/A sapması

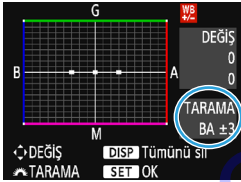



### Braketleme Sekansı

Görüntü şu sırayla braketlenir: 1. Standart beyaz dengesi, 2. Mavi (B) sapma ve 3. Kehribar (A) sapma veya 1. Standart beyaz dengesi, 2. Macenta (M) sapma ve 3. Yeşil (G) sapma.

**!** BA braketleme esnasında, sürekli çekim için maksimum seri çekim daha az sayıda olur ve olası çekim sayısı da normal değerın yakl. üçte biri oranında düşer.

### Beyaz ayarı braketleme miktarını ayarlayın.

- "Beyaz Ayarı Düzeltmesi" için 2. adımda, <  > kadranı çevrildiğinde, ekrandaki "■" işareti "■■■" (3 nokta) ile değişir. Kadran sağa çevrildiğinde, B/A braketlemesi ayarlanır ve sola çevrildiğinde M/G braketlemesi ayarlanır.
- Sağ üstte, "**Bracket**" ibaresi braketleme yönünü ve düzeltme miktarını belirtir.
- <DISP> tuşuna basıldığında, [BA Değiş/Tara] ayarları iptal edilir.
- Ayardan çıkmak ve menüye dönmek için <  > tuşuna basın.

- Beyaz ayarı braketleme ile birlikte beyaz ayarı düzeltmesi ve AEB ayarı da yapılabilir. Beyaz ayarı braketleme ile birlikte AEB ayarı yapılırsa, tek bir çekimde toplam dokuz görüntü kaydedilir.
- Tek çekimde üç görüntü kaydedileceği için, kartın çekimi kaydetmesi daha uzun sürebilir.
- Canlı Görünüm çekimi sırasında beyaz ayarı simgesi yanıp söner.
- "**Bkt.**" braketleme demektir.

## MENU Renk Üretim Aralığı Ayarı ☆

Yeniden üretilebilir renk aralığına, "renk alanı" denir. Bu fotoğraf makinesiyle, çekilen görüntülerin renk alanını sRGB veya Adobe RGB olarak ayarlayabilirsiniz. Normal çekimde sRGB kullanmanız önerilir. Temel Alan modlarında, otomatik olarak sRGB seçeneği ayarlanır.

### 1 [Renk uzayı]'nı seçin.

- [📷2] sekmesi altında, [Renk uzayı]'nı seçin, sonra <SET> tuşuna basın.

### 2 Renk alanını ayarlayın.

- [sRGB] veya [Adobe RGB] seçimi yapın, sonra <SET> tuşuna basın.



## Adobe RGB

Bu renk alanı aslen ticari baskılar ve diğer endüstriyel kullanım seçenekleri içindir. Görüntü işleme, Adobe RGB ve Design rule for Camera File System 2.0 (Exif 2.21 veya üstü) hakkında bilgili değilseniz, bu ayarı kullanmanız önerilmez. Görüntü bir sRGB bilgisayar ortamında ve Design rule for Camera File System 2.0 (Exif 2.21 veya üstü) ile uyumlu olmayan yazıcılarda çok donuk görünür. Bu durumda, görüntüde bilgisayar yazılımı kullanılarak üretim sonrası işleme yapmak gerekir.



- Fotoğraf Adobe RGB renk alanıyla çekilmemişse, dosya adındaki ilk karakter bir alt tire “\_” olacaktır.
- ICC profili eklenmez. ICC profili hakkında bilgi edinmek için Digital Photo Professional Kullanım Kılavuzuna bakın.



Canon Eurasia



# 5

## LCD Monitörle Çekim (Canlı Görünüm Çekimi)

Resmi fotoğraf makinesinin LCD monitöründe izlerken çekim yapabilirsiniz. Buna "Canlı Görünüm çekimi" denir.

**Hareket etmeyen tüm konularda Canlı Görünüm çekimi kullanılabilir.**

**Fotoğraf makinesini elde kullanırsanız ve LCD monitörden bakarken çekim yaparsanız, fotoğraf makinesi sarsıntısı nedeniyle görüntü bulanıklığı oluşabilir. Bir tripod kullanmanız önerilir.**



### Uzaktan Canlı Görünüm Çekimi

EOS Utility programını (EOS yazılımı, s.310) bilgisayarınıza kurduktan sonra, fotoğraf makinesini bilgisayara bağlayabilir ve bilgisayar ekranından izlerken uzaktan çekim yapabilirsiniz. Ayrıntılar için EOS Utility Kullanma Kılavuzuna başvurun.

# LCD Monitörle Çekim



## 1 Canlı Görünüm çekimi görüntüleyin.

- <img alt="playback button icon" data-bbox="465 160 485 175"/> tuşuna basın.
- Canlı Görünüm çekimi LCD ekranda gösterilir.
- Canlı Görünüm resminin parlaklık düzeyi ile çekilen gerçek görüntünün parlaklık seviyesi birbirine çok yakındır.



## 2 Konuya odaklanın.

- Deklanşör tuşuna yarım bastığınızda, fotoğraf makinesi geçerli AF yöntemiyle odaklanır (s. 146).
- Temel Alan modlarında çekim yaparken <img alt="focus lock icon" data-bbox="465 395 485 410"/> simgesi yanıp sönerse, parmaklarınızla dahili flaşı kaldırın.

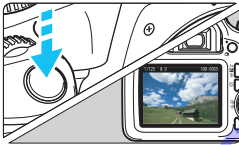



## 3 Resmi çekin.

- Deklanşöre tam basın.
- Resim çekilir ve çekim LCD monitörde görüntülenir.

□ Oynatma sonrasında, fotoğraf makinesi Canlı Görünüm çekime otomatik olarak geri döner.

- Canlı Görünüm çekiminden çıkmak için <img alt="playback button icon" data-bbox="585 643 605 658"/> tuşuna basın.

- Görüntünün görüş alanı yakl. %100'dür (görüntü kaydı kalitesi JPEG  ve en/boy oranı 3:2 olarak ayarlandığında).
- Canlı Görünüm çekimi sırasında, fotoğraf makinesi tüm çekim modlarında Tek Çekim AF (s.95) ile çekim yapar.
- Canlı Görünüm çekiminde ölçüm modu değerlendirmeli ölçümde sabitlenir.
- Çekimden önce histogramla poz kontrol etmeniz önerilir (s.140).
- Yaratıcı Alan modlarında, alan derinliği kontrol etmek için [9: SET tuşuna ata] seçeneğini ([ 3: Özel İşlevler (C.Fn.)] altında) [4: Alan derinliği önizleme]'ye getirin ve <img alt="SET button icon" data-bbox="265 865 285 880"/> tuşuna basın.
- Sürekli çekim sırasında, ilk çekimde yapılan poz ayarı sonraki pozlar için de kullanılır.

## Canlı Görünüm Çekimini Etkinleştirme



[**Canlı İzl. çekimi**]'ni [**Açık**] olarak ayarlayın.

Temel Alan modlarında, Canlı Görünüm seçenekleri [**2**] altında görüntülenir ve Yaratıcı Alan modlarında [**4**] altında görüntülenir.

## Canlı Görünüm Çekiminde Olası Çekim Sayısı

Sıcaklık	Oda Sıcaklığı (23°C / 73°F)	Düşük Sıcaklıklar (0°C / 32°F)
Flaş yok	Yaklaşık 190 çekim	Yaklaşık 180 çekim
%50 Flaş Kullanımı	Yaklaşık 180 çekim	Yaklaşık 170 çekim

- Yukarıdaki değerler, tam şarjlı LP-E10 Pil Paketini ve CIPA (Camera & Imaging Products Association) test standartlarını esas alır.
- Tam şarjlı Pil Paketi LP-E10 ile toplam Canlı Görünüm çekimi süresi şöyledir: Yaklaşık 1 saat 25 dakika (oda sıcaklığında (23°C / 73°F)).

- Fotoğraf makinesini yoğun ışık kaynaklarına (örn. güneşe doğru) veya şiddetli yapay ışığa doğru direkt bakmayın. Bu durum, görüntü sensörünün veya makinenin iç bileşenlerin hasar görmesine neden olabilir.
- **Canlı Görünüm çekimiyle ilgili genel önlemler için bkz. s. 155-156.**

- Flaş kullanıldığında, iki deklanşör sesi duyulur ancak sadece bir çekim yapılır. Ayrıca, deklanşöre tam basıldıktan sonra resim çekilene kadar geçen süre vizörlü çekimden daha uzun olacaktır.
- Fotoğraf makinesi uzun süredir kullanılmıyorsa, makine gücü [**1**]: **Otomatik kapanma**] ile değiştirebilirsiniz (s.183). [**1**]: **Otomatik kapanma**], [**Kapalı**] olarak ayarlanırsa, Canlı Görünüm çekimi yakl. 30 dakika sonra otomatik olarak sonlandırılır (fotoğraf makinesi açık kalır).
- HDMI kablosuyla (ayrı satılır), televizyonda Canlı Görünüm çekimi görüntülenebilir (s.224). Ses çıkışı olmayacağını unutmayın.

- **Ürünü kullanırken ürünün cilt üzerinde aynı yerle uzun süre temas etmesine izin vermeyin.**

Aksi takdirde ürün sıcak hissettirmese bile ciltte kızarma ve kabarma gibi düşük sıcaklıkla temas yanıkları oluşabilir. Ürünü sıcak yerlerde kullanırken ve ürün dolaşım sorunu yaşayan veya hassas cilde sahip kişiler tarafından kullanılırken tripod veya benzeri bir ekipman kullanılması önerilir.

## Bilgi Gösterimi

- <DISP> tuşuna her basıldığında, bilgi ekranı değişir.

### AF yöntemi

- AF □ : FlexiZone - Tekli
- AF ∩ : ∩ Canlı mod
- AFQuick : Hızlı mod

### Çekim modu

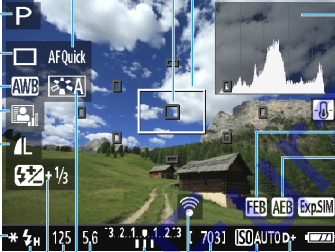

### Sürücü/otomatik zamanlayıcı

#### Beyaz ayarı

#### Otomatik Işık İyileştirici

### Görüntü kaydı kalitesi

### AE kilidi

- ⚡ Flaş kullanımı önerilir (yanıp söner)
- ⚡ Flaş hazır (yanar)
- ⊕ Flaş Kapalı
- ⚡H Yüksek hızda senkron
- ⚡ Flaş poz telafisi
- ≡ Harici flaş poz telafisi

Enstantane hızı

### AF noktası (Hızlı mod)

### Çerçevenin büyütülmesi

### Histogram ekranı

### Sıcaklık uyarısı

### FEB

### AEB

### Poz simülasyonu

### Pil seviyesi

### Vurgulu ton önceliği

### ISO hızı

### Olası çekimler

### Eye-Fi kart aktarım durumu

### Poz seviye göstergesi/AEB aralığı

### Diyafram

### Resim Stili



- <Exp.SIM> simgesinin beyaz renkte görüntülenmesi, Canlı Görünüm resminin parlaklık ayarının çekilen resimle neredeyse aynı olacağını belirtir.
- <Exp.SIM> yanıp sönüyorsa, bu, Canlı Görünüm resminin düşük veya fazla aydınlatma nedeniyle gerçek çekimdeki parlaklık seviyesinden farklı görüldüğünü belirtir. Ancak, kaydedilen gerçek görüntü poz ayarını yansıtır. Gerçek resimden daha fazla parazit görülebileceğini unutmayın.
- Flaş kullanılırsa veya bulb poz ayarı yapılırsa <Exp.SIM> simgesi ve histogram gri renkte gösterilir (size referans olması için). Görüntü LCD monitörde standart parlaklıkta görüntülenir. Zayıf veya fazla aydınlatma altında histogram düzgün şekilde görüntülenmeyebilir.

## Final Görüntü Simülasyonu

Final görüntü simülasyonu Canlı Görünüm görüntüsü üzerinde Resim Stili, beyaz ayarı ve diğer çekim işlevlerinin sonuçlarının görülmesini sağlayan bir işlemdir.

Çekim sırasında, Canlı Görünüm çekimi aşağıda listelenen işlev ayarlarını otomatik olarak yansıtır. Ancak final görüntüden bir miktar farklı olabilir.

## Canlı Görünüm Çekimi Sırasında Final Görüntü Simülasyonu

- Resim Stili
  - \* Netlik, kontrast, renk doygunluğu ve renk tonu gibi ayarlar yansıtılır.
- Beyaz ayarı
- Beyaz ayarı düzeltisi
- Ortam seçerek çekim yapın
- Işık/sahne odaklı çekimler
- Renk tonu (<P> modunda)
- Poz
- Alan derinliği (C.Fn-9-4 ayarında ve <SET> ON)
- Otomatik Işık İyileştirici
- Periferik aydınlatma düzeltmesi
- Vurgulu ton önceliği
- En/boy oranı (çekim aralığı doğrulama)

# Çekim İşlevi Ayarları

Canlı Görünüm çekimine özgü işlev ayarları burada açıklanmaktadır.

## Q Hızlı Kontrol

Yaratıcı Alan modlarında resim LCD monitörde görüntülenirken <Q> tuşuna basarak, aşağıdaki ayarları yapabilirsiniz: **AF yöntemi**, **Sürücü/otomatik zamanlayıcı**, Beyaz ayarı, Resim Stili, Otomatik Işık İyileştirici, Görüntü kaydı kalitesi ve ISO hızı. Temel Alan modlarında 74. sayfadaki tabloda verilen işlevlerin yanı sıra yukarıda koyu renkte verilen işlevleri ayarlayabilirsiniz.



### 1 <Q> tuşuna basın (10).

- Hızlı Kontrol ile ayarlanabilen işlevler ekranın sol tarafında görüntülenir.
- <AFQuick> AF yöntemi seçildiğinde, AF noktası da görüntülenir. AF noktası seçimi de yapabilirsiniz (s.152).

### 2 Bir işlevi seçin ve ayarlayın.

- <▲> <▼> tuşlarına basarak bir işlev seçin.
- Seçilen işlevin ayarları ve Özellik kılavuzu (s.55) görüntülenir.
- <◀> <▶> tuşlarına basarak veya <☀> kadranını çevirerek işlevi seçin. <SET> tuşuna basıldığında ilgili işlev ekranı görüntülenir.
- Otomatik beyaz ayarı yapmak için [AWB] seçimi yapın, <SET> tuşuna, sonra <DISP> tuşuna basın.

### 3 Ayardan çıkın.

- Canlı Görünüm çekimine gerin dönmek için <Q> tuşuna basın.

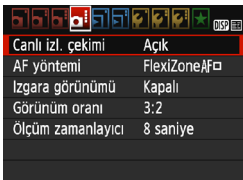

## Menü İşlevi Ayarları



Canlı izl. çekimi	Açık
AF yöntemi	FlexiZoneAF
Izgara görünümü	Kapalı
Görünüm oranı	3:2
Ölçüm zamanlayıcı	8 saniye

Görüntülenen menü seçenekleri aşağıdaki gibidir.

**Bu menü ekranında ayarlanabilen işlevler sadece Canlı Görünüm çekimine uygulanabilir. Vizörlü çekimde kullanılamazlar (ayarlar devre dışı bırakılır).**

Temel Alan modlarında, Canlı Görünüm seçenekleri [  2 ] altında görüntülenir ve Yaratıcı Alan modlarında [  4 ] altında görüntülenir.



### • Canlı Görünüm çekimi

Canlı Görünüm çekimini [Açık] veya [Kapalı] olarak ayarlayabilirsiniz.

### • AF yöntemi

[FlexiZone - Tekil], [  Canlı mod ] veya [Hızlı mod] seçimi yapabilirsiniz. AF yöntemi hakkında daha fazla bilgi için bkz. s. 146-153.

### • Izgara gösterimi

[Izgara 1  ] veya [Izgara 2  ] ile kılavuz çizgileri görüntüleyebilirsiniz. Çekim sırasında yatay veya dikey eğimi kontrol edebilirsiniz.

### ● En/boy oranı \*

Görüntünün en/boy oranı **[3:2]**, **[4:3]**, **[16:9]** veya **[1:1]** olarak ayarlanabilir. Görüntü alanı etrafındaki alan aşağıdaki en/boy oranları kullanılırsa maskelenir: **[4:3]** **[16:9]** **[1:1]**.

JPEG görüntüler ayarlanan en/boy oranında kaydedilir. RAW görüntüler her zaman **[3:2]** en/boy oranında kaydedilir. Seçilen en/boy oranı bilgileri RAW görüntü dosyasına eklenir. EOS yazılımıyla RAW görüntüyü işlem den geçirdiğinizde, çekimde ayarlanan aynı en/boy oranıyla görüntü üretebilirsiniz. **[4:3]**, **[16:9]** ve **[1:1]** en/boy oranlarında, görüntü oynatma sırasında en/boy oranını belirten çizgiler görüntülenir ancak bunlar resmin üzerine gerçekte çizilmez.



Görüntü Kalitesi	En/boy Oranı ve Piksel Sayısı (Yakl.)			
	3:2	4:3	16:9	1:1
L	5184x3456 (17,9 megapiksel)	4608x3456 (16,0 megapiksel)	5184x2912* (15,1 megapiksel)	3456x3456 (11,9 megapiksel)
M	3456x2304 (8,0 megapiksel)	3072x2304 (7,0 megapiksel)	3456x1944 (6,7 megapiksel)	2304x2304 (5,3 megapiksel)
S1	2592x1728 (4,5 megapiksel)	2304x1728 (4,0 megapiksel)	2592x1456* (3,8 megapiksel)	1728x1728 (3,0 megapiksel)
S2	1920x1280 (2,5 megapiksel)	1696x1280* (2,2 megapiksel)	1920x1080 (2,1 megapiksel)	1280x1280 (1,6 megapiksel)
S3	720x480 (350.000 piksel)	640x480 (310.000 piksel)	720x400* (290.000 piksel)	480x480 (230.000 piksel)





- Yıldızlı görüntü kalitesi değerleri, en/boy oranıyla tam olarak eşleşmez.
- Yıldızlı en/boy oranları için görüntülenen alan, gerçek görüntü alanından biraz daha farklı olabilir. Çekim yaparken görüntüyü LCD monitörde kontrol edin.
- Bu fotoğraf makinesinde 1:1 en/boy oranında çektiğiniz görüntüleri farklı bir makineden doğrudan yazdırmak isterseniz, görüntüler düzgün bir şekilde yazdırılmayabilir.



- **Ölçüm zamanlayıcı \***

Poz ayarının görüntülenme süresini değiştirebilirsiniz (AE kilidi süresi). Temel Alan modlarında ölçüm zamanlayıcı 8 sn.'de sabittir.

 Aşağıdaki işlemlerden herhangi biri gerçekleştirildiğinde Canlı Görünüm çekimi durur. Canlı Görünüm çekimini tekrar başlatmak için tekrar <  > tuşuna basın.

- [ 3: Toz Silme Verisi], [ 2: Manuel temizle], [ 3: Ayarları temizle] veya [ 3: Aygıt Yazılımı sür.] seçimi
- Mod Kadranını < **OFF** > konumundan geçirme

# AF ile Odaklanma (AF Yöntemi)

## AF Yöntemini Seçme

Çekim koşullarına veya konuya uygun AF yöntemini seçebilirsiniz. Aşağıdaki AF yöntemleri sağlanır: [**FlexiZone - Tekil**], [**Canlı mod**] (yüz tespiti, s.147) ve [**Hızlı mod**] (s.152). Net odaklanma elde etmek istiyorsanız, lens odaklanma modu düğmesini <MF> konumuna getirin, görüntüyü büyütün ve manuel odaklanın (s.154).

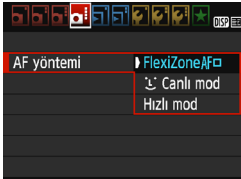

## AF yöntemini seçin.

- [**4**] sekmesi altında [**AF yöntemi**]’ni seçin. (Temel Alan modlarında, [**2**] sekmesi altındadır.)
- İstedığınız AF yöntemini seçin, sonra <SET> tuşuna basın.
- Canlı Görünüm çekimi ekranda görüntülenirken, <Q> tuşuna basarak da görüntülenen Hızlı Kontrol ile (s.142) AF yöntemini seçebilirsiniz.

## FlexiZone - Tekil: AF □

Odaklanmak için görüntü sensörü kullanılır. Görüntülenen Canlı Görünüm çekimiyle AF kullanmak mümkün olsa bile **AF işleminin süresi Hızlı moddan daha uzun sürer.** Ayrıca, odaklanmak Hızlı moddan daha zor olabilir.

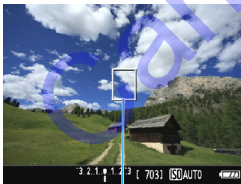

AF noktası

## 1 Canlı Görünüm çekimi görüntüleyin.

- <CAM> tuşuna basın.
- Canlı Görünüm çekimi LCD ekranda gösterilir.
- AF noktası <□> görüntülenir.

## 2 AF noktasını taşıyın.

- <◇> çapraz tuşlarına basarak AF noktasını odaklanmak istediğiniz noktaya getirin. (Ekran kenarına taşınamaz.)
- AF noktasını merkeze getirmek için <SET> tuşuna basın. (C.Fn-9 ayarlanırsa, <Av/□/□> tuşunu basılı tutun ve <SET> tuşuna basın.)

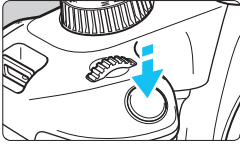

### 3 Konuya odaklanın.

- AF noktasını konu üzerine getirin ve deklanşöre yarım basın.
- Odaklanma elde edildiğinde, AF noktası yeşil renge döner ve bip sesi duyulur.
- Odaklanma gerçekleşmezse, AF noktası turuncu renge döner.



### 4 Resmi çekin.

- Odak ve poz kontrolü yapın, sonra deklanşöre tam basarak resmi çekin (s.138).

### ☺ (Yüz tespiti) Canlı Mod: AF ☺

İnsan yüzleri tespit edilir FlexiZone - Tekil AF yöntemiyle aynı şekilde odaklanılır. Çekimini yapmak istediğiniz kişinin makineye doğru bakmasını isteyin.

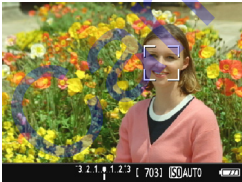

### 1 Canlı Görünüm çekimi görüntüleyin.

- <📷> tuşuna basın.
- Canlı Görünüm çekimi LCD ekranda gösterilir.

### 2 AF noktasını kontrol edin.

- Bir yüz tespit edildiğinde, odaklanma için yüz üzerinde <[ ]> çerçevesi görüntülenir.
- Birden fazla yüz tespit edilirse <[ ]> görüntülenir. <◀> <▶> tuşlarını kullanarak <[ ]> çerçevesini odaklanmak istediğiniz yüze getirin.

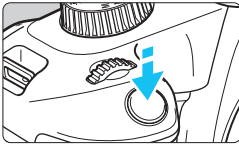

### 3 Konuya odaklanın.

- Deklanşör tuşuna yarım basın. Fotoğraf makinesi <[ ]> çerçevesiyle kuşatılan yüze odaklanır.
- Odaklanma elde edildiğinde, AF noktası yeşil renge döner ve bip sesi duyulur.
- Odaklanma gerçekleşmezse, AF noktası turuncu renge döner.
- Bir yüz tespit edilmezse, AF noktası <[ ]> görüntülenir ve AF merkeze alınır.



### 4 Resmi çekin.

- Odak ve poz kontrolü yapın, sonra deklanşöre tam basarak resmi çekin (s.138).

- Konu yüzü belirgin bir şekilde odak dışındaysa, yüz tespiti yapılamaz. Lensin odak modu <AF> konumuna ayarlanmış olduğunda bile lensle manuel odaklanma yapılabilir, kabaca odaklanmak için odaklanma halkasını çevirin. Yüz tespit edilir ve <[ ]> simgesi görüntülenir.
- İnsan yüzü dışındaki bir nesne de yüz olarak algılanabilir.
- Yüz çok küçük veya büyük, çok parlak veya karanlık olduğunda, yatay veya diyağonal durduğunda veya bir parçası kapandığında yüz tespiti yapılamaz.
- <[ ]> yüzün tamamını değil, sadece belirli bir kısmını kuşatabilir.

- <[ ]> tuşuna basarsanız, AF yöntemi [**FlexiZone - Tekli**] olarak değişir (s.146). Sonra <[ ]> çapraz tuşlarına basarak AF noktasını seçin. Tekrar <[ ]> tuşuna basarak [**Yüz tespiti**] **Canlı Mod**'a geri dönün. (C.Fn-9 ayarlanırsa, <Av/ [ ]> tuşunu basılı tutun ve <[ ]> tuşuna basın.)
- Resmin kenarında konumlanan bir yüz tespit edildiğinde AF mümkün olmadığı için <[ ]> simgesi gri renkte gösterilir. Sonra deklanşöre yarım basarsanız, odaklanmak için merkez AF noktası <[ ]> kullanılır.

## [FlexiZone - Tekil] ve [Canlı mod] ile ilgili notlar

### AF İşlemi

- Odaklanma [**Hızlı mod**] seçeneğinden daha uzun sürer.
- Odaklanma gerçekleştiğinde bile, deklanşör tuşuna yarım basılarak yeniden odaklanılabilir.
- Hareketli bir konuya sürekli odaklanabilirsiniz.
- AF işlemi sırasında ve sonrasında görüntü parlaklığında değişiklik olabilir.
- Canlı Görünüm çekimi görüntülendiğinde ışık kaynağında bir değişiklik yapılırsa, ekranda titreme olabilir ve odaklanma zorlaşabilir. Böyle bir durum gerçekleşirse, Canlı Görünüm çekiminden çıkın ve gerçek ışık kaynağı altında otomatik olarak odaklanın.

### Büyütülmüş Görünüm

- [**FlexiZone - Tekil**] ayarlandığında ve <Q> tuşuna basıldığında AF noktasının kuşattığı alan büyütülür. Büyütülmüş görünümde odaklanmak için deklanşöre yarım basın. Bu, fotoğraf makinesi bir tripoda bağlandığında ve çok net odaklanmanız gerektiğinde kullanışlıdır. Büyütülmüş gösterimde odaklanma zorlaşır, normal görünüme geri dönün ve AF kullanın. AF hızının normal ve büyütülmüş gösterimlerde farklı olabileceğini unutmayın.
- Normal görünümde [**FlexiZone - Tekil**] ile odaklandıktan sonra büyütme yapılırsa, net odaklama yapılamaz.
- [**Canlı mod**] ayarlanırsa büyütülmüş gösterim yapılamaz.

## **Odaklanmayı Güçleştiren Çekim Koşulları**

- Mavi gökyüzü, tek renkli düz yüzeyler veya kaybolan parlak/gölge ayrıntıları gibi düşük kontrastlı konular.
- Düşük ışık altındaki konular.
- Sadece yatay yönde kontrastlı şerit desenli veya diğer tipte desenliler.
- Tekrarlayan desenleri olan konular (Örneğin: Gökdelen camları, bilgisayar klavyeleri, vb.).
- İnce çizgiler ve konu kontörleri.
- Parlaklığı, rengi veya deseni sürekli değişen bir ışık kaynağı altında.
- Gece sahneleri veya ışık noktaları.
- Floresan veya LED aydınlatma altında görüntü titreyebilir.
- Çok küçük konular.
- Resmin kenarında kalmış konular.
- Arka aydınlatması çok güçlü olan veya yansıtıcı konular (Örneğin: Çok yansıtıcı bir yüzeyi olan taşıtlar vb.).
- Hem yakın hem de uzaktaki bir konuyu kuşatan AF noktası (Örneğin: Kafesteki bir hayvan, vb.).
- AF noktası içinde hareketini sürdüren konular ve makine sarsıntısı veya konu bulanıklığı nedeniyle sabit duramayan konular.
- Fotoğraf makinesine yaklaşan veya makineden uzaklaşan bir konu.
- Konu çok odak dışındayken otomatik odaklanma.
- Yumuşak odak lensiyle yumuşak odaklanma efekti uygulanır.
- Bir özel efekt filtresi kullanılır.
- AF sırasında ekranda parazitenme (ışık noktaları, bantlanma, vb.) görülür.



- Odaklanma bir önceki sayfada çekim koşullarından biriyle gerçekleştirilemediyse, lensin odaklanma modunu <MF> olarak ayarlayın ve manuel olarak odaklanın.
- Aşağıdaki lenslerden biriyle AF kullanırsanız, [Hızlı mod] kullanmanız önerilir. [FlexiZone - Tekli] veya [L] Canlı mod ile otomatik odaklanma biraz uzun sürebilir veya odaklanma gerçekleşmeyebilir.  
EF50mm f/1.4 USM, EF50mm f/1.8 II, EF50mm f/2.5 Compact Macro,  
EF100mm f/2.8 Macro USM, EF75-300mm f/4-5.6 III,  
EF75-300mm f/4-5.6 III USM  
Diğer lensler hakkında bilgi için Canon'un web sitesine başvurun.



- Çevredeki bir konunun çekimini yapıyorsanız ve konu bir miktar odak dışındaysa, çekim kompozisyonunuzu yeniden oluşturarak konuyu (ve AF noktasını) ekran ortasına doğru taşıyın, tekrar odaklanın ve sonra resmi çekin.
- AF yardımcı ışığı yanmaz. Ancak, LED ışığı donanımlı bir EX serisi Speedlite (ayrı satılır) kullanılırsa, gerektiğinde AF'ye yardımcı olmak için LED ışığı yanar.
- Büyütülmüş görünümde, fotoğraf makinesi sarsıntısı nedeniyle odaklanmak zor olabilir. Bir tripod kullanmanız önerilir.

## Hızlı Mod: AFQuick

Vizörlü çekimdekiyle aynı AF yöntemi kullanılarak Tek Çekim AF işleminde (s. 95) odaklanmak için özel AF sensörü kullanılır. Hedef alana hızla odaklanabilmenize rağmen **Canlı Görünüm çekimi sırasında Canlı Görünüm çekiminde kısa süreli bir duraklama oluşur.**

Odaklanmak için dokuz AF noktası kullanabilirsiniz (otomatik seçim). Ayrıca odaklanmak üzere bir AF noktası seçebilir ve sadece bu AF noktasının kuşattığı alana odaklanabilirsiniz (manuel seçim).

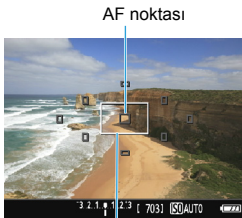

Çerçevenin büyütülmesi



## 1 Canlı Görünüm çekimi görüntüleyin.

- < > tuşuna basın.
- Canlı Görünüm çekimi LCD ekranda gösterilir.
- Ekrandaki küçük kutular AF noktaları ve büyük kutular büyütülmüş çerçevedir.

## 2 AF noktasını seçin. ☆

- Hızlı Kontrol ekranını görüntülemek için < > tuşuna ( ) basın.
- Ayarlanabilir işlevler ekranın sol kısmında gösterilir.
- AF noktasını seçilir hale getirmek için < > < > tuşlarına basın.
- AF noktasını seçmek için < > kadranını çevirin.



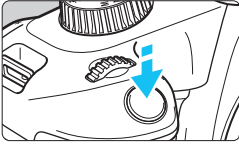

### 3 Konuya odaklanın.

- AF noktasını konu üzerine getirin ve deklanşöre yarım basın.
- Canlı Görünüm görüntüsü kapanır, refleks aynası aşağı iner ve AF işlemi gerçekleşir. (Resim çekilmez.)
- Odaklanma gerçekleştiğinde, odaklanan AF noktası yeşil renge döner ve Canlı Görünüm görüntüsü kaybolur.
- Odaklanma gerçekleşmezse, AF noktası turuncu renge döner ve yanıp söner.

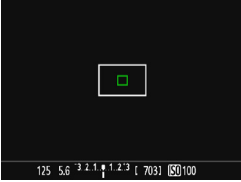

### 4 Resmi çekin.

- Odak ve poz kontrolü yapın, sonra deklanşöre tam basarak resmi çekin (s.138).

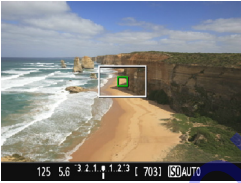

Otomatik odaklanma sırasında bir resim çekilemez. Canlı Görünüm görüntüsü görüntülenirken resmi çekin.

# MF: Manuel Odaklanma

Manuel odaklanmayı kullanarak görüntüyü büyütebilir ve net odaklanabilirsiniz.

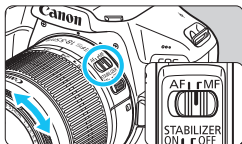

## 1 Lens odak modu düğmesini <MF> konumuna ayarlayın.

- Kabaca odaklanmak üzere lens odaklanma halkasını çevirin.

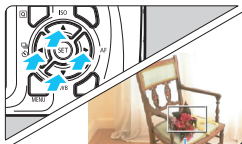

## 2 Büyütme çerçevesini taşıyın.

- <⬆> çapraz tuşlarına basarak büyütme çerçevesini odaklanmak istediğiniz konuma getirin.
- Büyütme çerçevesini merkeze getirmek için <SET> tuşuna basın. (C.Fn-9 ayarlanırsa, <Av/☒/☒> tuşunu basılı tutun ve <SET> tuşuna basın.)

Çerçevenin büyütülmesi



## 3 Görüntüyü büyütün.

- <Q> tuşuna basın.
- Büyütme çerçevesi içerisindeki alan büyütülür.
- <Q> tuşuna her bastığınızda, görüntü büyütmesi şu sırayla değişir:

5x → 10x → Normal görünüm



AE kilidi

Büyütülmüş alanın pozisyonu

Büyütme

## 4 Manuel olarak odaklanın.

- Büyütülmüş görüntüye bakarken, odaklanmak için lens odaklanma halkasını çevirin.
- Odaklanma gerçekleşikten sonra normal görünüme geri dönmek için <Q> tuşuna basın.

## 5 Resmi çekin.

- Odak ve poz kontrolü yapın, sonra deklanşöre basarak resmi çekin (s.138).

## Canlı Görünüm Çekimiyle İlgili Genel Önlemler

### Görüntü Kalitesi

- Yüksek ISO hızlarında çekim yaparken, parazitlenme (bantlanma, ışık noktaları vb.) artabilir.
- Yüksek sıcaklıklarda çekim yaparken görüntüde parazitlenme ve düzensiz renkler görülebilir.
- Uzun süre kesintisiz Canlı Görünüm çekimi yapılırsa, fotoğraf makinesinin iç ısısı artabilir ve bu nedenle görüntü kalitesi bozulabilir. Çekim yapmıyorsanız Canlı Görünüm çekiminden mutlaka çıkın.
- Fotoğraf makinesinin iç ısısı yüksek olmasına rağmen uzun poz çekimi yaparsanız, görüntü kalitesinde bozulma olabilir. Canlı Görünüm çekiminden çıkın ve çekime yeniden başlamadan önce birkaç dakika bekleyin.

### Beyaz <img alt="White warning icon" data-bbox="155 385 175 405"/> ve Kırmızı <img alt="Red warning icon" data-bbox="155 415 175 435"/> İç Sıcaklık Uyarısı Simgeleri

- Uzun süre Canlı Görünüm çekimi yapıldığı için veya yüksek ortam sıcaklığı nedeniyle fotoğraf makinesinin iç ısısı yükselirse, beyaz <img alt="White warning icon" data-bbox="155 415 175 435"/> veya kırmızı <img alt="Red warning icon" data-bbox="155 445 175 465"/> simge görüntülenir.
- Beyaz <img alt="White warning icon" data-bbox="155 465 175 485"/> simge, fotoğrafın görüntü kalitesinin bozulacağını belirtir. Canlı Görünüm çekimini durdurmalı ve çekime yeniden başlamadan önce fotoğraf makinesinin soğumasını beklemeniz önerilir.
- Kırmızı <img alt="Red warning icon" data-bbox="155 485 175 505"/> simgesi, Canlı Görünüm çekiminin kısa süre içinde otomatik olarak durdurulacağını belirtir. Bu durumda, fotoğraf makinesinin iç sıcaklığı düşene kadar yeniden çekim yapamazsınız. Canlı Görünüm çekiminden çıkın ve gücü kapatarak makineyi bir süre dinlenmeye bırakın.
- Canlı Görünüm çekiminin yüksek sıcaklıkta uzun süre kullanılması <img alt="White warning icon" data-bbox="155 615 175 635"/> veya <img alt="Red warning icon" data-bbox="155 645 175 665"/> simgesinin daha erken görüntülenmesine neden olabilir. Çekim yapmıyorsanız makineyi her zaman kapatın.
- Fotoğraf makinesinin iç sıcaklığı yüksek olduğunda, yüksek ISO hızlı veya uzun pozla yapılan çekimlerin kalitesinde, beyaz renkte <img alt="White warning icon" data-bbox="155 685 175 705"/> simgesi görüntülenmeden önce bile bozulma görülebilir.

### Çekim Sonuçları

- Büyütülmüş gösterimde resim çekimi yaparsanız, istediğiniz pozlamayı elde edemeyebilirsiniz. Resmi çekmeden önce normal görünüme geri dönün. Büyütülmüş gösterimde, enstantane hızı ve diyafram değeri turuncu renkte gösterilir. Büyütülmüş görünümde resim çekimi yaparsanız bile, görüntü normal görünümde çekilir.
- Lenste shift/tilt yapmak için bir TS-E lensi veya bir Uzatma Tüpü kullanıyorsanız, standart poz elde edilemeyebilir veya düzensiz pozlama olabilir.

## Canlı Görünüm Çekimiyle İlgili Genel Önlemler

### Canlı Görünüm çekimi

- Düşük veya parlak ışıklandırma altında Canlı Görünüm resmi, çekimi yapılan gerçek görüntünü sahip olduğu parlaklığı yansıtmayabilir.
- Düşük bir ISO hızı ayarlasanız bile, düşük ışık altında çekim yaparken Canlı Görünüm resminde göze çarpmak şeklinde parazitlenme oluşabilir. Ancak, çekim yaptığınızda görüntü daha az parazitlerle kaydedilir. (Canlı Görünüm çekimin görüntü kalitesi, kayıtlı resmin kalitesinde farklı olur.)
- Görüntüdeki ışık kaynağı (aydınlatma) değişirse, ekranda titreme olabilir. Böyle bir durum gerçekleşirse, Canlı Görünüm çekiminden çıkın ve gerçek ışık kaynağı altında Canlı Görünüm çekimine devam edin.
- Fotoğraf makinesini farklı bir yöne çevirirseniz, Canlı Görünüm çekimin doğru parlaklık ayarında kısa süreli bozulma olabilir. Çekim yapmadan önce parlaklık seviyesinin dengelenmesini bekleyin.
- Görüntüde parlak bir ışık kaynağı bulunuyorsa, parlak alan LCD monitörde siyah renkte görüntülenebilir. Ancak, çekilen gerçek görüntüde parlak alan doğru bir şekilde gösterilir.
- Düşük ışık altında [**2: LCD parlaklığı**]'nı parlak bir seçeneğe ayarlarsanız, Canlı Görünüm çekiminde parazitlenme veya düzensiz renkler görülebilir. Ancak, parazitlenme veya düzensiz renkler çekilen görüntüye kaydedilmez.
- Görüntü büyütülürken, görüntü netliği olduğundan daha belirgin görülebilir.

### Özel İşlevler

- Canlı Görünüm çekimi sırasında belirli Özel İşlev ayarları etkili olmaz (s.257).

### Lens ve Flaş

- Canlı Görünüm çekimi sırasında, süper telefoto lensler için odak önayarı kullanılamaz.
- FE kilidi, dahili flaş veya harici Speedlite kullanıldığında işlev görmez. Bir harici Speedlite kullanıldığında da modelleme flaşı kullanılamaz.

# 6

## Video Çekim

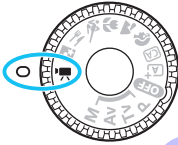

Mod Kadranını <video camera> konumuna getirerek video çekimi etkinleştirebilirsiniz. Video MOV formatında kaydedilir.

- Video kaydı yapılabilecek kart seçeneklerini görmek için bkz.s. 5.



### Full HD 1080

Full HD 1080, 1080 dikey piksel (tarama çizgisi) özellikli High-Definition ile uyumluluğu gösterir.



# Video Çekim

Video çekimleri oynatmak için fotoğraf makinesini bir televizyona bağlamanızı öneririz (s.224).

## Otomatik Poz Çekimi

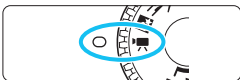

### 1 Mod Kadranını <video camera> konumuna getirin.

- Refleks aynasından bir ses duyulur, sonra resim LCD monitörde görüntülenir.

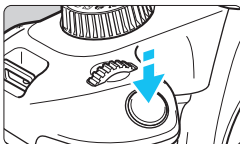

### 2 Konuya odaklanın.

- Video çekimden önce AF veya manuel odakla odaklanın (s.146-154).
- Deklanşör tuşuna yarım bastığınızda, fotoğraf makinesi geçerli AF yöntemiyle odaklanır.



### 3 Videoyu çekin.

- <video camera> tuşuna basarak video çekimi başlatın. Video çekimini durdurmak için tekrar <video camera> tuşuna basın.
- Video çekilirken ekranın sağ üst köşesinde [●] işareti görüntülenir.
- Ses dahili mikrofondan yapılır.

Video kaydı



Dahili mikrofon

Televizyonda veya bilgisayarda kaydedilen sesi kontrol edin. Fotoğraf makinesinde hoparlör yoktur.



- Video çekimiyle ilgili genel önlemler için bkz. s. 179-180.
- Gerekirse 155 - 156. sayfalardaki Canlı Görünüm Çekimiyle İlgili Genel Önlemler kısmını da okuyun.



- ISO hızı (ISO 100 - ISO 6400), enstantane hızı ve diyafram otomatik olarak ayarlanır.
- <✳> tuşuna (s.118) basarak pozu kilitleyebilirsiniz (AE kilidi). Poz ayarı [! 2: Ölçüm zamanlayıcı] ile ayarlanan saniye sayısı için görüntülenir. Video çekimi sırasında AE kilidi uyguladıktan sonra, bu kilidi <[!]> tuşuna basarak iptal edebilirsiniz. (AE kilidi ayarı <[!]> tuşuna basılana kadar korunur.)
- <Av [!]> tuşunu basılı tutarak ve <[!]> kadranını çevirerek poz telafisini ayarlayabilirsiniz. LCD monitörün özellikleri nedeniyle LCD monitöre bakma açınıza göre parlaklık farklı görünebilir. Bu nedenle, poz telafisini ayarlarken, deneme çekimleri yapmanız ve poz histogramdan kontrol etmeniz önerilir (s.232).
- Otomatik pozlu video çekimi yapılırsa, görüntü Exif bilgilerine ISO hızı, enstantane hızı ve diyafram kaydedilmez.
- Otomatik pozlu video çekimde, makine düşük ışıklandırma altında Speedlite'in LED ışığını otomatik olarak açar. Ayrıntılar için LED ışıklı EX serisi Speedlite'in Kullanım Kılavuzuna bakın.

## Manuel Poz Çekimi

Video çekiminde enstantane hızını, diyafram ve ISO hızı ayarını manuel olarak yapabilirsiniz. Video çekiminde manuel pozun kullanılması ileri düzeydeki kullanıcılar içindir.

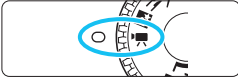

### 1 Mod Kadranını <M> konumuna getirin.

- Refleks aynasından bir ses duyulur, sonra resim LCD monitörde görüntülenir.



### 2 [Video pozlama]'yı seçin.

- <MENU> tuşuna basın ve [M1] sekmesinde, [Video pozlama]'yı seçin, sonra <SET> tuşuna basın.



### 3 [Manuel]'i seçin.

- [Manuel]'i seçin, sonra <SET> tuşuna basın.
- <MENU> tuşuna basarak menüden çıkış yapın ve video çekim ekranına geri dönün.



### 4 Enstantane hızını ve diyaframı ayarlayın.

- Enstantane hızını ayarlamak için <S> kadranını çevirin. Ayarlanabilir enstantane hızları, <S> çekim hızına göre değişir.
  - 30 25 24 : 1/4000 sn. - 1/30 sn.
  - 60 50 : 1/4000 sn. - 1/60 sn.
- Diyaframı ayarlamak için <Av> tuşunu basılı tutun ve <S> kadranını çevirin.

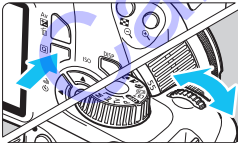

### 5 ISO hızını ayarlayın.

- <Q> tuşuna basın, <▲> <▼> tuşları ile [ISO hızı]'nı seçin, sonra <SET> tuşuna basın.
- <◀> <▶> tuşlarına basarak veya <S> kadranını çevirerek işlevi seçin.
- ISO hızıyla ilgili ayrıntılar için bir sonraki sayfaya bakın.



## 6 Odaklanın ve videoyu çekin.

- Prosedür “Otomatik Poz Çekimi” (s.158) için kullanılan 2. ve 3. adımlarla aynıdır.

### Manuel Poz Çekimi Sırasında ISO Hızı

- [Otomatik] seçeneğinde ISO hızı otomatik olarak ISO 100 - ISO 6400 aralığında ayarlanır.
- ISO hızını manuel olarak tam duraklı artışlarla ISO 100 - ISO 6400 aralığında ayarlayabilirsiniz.
- [1: Vurgulu ton önceliği], [Açık] olarak ayarlanırsa, ISO hızı, ISO 200 - ISO 6400 aralığında olur.



- AE kilidi ve flaş poz telafisi ayarlanamıyor.
- Pozlama veya diyaframdaki değişiklikler kaydedileceği için video çekimi sırasında enstantane hızını değiştirmenizi öneririz.
- Floresan veya LED aydınlatma altında video çekimi yaparken enstantane hızını değiştirirseniz, görüntü titrek kaydedilebilir.



- ISO Otomatik ile ortam parlaklığında değişiklik olsa bile video uygun bir pozla çekilir.
- <DISP> tuşuna basarsanız, histogramı görüntüleyebilirsiniz.
- Hareket bir konunun video çekimi yapılırken 1/30 sn. ile 1/125 sn. aralığında enstantane hızı kullanmanızı öneririz. Enstantane hızı yükseldikçe konu hareketi daha fazla bulanıklaşır.

## Bilgi Gösterimi

- < DISP > tuşuna her basıldığında, bilgi ekranı değişir.

AF yöntemi

- AF □ : FlexiZone - Tekli
- AF ☺ : ☺ Canlı mod
- AFQuick : Hızlı mod

Video çekim modu

Beyaz ayarı

Otomatik Işık İyileştirici

Video kaydı boyutu

Video enstantane

AE kilidi

LED ışığı

Çekim hızı

Enstantane hızı

Diyafram

Poz seviye göstergesi

Video enstantane çekim süresi

Resim Stili

Video çekiminde kalan süre/Geçen süre

AF noktası (Hızlı mod)

Video kaydı

Çerçevenin büyütülmesi

Sıcaklık uyarısı

Ses kaydı ayarı

☺ : Manuel  
OFF : Kapalı

Pil seviyesi

Poz modu

☺ : Otomatik poz  
☺M : Manuel poz

Vurgulu ton önceliği

ISO hızı

Eye-Fi kart aktarım durumu

- Fotoğraf makinesinde kart yoksa, kalan video çekim süresi kırmızı renkte gösterilir.
- Video çekimi başladığında, kalan çekim süresi geçen süreyi göstermeye başlar.

## Video Çekimiyle İlgili Notlar

### Ürünü kullanırken ürünün cilt üzerinde aynı yerle uzun süre temas etmesine izin vermayın.

Aksi takdirde ürün sıcak hissettirmese bile ciltte kızarma ve kabarma gibi düşük sıcaklıkla temas yanıkları oluşabilir. Ürünü sıcak yerlerde kullanırken ve ürün dolaşım sorunu yaşayan veya hassas cilde sahip kişiler tarafından kullanılırken tripod veya benzeri bir ekipman kullanılması önerilir.

- Fotoğraf makinesini yoğun ışık kaynaklarına (örn. güneşe doğru) veya şiddetli yapay ışığa doğru direkt bakmayın. Bu durum, görüntü sensörünün veya makinenin iç bileşenlerin hasar görmesine neden olabilir.
- [**1**: **AF** sırasında deklanşörle AF] seçeneği [Açık] (s.174) olarak ayarlandığında, video çekim sırasında tuşa yarım basılmasıyla odaklanma yapılır. Ancak, aşağıdakiler oluşabilir.
  - Odak bir an kayabilir.
  - Kayıtlı videonun parlaklığı değişebilir.
  - Kaydedilen video bir anlığına donabilir.
  - Videoya lens işlemi sesi kaydedilebilir.
- <AWB> veya <AWBw> ayarlandığında ve video çekim sırasında ISO hızı veya diyafram değeri değişirse, beyaz ayarı da değişir.
- Floresan veya LED aydınlatma altında video çekimi yapılırsa videoda titreme oluşabilir.
- Video çekimde zumlama kullanacağınız zaman birkaç deneme videosu çekmeniz önerilir. Video çekim sırasında zumlama yapılması pozlama değişikliklerinin veya lensin mekanik sesinin kayda geçmesine ya da görüntülerin odak dışında kalmasına neden olabilir.
  - Video çekim sırasında, <Q> tuşuna basmanız bile görüntüyü büyütemezsiniz.
  - Video çekim sırasında HDMI kablosunu takar veya çıkarırsanız, video çekim durur.
  - Parmaklarınızla, vb. dahili mikrofonu (s.158) kapatmamaya dikkat edin.
  - **Video çekimiyle ilgili genel önlemler için bkz. s. 179-180.**
  - **Gerekirse 155 - 156. sayfalardaki Canlı Görünüm Çekimiyle İlgili Genel Önlemler kısmını da okuyun.**

- [1], [2] ve [3] sekmeleri altındaki videoyla ilişkili ayarlar (s.174).
- Her video çekiminde bir video dosyası kaydedilir (s.167).
- Video görüntüsün görüş alanı yakl. %100'dür (video kayıt boyutu [20] olarak ayarlandığında).
- Fotoğraf makinesinin dahili mikrofonu mono ses kaydı yapar (s.158).
- Tam şarjlı Pil Paketi LP-E10 ile toplam video çekim süresi şöyledir: Yaklaşık 1 saat 15 dakika oda sıcaklığında (23°C/73°F) veya yaklaşık 1 saat 10 dakika düşük sıcaklıkta (0°C/32°F).
- Video çekimi sırasında, (süper) telefoto lensler için odak önayarı kullanılamaz.

## Final Görüntü Simülasyonu

Final görüntü simülasyonu video üzerinde Resim Stili, beyaz ayarı ve diğer çekim işlevlerinin sonuçlarının görülmesini sağlayan bir işlevdir. Video çekimi sırasında, ekrandaki görüntüde aşağıda listelenen ayarların efektleri otomatik olarak gösterir.

## Video Çekim İçin Final Görüntü Simülasyonu

- Resim Stili  
\* Netlik, kontrast, renk doygunluğu ve renk tonu gibi ayarlar yansıtılır.
- Beyaz ayarı
- Poz
- Alan derinliği
- Otomatik Işık İyileştirici
- Periferik aydınlatma düzeltmesi
- Vurgulu ton önceliği

## Fotoğraf Çekimi

**Video çekim modunda fotoğraf çekimi yapılamıyor.** Fotoğraf çekmek için Mod Kadranını çevirerek çekim modunu değiştirin.

# Çekim İşlevi Ayarları

Video çekimine özgü işlev ayarları burada açıklanmaktadır.

## Q Hızlı Kontrol

Resim LCD monitörde görüntülenirken <Q> tuşuna basarak, aşağıdaki ayarlardan birini yapabilirsiniz: AF yöntemi, Beyaz ayarı, Resim Stili, Otomatik Işık İyileştirici, Video kaydı boyutu ve Video enstantane.

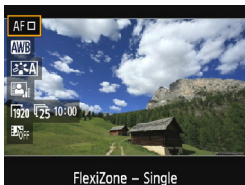

### 1 <Q> tuşuna basın (10).

- Ayarlanabilir işlevler ekrana gelir.
- <AFQuick> AF yöntemi seçildiğinde, AF noktası da görüntülenir. AF noktası seçimi de yapabilirsiniz (s.152).

### 2 Bir işlevi seçin ve ayarlayın.

- <▲> <▼> tuşlarına basarak bir işlev seçin.
- Seçilen işlevin ayarları ve Özellik kılavuzu (s.55) görüntülenir.
- <◀> <▶> tuşlarına basarak veya <☺> kadranını çevirerek işlevi seçin. <SET> tuşuna basıldığında ilgili işlev ekranı görüntülenir.
- Otomatik beyaz ayarı yapmak için [AWB] seçimi yapın, <SET> tuşuna, sonra <DISP> tuşuna basın.

### 3 Ayardan çıkın.

- Video çekimine gerin dönmek için <Q> tuşuna basın.



Manuel pozlar için ISO hızı da ayarlanabilir (s.160).

## MENU Video Kaydı Boyutunu Ayarlama



Menü seçeneği [**2: Video kayıt boyutu**] videonun görüntü boyutunu [\*\*\*\*x\*\*\*\*] ve çekim hızını [\*\*] (kare/sn.) seçmenizi sağlar. \*\* (çekim hızı) [**2: Video sistemi**] ayarına bağlı olarak değişir.

### • Görüntü Boyutu

- [1920x1080] (1920) : Full High-Definition (Full HD) kayıt kalitesi. En/boy oranı 16:9 olur.
- [1280x720] (1280) : High-Definition (HD) kayıt kalitesi. En/boy oranı 16:9 olur.
- [640x480] (640) : Standard-definition kayıt kalitesi. En/boy oranı 4:3 olur.

### • Çekim Hızı (fps: kare/sn.)

- 30/60 : NTSC televizyon sisteminin kullanıldığı bölgeler (Kuzey Amerika, Japonya, Güney Kore, Meksika, vb.).
- 25/50 : PAL televizyon sisteminin kullanıldığı bölgeler (Avrupa, Rusya, Çin, Avustralya, Hindistan, vb.).
- 24 : Genelde sinema için.

**Toplam Video Kaydı Süresi ve Dakika Başına Dosya Boyutu**

(Yaklaşık)

Video kaydı boyutu	Karttaki Toplam Kayıt Süresi			Dosya Boyutu	
	4 GB	16 GB	64 GB		
[1920x1080]	30	11 dk.	44 dk.	2 s. 59 dk.	340 MB/dk.
	25				
	24				
[1280x720]	60	11 dk.	44 dk.	2 s. 59 dk.	340 MB/dk.
	50				
[640x480]	30	42 dk.	2 s. 50 dk.	11 s. 20 dk.	90 MB/dk.
	25				

- **4 GB Üzerine Çıkan Video Dosyaları**

Dosya sistemi nedeniyle, tek bir video klibin dosya boyutu 4 GB'a eriştiğinde video kaydı otomatik olarak durur. <📷> tuşuna basarak video kaydını tekrar başlatabilirsiniz. (Video yeni video dosyası olarak kaydedilir.)

- **Video Çekim Süresi Limiti**

Bir video klip için maksimum kayıt süresi 29 dk. 59 sn.'dir. Video kaydı süresi 29 dk. 59 sn.'yi aşarsa, video kaydı otomatik olarak durdurulur. <📷> tuşuna basarak video kaydını tekrar başlatabilirsiniz. (Video yeni video dosyası olarak kaydedilir.)



Fotoğraf makinesinin iç sıcaklığı yükselirse, yukarıdaki tabloda belirtilen maksimum kayıt süresi dolmadan da çekim durdurulabilir (s.179).

## MENU Video Enstantane Çekimi

Yaklaşık 2 sn., 4 sn. veya 8 sn.'lik kısa video klip serisine video enstantane denir. Video enstantane klipleri tek bir videoda birleştirilebilir ve buna video enstantane albümü denir. Böylece bir geziye veya etkinliğe dair anekdotları görüntüleyebilirsiniz.

### Video Enstantane Albümü Konsepti

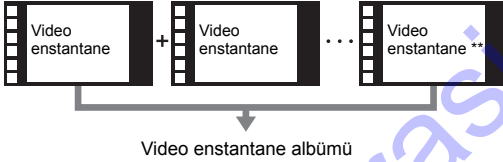

### Video Enstantane Çekimi Süresini Belirleme

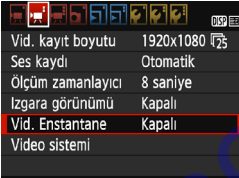

#### 1 [Video enstantane]'yi seçin.

- [ ] sekmesi altında, [Video enstantane]'yi seçin, sonra <SET> tuşuna basın.



#### 2 [Video enstantane] çekim süresini belirleyin.

- Tek bir video enstantane çekim süresi seçin, sonra <SET> tuşuna basın.
- <MENU> tuşuna basarak menüden çıkış yapın ve video çekim ekranına geri dönün.



## Video Enstantane Albümü Oluşturma



Çekim süresi

### 3 İlk video enstantane çekimi yapın.

- < [CAM] > tuşuna basın ve çekin.
- Çekim süresini belirten mavi çubuk yavaş yavaş azalır. Ayarlanan çekim süresi tamamlandıktan sonra çekim otomatik olarak durur.
- Onay iletişim ekranı görüntülenir (s.170).

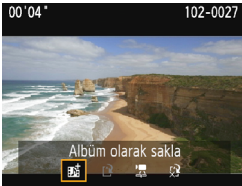

### 4 Bir video enstantane albümü olarak kaydedin.

- [ [CAM] Albüm olarak kaydet ]'i seçin, sonra < [SET] > tuşuna basın.
- Video klip, video enstantane albümünün ilk video enstantane çekimi olarak kaydedilir.

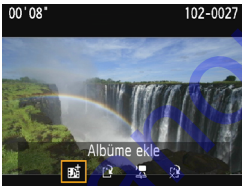

### 5 Başka video enstantane çekimleri yapın.



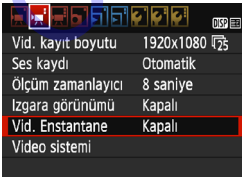



- Yeni video enstantane sahnesi çekmek için 3. adımı tekrarlayın.
- [ [CAM] Albüme ekle ]'yi seçin, sonra < [SET] > tuşuna basın.
- Başka bir video enstantane albümü yaratmak için [ [CAM] Yeni albüm olarak kaydet ]'i seçin.
- Gerekirse 5. adımı tekrarlayın.











### 6 Video enstantane çekiminden çıkın.

- [Video enstantane]'yi [Kapalı] olarak ayarlayın. **Normal video çekimine geri dönmek için [Kapalı] ayarını yaptığınızdan emin olun.**
- < [MENU] > tuşuna basarak menüden çıkış yapın ve normal video çekimine geri dönün.

## 4 ve 5. Adımlardaki Seçenekler

İşlev	Tanım
 <b>Albüm olarak kaydet</b> (Adım 4)	Video klip, video enstantane albümünün ilk video enstantane çekimi olarak kaydedilir.
 <b>Albüme ekle</b> (Adım 5)	Yeni video enstantane sahnesi az önce kaydedilen albüme eklenir.
 <b>Yeni albüm olarak kaydet</b> (Adım 5)	Yeni bir video enstantane albümü oluşturulur ve video klip ilk video enstantane olarak kaydedilir. Doğrulama diyalogunda [ <b>Tamam</b> ]’ı seçin. Yeni albüm, kaydedilen eski albümden farklı bir dosya olacaktır.
 <b>Video enstantane oynat</b> (Adım 4 ve 5)	Yeni kaydedilen video enstantane oynatılır. Oynatma işlemleri için aşağıdaki tabloya bakın.
 <b>Albüme kaydetme</b> (Adım 4)	Kaydedilen video enstantane albüme kaydedilmez, silinir. Doğrulama diyalogunda [ <b>Tamam</b> ]’ı seçin.
 <b>Albüme kaydetmeden sil</b> (Adım 5)	

## [Video enstantane oynat] İşlemleri

İşlev	Oynatma Açıklaması
 <b>Çıkış</b>	Önceki ekran yeniden görüntülenir.
 <b>Oynat</b>	<SET> tuşuna basarak yeni kaydettiğiniz video enstantaneyi oynatabilir veya duraklatabilirsiniz.
 <b>İlk kare</b>	Albümün ilk video enstantane kaydının ilk sahnesini görüntüler.
 <b>Geri atla*</b>	<SET> tuşuna her basıldığında, video enstantane birkaç saniye geriye gider.
 <b>Önceki kare</b>	<SET> tuşuna her basıldığında bir önceki kare gösterilir. <SET> tuşu basılı tutulursa, video geri sarılır.
 <b>Sonraki kare</b>	<SET> tuşuna her basıldığında video kare izlenir. <SET> tuşu basılı tutulursa, video hızlı ileri sarılır.
 <b>İleri atla*</b>	<SET> tuşuna her basıldığında, video enstantane birkaç saniye ileri gider.
 <b>Son kare</b>	Albümün son video enstantane kaydının son sahnesini görüntüler.
	Oynatma pozisyonu
mm' ss"	Oynatma süresi (dakika:saniye)

\* [Geri atla] ve [İleri atla] ile atlama süresi [Video enstantane] seçeneğiyle ayarlanan (yakl. 2 sn., 4 sn. veya 8 sn.) süreye karşılık gelir.



## Video Enstantane Çekimiyle İlgili Önlemler

- Bir albüme sadece aynı süreye sahip video enstantane çekimlerinin (her biri yakl. 2 sn., 4 sn. veya 8 sn.) ekleyebilirsiniz.
- Video enstantane çekimi yaparken aşağıdakilerden herhangi birini gerçekleştirirseniz, bu işlemden sonra yapılacak video enstantane çekimleri için yeni bir albüm oluşturulur.
  - [Video kaydı boyutu]'nu (s.166) değiştirme.
  - [Video enstantane]'nin çekim süresi (s.168).
  - [Ses kaydı] ayarını [Otomatik]/[Manuel]'den [Kapalı] seçeneğine veya [Kapalı]'dan [Otomatik]/[Manuel]'e (s.176) değiştirme.
  - Kart yuvası/pil kompartıman kapağını açma.
  - Aygıt yazılımını güncelleme.
- Bir albüm içindeki enstantane sırası değiştirilemez.
- Daha sonra çekilen video enstantane mevcut bir albüme eklenemez.
- Video enstantane sahnesinin çekim süresi yaklaşık bir değerdir. Çekim hızına bağlı olarak, oynatma süresinde görüntülenen çekim süresi net bir değer olmayabilir.

## Albümü Oynatma

Bir video enstantane albümünü tıpkı normal bir video çekim gibi oynatabilirsiniz (s.216).



### 1 Videoyu oynatın.

- <▶> tuşuna basarak bir çekim görüntüleyin.



### 2 Albümü seçin.

- Tek tek görüntü izleme ekranında sol üstte görüntülenen [SET] simgesi görüntünün bir video enstantane çekimi olduğunu belirtir.
- <◀> <▶> tuşlarına basın ve bir enstantane albümü seçin, sonra <SET> tuşuna basın.



### 3 Albümü oynatın.

- Görüntülenen video oynatma panelinde [▶] (izleme) seçimi yapın, sonra <SET> tuşuna basın.



### Fon müziği

- Fon müziklerini albümleri, normal videoları ve slayt gösterilerini televizyonda veya başka bir cihazda oynatırken kullanabilirsiniz (s.172, 217). Fon müziğini dinlemek için önce EOS Utility'yi (EOS yazılımı) kullanarak fon müziğini karta kopyalayın. Fon müziğinin nasıl kopyalanacağı ile ilgili bilgi için EOS Utility Kullanım Kılavuzuna bakın.
- Hafıza kartına kayıtlı müzikler sadece kişisel eğlence amacıyla kullanılmalıdır. Telif hakkı sahibinin haklarını ihlal etmeyin.

Canon Eurasia

## MENU Menü İşlevi Ayarları

[**M1**], [**M2**] ve [**M3**] sekmeleri altındaki menü seçenekleri aşağıda açıklanmıştır.

### [**M1**]

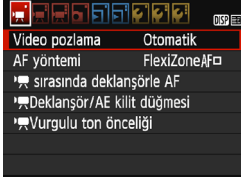

#### • Video pozlama

Normalde bunu [**Otomatik**] olarak ayarlayın.

[**Manuel**] ayarlandığında video çekimi için ISO hızı, enstantane hızı ve diyafram değeri manuel olarak ayarlanabilir (s.160).

#### • AF yöntemi

AF yöntemleri 146-153. sayfada açıklanan ile aynıdır. [**FlexiZone - Tekil**], [**Canlı mod**] veya [**Hızlı mod**] seçimi yapabilirsiniz. Hareketli bir konuya sürekli odaklanma yapılamayacağını lütfen unutmayın.

#### • **M1** sırasında deklanşör tuşuyla AF

AF için [**Açık**] seçildiğinde, video çekim sırasında AF kullanılabilir. Ancak, sürekli odaklanma yapılamaz. Video çekim sırasında otomatik odaklanma yapılırsa, odaklanma kısa süreyle kayabilir veya pozlama değişebilir. Videoya lens işlemi sesi de kaydedilebilir. Video çekim sırasında, AF yöntemi [**Hızlı mod**]’a ayarlanırsa, AF [**FlexiZone - Tekil**]’de yürütülür.

- [**M1**], [**M2**] ve [**M3**] menü sekmeleri altındaki ayarlar, sadece <**M**> modunda etkinleşir.
- Canlı Görünüm çekimin [**AF yöntemi**] ayarı da uygulanır.

- **☑ Deklanşör/AE kilit tuşu**

Deklanşörün yarım basılmış konumuna ve AE kilit tuşuna atanan işlevi değiştirebilirsiniz.

- **AF/AE kilidi:**

Normal işlevi. AF işlemi için deklanşör tuşuna yarım basın. AE kilidi için <✳> tuşuna basın.

- **AE kilidi/AF:**

AE kilidi için deklanşör tuşuna basın. AF için <✳> tuşuna basın. Bu, odaklanma ve ölçümü ayrı ayrı yapmak istediğinizde kullanışlıdır.

- **AF/AF kilidi, AE kilidi yok:**

AF işlemi için deklanşör tuşuna yarım basın. Deklanşöre yarım basarak otomatik odaklanma yaptığınızda, <✳> tuşunu basılı tutarak otomatik odaklanmayı duraklatabilirsiniz. Otomatik odaklanmayı <✳> tuşunu serbest bırakarak sürdürebilirsiniz. AE kilidi kullanılamaz.

- **AE/AF, AE kilidi yok:**

Ölçüm için deklanşör tuşuna basın. AF için <✳> tuşuna basın. AE kilidi kullanılamaz.

- **☑ Vurgulu ton önceliği**

[Açık] seçimi yapılırsa, vurgu detayı iyileştirilir. Dinamik aralık standart %18'lik griden parlak vurgulamalara genişletilir. Griler ile vurgulamalar arasındaki renk geçişi pürüzsüzleşir. Ayarlanabilir ISO ayarları ISO 200 - ISO 6400 aralığında olur. Otomatik Işık İyileştirici de otomatik olarak [Kapalı] olarak ayarlanır ve değiştirilemez.

[ 2]

Vid. kayıt boyutu	1920x1080	
Ses kaydı	Otomatik	
Ölçüm zamanlayıcı	8 saniye	
Izgara görünümü	Kapalı	
Vid. Enstantane	Kapalı	
Video sistemi		

• **Video kaydı boyutu**

Video kayıt boyutunu (görüntü boyutu ve çekim hızı) ayarlayabilirsiniz. Ayrıntılar için bkz. s. 166.

• **Ses kaydı**

Ses kaydı			
Ses kaydı	Otomatik		
Kayıt seviyesi			
Rüzgar filtresi	Kapalı		
-dB	40	12	0
			
MENU 			

Seviye ölçer

Ses dahili mono mikrofondan yapılır.  
Harici mikrofon kullanılamaz.

[Ses kaydı] ve [Kayıt seviyesi] seçenekleri

[Otomatik]: Ses kaydı seviyesi otomatik olarak ayarlanır.

Otomatik seviye kontrolü, ses seviyesine göre otomatik olarak devreye girer.

[Manuel] : İleri düzeyde kullanıcılar içindir. Ses kayıt seviyesini mevcut 64 seviyeden birine getirebilirsiniz.

[Kayıt seviyesi]'ni seçin ve <◀> <▶> tuşlarına basarak ses seviyesini ayarlarken seviye ölçere bakın. Pikleme tutma göstergesine bakarken, seviye ölçer en yüksek ses seviyelerinin sağ tarafında bazen "12" (-12 dB) işaretini yakacak kadar yükselecek şekilde ayar yapın. "0" aşılırsa seste bozulma olur.

[Kapalı] : Ses kaydı yapılmaz.



**[Rüzgar filtresi]**

**[Açık]** olarak ayarlanırsa, rüzgarlı dış mekan çekimlerinde kullanıldığında rüzgar gürültüsünü azaltır.

**[Açık]** ayarı yapılması durumunda düşük bas seslerin de bastırılacağını unutmayın. Bu nedenle rüzgarlı olmayan havalarda çekim yaparken bu işlevi **[Kapalı]** olarak ayarlayın. **[Açık]** ayarında olduğundan daha doğal bir ses kaydı yapacaktır.



Ses kaydı 48 kHz/16-bit örnekleme oranında kaydedilir.

- **Ölçüm zamanlayıcı**

Poz ayarının görüntülenme süresini değiştirebilirsiniz (AE kilidi süresi).

- **Izgara gösterimi**

**[Izgara 1 11]** veya **[Izgara 2 22]** ile kılavuz çizgileri görüntüleyebilirsiniz. Çekim sırasında yatay veya dikey eğimi kontrol edebilirsiniz.

- **Video enstantane**

Video enstantane çekimi yapabilirsiniz. Ayrıntılar için bkz. s. 168.

- **Video sistemi**

Televizyonun video sistemine göre **[NTSC]** veya **[PAL]** seçimi yapın (s.166).



Ölçüm zamanlayıcı ve Izgara görünümü ayarları da Canlı Görünüm çekimde yansıtılır. (Ölçüm zamanlayıcı ayarı sadece Yaratıcı Alan modlarında etkin olur.)

[ 3]





• **Poz telafisi**

Poz telafisi miktarı  $\pm 3$  aralığında ayarlanabilir.

• **Otomatik Işık İyileştirici**

Otomatik Işık İyileştirici, 121. sayfada açıklandığı gibi ayarlanabilir.

[ 1] menü sekmesinin [ **Vurgulu ton önceliği**] seçeneği [**Açık**] olarak ayarlanırsa, Otomatik Işık İyileştirici otomatik olarak [**Kapalı**] olarak ayarlanır ve ayar değiştirilemez.

• **Özel Beyaz Ayarı**

Özel beyaz dengesi görüntüsü 131. sayfada açıklandığı gibi seçilebilir.

• **Resim Stili**

Resim Stili, 93. sayfada açıklandığı gibi ayarlanabilir.



## Video Çekimiyle İlgili Genel Önlemler

### Kırmızı <[Red Warning Icon]> İç Sıcaklık Uyarısı Simgesi

- Uzun süre video çekimi yapıldığı için veya yüksek ortam sıcaklığı nedeniyle fotoğraf makinesinin iç ısısı yükselirse, kırmızı <[Red Warning Icon]> simgesi görüntülenir.
- Kırmızı <[Red Warning Icon]> simgesi video çekimin yakında otomatik olarak sonlandırılacağını belirtir. Bu durumda, fotoğraf makinesinin iç sıcaklığı düşene kadar yeniden çekim yapamazsınız. Cihaz gücünü kapatın ve bir süre fotoğraf makinesinin soğumasını bekleyin.
- Yüksek sıcaklıkta uzun süre video çekim yapılması <[Red Warning Icon]> simgesinin daha erken görüntülenmesine neden olabilir. Çekim yapmıyorsanız makineyi her zaman kapatın.

### Kayıt ve Görüntü Kalitesi

- Takılan lenste bir Görüntü Sabitleyici varsa ve Görüntü Sabitleyici (IS) düğmesi <ON> olarak ayarlanırsa, Görüntü Sabitleyici deklanşör tuşuna yarım basmasanız bile her zaman çalışır. Görüntü Sabitleyici pil gücünden yer ve toplam kayıt süresini azaltabilir. Tripod kullanıyorsanız veya Görüntü Sabitleyici gerekli değilse, IS düğmesini <OFF> olarak ayarlamanız önerilir.
- Fotoğraf makinesinin dahili mikrofonu çekim sırasında işlem sesini ve makinenin mekanik sesini de kayda geçirir.
- Otomatik poz video çekimi sırasında parlaklık değişirse, videoda geçici olarak donma görülebilir. Bu durumda, manuel pozla video çekin.
- Görüntüde parlak bir ışık kaynağı bulunuyorsa, parlak alan LCD monitörde siyah renkte görüntülenebilir. Video, LCD monitörde görülen ile hemen hemen aynı şekilde kaydedilir.
- Düşük ışıkta görüntüde parazit veya düzensiz renkler görülebilir. Video, LCD monitörde görülen ile hemen hemen aynı şekilde kaydedilir.

## Video Çekimiyle İlgili Genel Önlemler

### Kayıt ve Görüntü Kalitesi

- Düşük yazma hızına sahip bir kart kullanırsanız, video çekimi sırasında ekran sağında beş seviyeli bir gösterge görüntülenir. Bu, şimdiye kadar karta ne kadar veri yazıldığını belirtir (kalan dahili ara bellek kapasitesini gösterir). Kart hızı düşükse bu gösterge daha hızlı bir şekilde yukarı doğru çıkar. Gösterge tamamen dolduğunda video kaydı otomatik olarak durdurulur.

Kartı yazma hızı yüksekse, gösterge hiç gösterilmez veya seviyesi (eğer gösterilirse) çok yavaş artar. Kartın yazma hızının yeterli olup olmadığını görmek için önce birkaç deneme çekimi yapın.



### Oynatma ve Televizyon Bağlantısı

- Televizyona bir HDMI kablosuyla (s.224) bağlanır ve [1920x1080] veya [1280x720]'de video çekim yaparsanız, çekilen video televizyonda küçük boyutlu görüntülenir. Video, ayarlanan video kaydı boyutunda kaydedilir.
- Fotoğraf makinesini bir televizyon setine bağlar (s.224) ve video çekerken, çekim sırasında televizyondan ses çıkışı olmaz. Ancak, işlem sesleri düzgün şekilde kaydedilir.

## Kullanışlı Özellikler

- Bip sesini kapatma (s.182)
- Kart Hatırlatıcı (s.182)
- Görüntü Gözden Geçirme Süresini Ayarlama (s.182)
- Otomatik Kapanma Süresini Ayarlama (s.183)
- LCD Monitör Parlaklığını Ayarlama (s.183)
- Klasör Oluşturma ve Seçme(s.184)
- Dosya Numaralandırma Yöntemleri (s.186)
- Telif Hakkı Bilgilerini Ayarlama (s.188)
- Dikey Görüntüleri Otomatik Döndürme (s.190)
- Fotoğraf Makinesi Ayarlarını Kontrol Etme (s.191)
- Fotoğraf Makinesini Varsayılan Ayarlara Çevirme (s.192)
- LCD Monitörü Kapatma/Açma (s.195)
- Çekim Ayarları Ekranı Rengini Değiştirme (s.195)
- Flaş Ayarı (s.196)
- Toz Temizleme Verisini Ekleme (s.200)
- Manuel Sensör Temizliği (s.202)

# Kullanışlı Özellikler

## MENU Bip Sesini Kapatma

Odaklanma gerçekleştiğinde veya otomatik zamanlayıcı işlemi sırasında bip sesinin duyulmasını önleyebilirsiniz.



[**1**] sekmesi altında, [**Bip sesi**]’ni seçin, sonra <SET> tuşuna basın. [**Kapalı**]’yi seçin, sonra <SET> tuşuna basın.

## MENU Kart Hatırlatıcı

Bu, fotoğraf makinesinden kart yoksa çekim yapılmasını önler.



[**1**] sekmesi altında, [**Deklanşöre kartsız basın**] seçimi yapın, sonra <SET> tuşuna basın. [**Kapalı**]’yi seçin, sonra <SET> tuşuna basın.

Fotoğraf makinesine kart takılmadıysa ve deklanşör tuşuna basarsanız, vizörde “**Kart**” uyarısı görülür ve deklanşör bırakılamaz.

## MENU Görüntü İzleme Süresini Ayarlama

Görüntünün çekim sonrasında ne kadar süreyle LCD monitörde görüntüleneceğini belirleyebilirsiniz. [**Kapalı**] ayarı yapılırsa, çekimden hemen sonra görüntü ekrana getirilmez. [**Tut**] ayarı seçilirse, görüntü [**1: Otomatik kapanma**] süresi dolana kadar ekranda kalır. Görüntü gözden geçirmesi sırasında, bir fotoğraf makinesi işlemi yaparsanız (örn. deklanşöre yarım basmak) görüntü gözden geçirmesi sona erer.



[**1**] sekmesi altında [**Görüntü inceleme**]’yi seçin, sonra <SET> tuşuna basın. İstediğiniz ayarı seçin, sonra <SET> tuşuna basın.

## MENU Otomatik Kapanma Süresini Ayarlama

Pil gücünden tasarruf etmek için, fotoğraf makinesi belirlenen süre kullanılmadan bırakıldıktan sonra otomatik olarak kapanır. Bu otomatik kapanma süresini ayarlayabilirsiniz. Fotoğraf makinesi otomatik kapanma nedeniyle kapatılırsa, deklanşör tuşuna, vb. basarak yeniden açabilirsiniz.

**[Kapalı] ayarı yapılırsa, ya fotoğraf makinesini kapatın ya da <DISP> tuşuna basarak LCD monitörü pil gücünden tasarruf edin. [Kapalı] ayarı yapıldığında, fotoğraf makinesi 30 dk. boyunca kullanılmazsa, LCD monitör otomatik olarak kapanır. LCD monitörü yeniden açmak için <DISP> tuşuna basın.**



[F1] sekmesi altında, [Otomatik kapanma]'yı seçin, sonra <SET> tuşuna basın. İstediğiniz ayarı seçin, sonra <SET> tuşuna basın.

## MENU LCD Monitör Parlaklığını Ayarlama

Görüntülenmesini kolaylaştırmak için LCD monitör parlaklığını ayarlayabilirsiniz.



[F2] sekmesi altında, [LCD parlaklığı]'nı seçin, sonra <SET> tuşuna basın. <◀> <▶> tuşlarına basarak ayar sahnesinde parlaklığı ayarlayın, sonra <SET> tuşuna basın.

Bir resmin pozunu kontrol ederken, LCD monitör parlaklığını 4'e getirin ve ortam aydınlatmasının görüntüyü etkilemesini önleyin.



Çekilen görüntülerin pozunu kontrol etmek için histograma başvurmanız önerilir (s.232).

## MENU Klasör Oluşturma ve Seçme

Çekmiş olduğunuz görüntülerin kaydedileceği klasörü istediğiniz gibi oluşturabilir veya seçebilirsiniz.

Çekilen görüntülerin kaydı için otomatik olarak bir klasör oluşturulduğu için bu operasyon isteğe bağlıdır.

### Klasör Oluşturma

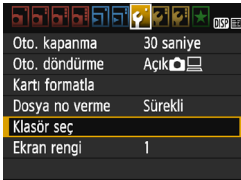

#### 1 [Klasör seç]'i seçin.

- [1] sekmesi altında, [Klasör seç]'i seçin, sonra <SET> tuşuna basın.

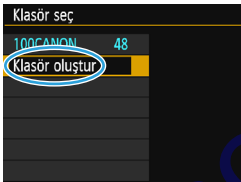

#### 2 [Klasör oluştur]'u seçin.

- [Klasör oluştur]'u seçin, sonra <SET> tuşuna basın.

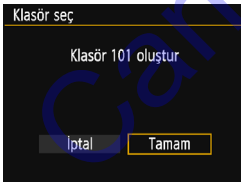

#### 3 Yeni bir klasör oluştur.

- [Tamam]'ı seçin, sonra <SET> tuşuna basın.
- Klasör numarası bir sayı arttırılmış yeni bir klasör oluşturulur.



## Bir Klasör Seçme



- Klasör oluşturma ekranı görüntülendiğinde klasörü seçin ve <SET> tuşuna basın.
- Çekilen görüntülerin kaydedileceği klasör seçilir.
- Bundan sonra çekilecek görüntüler seçilen klasöre kaydedilir.



## Klasörler

“100CANON” örneğinde olduğu gibi, klasör adı üç haneli bir rakamla (klasör adı) başlar ve beş alfa sayısal karakterle devam eder. Bir klasörde en fazla 9999 görüntü olabilir (dosya numarası 0001 - 9999). Bir klasör dolduğunda, otomatik olarak klasör numarası bir artırılmış yeni bir klasör oluşturulur. Ayrıca, manuel sıfırlama işlemi (s. 187) uygulandığında, otomatik olarak yeni bir klasör oluşturulur. 100 ile 999 arasında numaralandırılmış klasörler oluşturulabilir.

## Bilgisayarda Klasör Oluşturma

Ekranda kart açık durumdayken, “DCIM” adlı yeni bir klasör oluşturun. DCIM klasörünü açın ve görüntü kaydı ve düzenlemesi için gereken sayıda klasör oluşturun. Klasör adı “100ABC\_D” formatında olmalıdır. İlk üç basamak 100 ile 999 arasındaki klasör numarasıdır. Son beş karakter ise A ile Z arasında büyük/küçük harf, nümerik değer ve alt tire “\_” kombinasyonu olabilir. Boşluk kullanılamaz. Ayrıca, iki klasör adının, adında yer alan kalan beş karakter farklı bile olsa, aynı üç basamaklı klasör adını paylaşamayacağını not edin (örneğin, “100ABC\_D” ve “100W\_XYZ”).

## MENU Dosya Numaralandırma Yöntemleri

Görüntü dosyaları çekim sırasına göre 0001'den 9999'a kadar numaralandırılır, sonra bir klasöre kaydedilir. Dosya numarası tayin yöntemini değiştirebilirsiniz.

Dosya numarası bilgisayarınızda şu formatta görünür: **IMG\_0001.JPG**.



[F1] sekmesi altında [**Dosya numaralandırma**]'yı seçin, sonra <SET> tuşuna basın. Kullanılabilir ayarlar aşağıda belirtilmiştir. Seçeneği belirleyin, sonra <SET> tuşuna basın.

- **[Ardışık]: Dosya numaralandırması kart değiştirildikten veya bir klasör oluşturulduktan sonra da ardışık devam eder.**

Kart değiştirilse veya yeni bir klasör oluşturulsa bile, dosya numaralandırması 9999 değerine ulaşana kadar ardışık devam eder. Bu, birçok kartta veya klasörde 0001 ila 9999 aralığında numaralandırılmış görüntülerinizi, bilgisayarınızda tek bir klasörde toplamak istediğinizde kullanışlıdır.

Değiştirdiğiniz kartta veya mevcut klasörde öncesinde kaydedilmiş görüntüler varsa, yeni görüntülerin dosya numaralandırması kartta veya klasörde bulunan dosya numaralandırmasından itibaren devam edebilir. Ardışık dosya numaralandırması kullanmak istiyorsanız, her seferinde yeni formatlanmış bir kart kullanmanız önerilir.

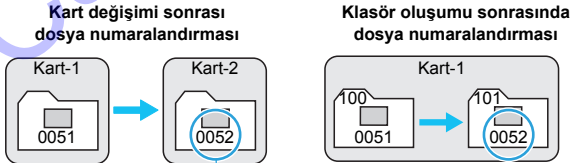

Bir sonraki ardışık dosya numarası

- **[Otomatik sıfırlama]: Her kart değiştirildiğinde veya yeni bir klasör oluşturulduğunda dosya numaralandırması 0001 değerinden yeniden başlar.**

Kart değiştirildiğinde veya bir klasör oluşturulduğunda, yeni kaydedilen görüntüler için dosya numaralandırması 0001'den başlar. Bu, görüntüleri kartlara veya klasörlere göre organize etmek istediğinizde kullanışlıdır. Değiştirdiğiniz kartta veya mevcut klasörde öncesinde kaydedilmiş görüntüler varsa, yeni görüntülerin dosya numaralandırması kartta veya klasörde bulunan dosya numaralandırmasından itibaren devam edebilir. Görüntüleri 0001 değerinden başlayan dosya numaralandırması ile kaydetmek istiyorsanız, her seferinde yeni formatlanmış bir kart kullanın.

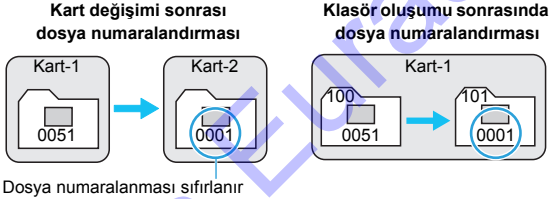

- **[Elle sıfırlama]: Yeni bir klasörde dosya numaralandırmasını manuel olarak 0001 değerine sıfırlamak veya dosya numaralandırmasını 0001 değerinden başlatmak için kullanılır.**

Dosya numaralandırmasını manuel olarak sıfırladığınızda, otomatik olarak yeni bir klasör oluşturulur ve bu klasör kayıtlı görüntülerin dosya numaralandırması 0001'den başlar.

Bu, örneğin dün ve bugün çekilen görüntüleri farklı klasörlerde toplamak istediğinizde kullanışlıdır. Manuel sıfırlama sonrasında, dosya numaralandırması ardışık veya otomatik sıfırlama seçeneğine geri döner. (Manuel sıfırlama onay iletişimi görülmez.)



Dosya numarası 999 içindeki dosya numarası 9999 değerine ulaşırsa, kartta halen boş alan olsa bile çekim yapılamaz. LCD monitörde kartı değiştirmeniz gerektiğini belirten bir mesaj görüntülenir. Yeni bir kart takın.



Hem JPEG hem de RAW görüntüler için dosya adı "IMG\_" ile başlar. Videoların dosya adları "MVI\_" ile başlar. JPEG görüntülerin dosya uzantısı ".JPG", RAW görüntülerin ".CR2" ve videolarınki ise ".MOV" uzantısıdır.

**MENU Telif Hakkı Bilgilerini Ayarlama** ☆

Telif hakkı bilgileri ayarlandıktan sonra bunlar görüntüye Exif bilgileri olarak eklenebilir.

**1 [Telif hakkı bilgileri]'ni seçin.**

- [F3] sekmesi altında, [Telif hakkı bilgileri]'ni seçin, sonra <SET> tuşuna basın.

**2 Ayarlanacak opsiyonu seçin.**

- [Yazar adını gir] veya [Telif hakkı ayrıntısını gir] seçimi yapın, sonra <SET> tuşuna basın.
- Metin giriş ekranı görüntülenir.
- Mevcut telif hakkı bilgilerini kontrol etmek için [Telif bilgilerini görüntüle]'yi seçin.
- Mevcut telif hakkı bilgisini silmek için [Telif bilgilerini sil]'i seçin.

**3 Metin girin.**

- Bir sonraki sayfadaki "Metin Girişi Prosedürü" konusuna bakın ve telif hakkı bilgilerini girin.
- En fazla 63 alfa sayısal karakter ve sembol girin.

**4 Ayardan çıkın.**

- Metni girdikten sonra <MENU> tuşuna basarak çıkış yapın.

## Metin Giriş Prosedürü



- **Giriş alanını değiştirme**  
Üst ve alt metin giriş alanları arasında geçiş yapmak için <Q> tuşuna basın.
- **İmleci taşıma**  
<◀> <▶> tuşlarına basarak imleci taşıyın.

- **Metin girme**

Alt kısımda <⬆> çapraz tuşlarına basarak veya <☀> kadranını çevirerek bir karakter seçin, sonra <SET> tuşuna basarak girişini yapın.

- **Bir karakteri silme**

Tek bir karakteri silmek için <🗑> tuşuna basın.

- **Metin girişini tamamlama**

Metni girdikten sonra <MENU> tuşuna basarak metin girişini tamamlayın ve 2. adımdaki ekrana geri dönün.

- **Metin girişini iptal etme**

Metin girişini iptal etmek için <DISP> tuşuna basarak işlemi iptal edin ve 2. adımdaki ekrana geri dönün.



EOS Utility ile de (EOS yazılımı, s. 310) telif hakkı bilgilerini ayarlayabilir veya kontrol edebilirsiniz.

**MENU Dikey Görüntüleri Otomatik Döndürme**

Dikey görüntüler otomatik olarak döndürülerek fotoğraf makinesinin LCD monitöründe ve bilgisayarınızda yatay değil dikey yönde görüntülenebilir. Bu özelliğin ayarını değiştirebilirsiniz.



[**1**] sekmesi altında, [**Otomatik döndürme**]’yi seçin, sonra <SET> tuşuna basın. Kullanılabilir ayarlar aşağıda belirtilmiştir. İstediğiniz ayarı seçin, sonra <SET> tuşuna basın.

- [**Açık** ]: Dikey görüntü, oynatma sırasında hem fotoğraf makinesinin LCD monitöründe hem de bilgisayarda otomatik olarak döndürülür.
- [**Açık** ] : Dikey görüntü sadece bilgisayarda döndürülür.
- [**Kapalı**] : Dikey görüntü otomatik olarak döndürülmez.

**? SSS**

- **Dikey görüntü, çekimden hemen sonra görüntü gözden geçirme sırasında döndürülmüyor.**

<▶> tuşuna basın. Görüntü oynatılırken döndürülmüş resim görüntülenir.

- **[Açık ] ayarlandı ancak görüntü oynatma sırasında döndürülemiyor.**

Otomatik döndürme işlevi, [**Otomatik döndür**], [**Kapalı**] olarak ayarlanmışken yapılan dikey görüntü çekimleri için kullanılamaz. Dikey görüntü, fotoğraf makinesi yukarı veya aşağı doğru çevrilmişken çekilmişse, oynatma için otomatik olarak döndürülemez. Bu durumda, bkz. "Resimlerin Döndürülmesi", s. 209.

- **Fotoğraf makinesinin LCD monitöründe, [Açık ] ayarında çekilmiş bir resmi döndürmek istiyorum.**

[Açık ] ayarı yapın, sonra görüntüyü oynatın. Resim döndürülür.

- **Dikey resim bilgisayar ekranında döndürülmüyor.**

Kullanılan yazılım resim döndürmeyle uyumlu değil. Bunun yerine EOS yazılımını kullanın.

## DISP Ayarları Kontrol Etme

Menü görüntülediğinde, <DISP> tuşuna basarak fotoğraf makinesinin ana işlev ayarlarını görüntüleyin.

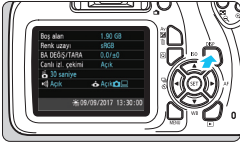

- Menü görüntülediğinde, <DISP> tuşuna basarak ayarları görüntüleyin.
- <DISP> tuşuna tekrar basarak menüye geri dönün.

### Ayarlar ekranı



Hafıza kartı kapasitesi

Renk alanı (s.135)

BA düzeltisi (s.133)/  
BA braketleme (s.134)

Canlı Görünüm çekimi (s.137)

Otomatik döndürme ekranı  
(s.190)

Tarih/Saat (s.41)

Gün ışığından tasarruf (s.42)

Bip sesi (s.182)

Otomatik kapanma (s.183)

**MENU Fotoğraf Makinesini Varsayılan Ayarlara Çevirme ☆**

Fotoğraf makinesinin çekim işlevi ayarları ve menü ayarları varsayılan değerlerine çevrilebilir. Bu seçenek Yaratıcı Alan modlarında kullanılabilir.

**1 [Ayarları sil]'i seçin.**

- [**F3**] sekmesi altında, [**Ayarları sil**]'i seçin, sonra <SET> tuşuna basın.

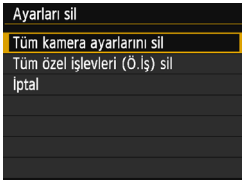
**2 [Tüm kamera ayarlarını sil]'i seçin.**

- [**Tüm kamera ayarlarını sil**]'i seçin, sonra <SET> tuşuna basın.

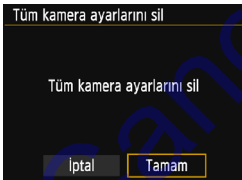
**3 [Tamam]'ı seçin.**

- [**Tamam**]'ı seçin, sonra <SET> tuşuna basın.
- [**Tüm kamera ayarlarını temizle**] ayarı yapılırsa, fotoğraf makinesi bir sonraki sayfada gösterildiği gibi, varsayılan değerlere sıfırlanır.

**? SSS****• Tüm fotoğraf makinesi ayarlarını temizle**

Yukarıdaki prosedürden sonra, [**Tüm Özel İşlevleri Sil (C.Fn)**]'yi ([**F3**: **Ayarları sil**] içinde) tüm Özel İşlev ayarlarını temizleyin (s.256).















## Çekim İşlevi Ayarları

AF işlemi	Tek Çekim AF
AF nokta seçimi	Otomatik seçim
Sürücü/otomatik zamanlayıcı	<input type="checkbox"/> (Tek tek çekim)
Ölçüm modu	 (Değerlendirmeli ölçüm)
ISO hızı	AUTO
ISO Otomatik	Maksimum
Poz telafisi/AEB	İptal edildi
Flaş poz telafisi	0 (Sıfır)
Özel İşlevler	Değiştirilmez

## Görüntü Kaydı Ayarları

Görüntü kalitesi	 L
Resim Stili	Otomatik
Otomatik Işık İyileştirici	Standart
Periferik aydınlatma düzeltilmesi	Açık/Düzeltilmesi verisi korunur
Renk alanı	sRGB
Beyaz ayarı	 (Ambiyans önceliği)
Özel Beyaz Ayarı	İptal edildi
Beyaz ayarı düzeltisi	İptal edildi
Beyaz ayarı braketleme	İptal edildi
Dosya numarası	Kesintisiz
Toz Silme Verisi	Silindi



## Fotoğraf Makinesi Ayarları

Otomatik kapanma	30 sn.
Bip sesi	Açık
Kartsız çekim	Açık
Görüntü inceleme	2 sn.
Histogram ekranı	Parlaklık
 ile resim atla	10 (10)
Otomatik döndürme	Açık  
LCD parlaklığı	        
LCD açma/kapama	Deklanşör tuşu
Tarih/Saat/Saat	Değiştirilmez
Dil	Değiştirilmez
Ekran rengi	1
Özellik kılavuzu	Açık
Telif hakkı bilgileri	Değiştirilmez
Eye-Fi aktarımı	Kapalı
Wi-Fi	Kapalı
Wi-Fi işlevi	Değiştirilmez
Menüm ayarları	Değiştirilmez
Menüden Görüntüleyin	Kapalı

## Canlı Görünüm Çekimi Ayarları

Canlı Görünüm	Açık
AF yöntemi	FlexiZone - Tekli
Izgara gösterimi	Gizle
En/boy oranı	3:2
Ölçüm zamanlayıcı	8 sn.

## Video Çekim Ayarları

Video çekim modu	Otomatik
AF yöntemi	FlexiZone - Tekli
Video kaydı sırasında deklanşör tuşuyla AF	Kapalı
 Deklanşör/AE kilit tuşu	AF/AE kilidi
 Vurgulu ton önceliği	Kapalı
Video kaydı boyutu	1920x1080
Ses kaydı	Otomatik
Ölçüm zamanlayıcı	8 sn.
Izgara gösterimi	Gizle
Video enstantane	Kapalı
Video sistemi	Değiştirilmez
Poz telifisi	İptal edildi
Otomatik Işık İyileştirici	Standart
Özel Beyaz Ayarı	İptal edildi
Resim Stili	Otomatik

 Wi-Fi ayarları için Kablosuz İşlev Kullanım Kılavuzuna başvurun.

## MENU LCD Monitörü Kapatma/Açma

Fotoğraf makinesini çekim işlevi ayarları ekranı (s.54), deklanşöre yarım basıldığı zaman (veya <✳> tuşuna basıldığı zaman) açılıp kapanmayacak şekilde ayarlayabilirsiniz.



[Y2] sekmesi altında, [LCD kapalı/açık tuşu] seçimi yapın, sonra <SET> tuşuna basın. Kullanılabilir ayarlar aşağıda belirtilmiştir. Seçeneği belirleyin, sonra <SET> tuşuna basın.

- **[Deklanşör tuşu]:** Deklanşör tuşuna yarım basıldığında ekran kapanır. Deklanşöre tam basıldığında ekran açılır.
- **[Deklanşör/DISP]:** Deklanşör tuşuna yarım basıldığında ekran kapanır. Deklanşör bırakıldığında ekran kapalı kalır. Ekranı açmak için <DISP> tuşuna basın.
- **[Açık kalır] :** Deklanşöre yarım basıldığında bile ekran açık kalır. Ekranı kapatmak için <DISP> tuşuna basın.

## MENU Çekim Ayarları Ekranı Rengini Değiştirme

Çekim ayarları ekranının arkaplan rengini değiştirebilirsiniz.

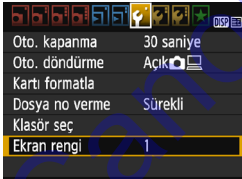

[Y1] sekmesi altında, [Ekran rengi]'ni seçin, sonra <SET> tuşuna basın. İsteddiğiniz rengi belirleyin, sonra <SET> tuşuna basın.

Menüden çıktıktan sonra, seçilen renge göre çekim ayarları ekranı görüntülenir.



## MENU Flaş Ayarı ☆

Dahili flaş ve harici Speedlite ayarları fotoğraf makinesinin menüsünden ayarlanabilir. Fotoğraf makinesinin menüsünü kullanarak harici Speedlite işlevlerini ayarlayabilmeniz için **bu işleyle uyumlu bir EX serisi Speedlite takmanız gerekir.**

Ayar prosedürü, makinenin bir menü işlevini ayarlamak ile aynıdır.

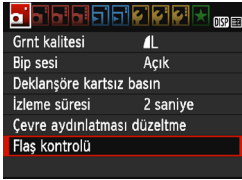

### [Flaş kontrolü] seçimi yapın.

- [📷1] sekmesi altında, [Flaş kontrolü]'nü seçin, sonra <SET> tuşuna basın.
- Flaş kontrolü ekranı görüntülenir.

### [Flaş patlaması]

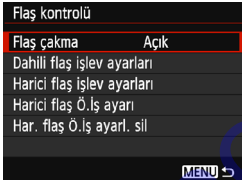

- Normalde bunu [Açık] olarak ayarlayın.
- [Kapalı] olarak ayarlanırsa, ne dahili flaş ne de harici Speedlite patlar. Bu, sadece flaşın AF yardımcı ışığını kullanmak istediğinizde kullanışlıdır.

 [Flaş patlaması] [Kapalı] olarak ayarlanmış olsa bile, düşük ışık altında odaklanmak güç oluyorsa, dahili flaş bir dizi flaş patlatabilir (AF yardımcı ışığı, s.98).

## [Dahili flaş işlevi ayarı] ve [Harici flaş işlevi ayarı]

[Dahili flaş işlevi ayarı] ve [Harici flaş işlevi ayarı] ile aşağıdaki tablodaki işlevleri ayarlayabilirsiniz. [Harici flaş işlevi ayarı] seçeneği altında görüntülenen işlevler Speedlite modeline bağlı olarak değişir.

Dahili flaş işlev ayarları	
Flaş modu	E-TTL II
Örtücü senkro.	1. perde
Flaş poz telaf.	-2..1..@..1..*2
E-TTL II	Değerlendirme.

- [Dahili flaş işlevi ayarı] veya [Harici flaş işlevi ayarı]'nı seçin.
- Flaş işlevleri ekrana gelir. Vurgulanan işlevler seçilebilir ve ayarlanabilir.

## [Dahili flaş işlevi ayarı] ve [Harici flaş işlevi ayarı] İşlevleri

İşlev	[Dahili flaş işlevi ayarı]	[Harici flaş işlevi ayarı]	Sayfa
Flaş modu	E-TTL II (Sabit)	○	198
Perde senkronizasyonu		○	198
FEB*	-	○	-
Flaş poz telafisi		○	115
E-TTL II flaş ölçümü		○	198
Zumlama*	-	○	-
Kablosuz işlevler*	-	○	-

\* [FEB] (Flaş pozunu braketleme), [ZUM] ve [Kablosuz işlev] için işlevle uyumlu Speedlite'in kullanım kılavuzuna bakın.

- Radyo Aktarımlı Kablosuz Flaşlı Çekim Önlemleri
  - Radyo aktarımı kablosuz flaşlı çekim bu fotoğraf makinesiyle yapılamaz. İşlevi ayarlamak için Speedlite'ı kullanın.
  - Flaş senk hızını 1/100 veya daha düşük ayarlayın.
  - Yüksek hızda senkronizasyon yapılamaz.
  - Gruplu flaş kullanılamaz.
  - Alıcı ünitesinden uzaktan kumandalı işlem yapılamaz.
  - Bağlantılı çekim yapılamaz.
- Kullanılan Speedlite modeline bağlı olarak fotoğraf makinesi bazı [Flaş modu] ve [ZUM] işlevlerini desteklemez. Bu durumda işlevleri ayarlamak için Speedlite'ı kullanın.

## ● Flaş modu

Bir harici Speedlite kullanırken, istediğiniz flaşlı çekime uygun flaş modunu seçebilirsiniz.



- **[E-TTL II]** EX serisi Speedlite'ların otomatik flaşlı çekimde kullanılan standart modudur.
- **[Manuel flaş]** flaş çıktı ayarını kendinizin ayarlamasını sağlar. Bu, ileri düzeyde kullanıcılar içindir.
- Diğer flaş modları için işlevlerle uyumlu Speedlite'in kullanım kılavuzuna başvurun.

## ● Perde senkronizasyonu

Normalde bunu **[1. perde]** olarak ayarlayıp pozlama başladıktan hemen sonra flaşın patlamasını sağlayabilirsiniz.

**[2. perde]** ayarlanırsa, perde kapanmadan hemen önce flaş patlar.

Bu, düşük bir enstantane hızıyla birleştirildiğinde, gece araba arkasından gelen bir ışık hüzmeleri gibi konuların daha doğal bir hisle arkalarında iz bırakmalarını sağlayabilirsiniz. E-TTL II (otomatik flaş poz) ile peş peşe iki kez flaş patlatılır: İlki deklanşör tuşuna tam bastığınızda ve ikincisi pozlamanın sonlanmadan hemen önce. Enstantane hızı 1/30 sn. veya daha hızlıya ayarlanırsa, otomatik olarak birinci perde senkronizasyonu uygulanır.

Harici Speedlite flaş takılırsa, **[Yüksek hız]** ( $\frac{1}{H}$ ) seçimi de yapılabilir. Ayrıntılar için, Speedlite'in kullanım kılavuzuna başvurun.

## ● Flaş poz telafisi

Bkz. "Flaş Poz Telafisi Ayarı", s. 115.

## ● E-TTL II flaş ölçümü

Normal flaş pozlarında **[Değerlendirmeli]**'yi seçin. **[Ortalama]** deneyimli kullanıcılar içindir. Bir harici Speedlite ile olduğu gibi, ölçüm alanının tamamı için ortaladır. Sahneye bağlı olarak, flaş pozu telafisi gerekebilir.

## ● Flaş ayarlarını temizle

[Harici flaş işlevi ayarı] ekranında <DISP> tuşuna basarak flaş ayarlarını temizleyeceğiniz ekranı görüntüleyin. [Tamam] seçildiğinde, dahili flaş ve harici Speedlite ayarları temizlenir.

## Harici Speedlite Özel İşlevlerinin Ayarlanması

[Harici flaş C.Fn ayarı] seçeneği altında görüntülenen Özel İşlevler, Speedlite modeline bağlı olarak değişir.

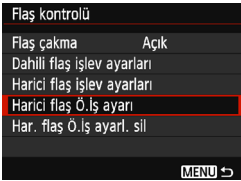

### 1 Özel İşlevleri görüntüleyin.

- [Harici flaş C.Fn ayarları]'nı seçin, sonra <SET> tuşuna basın.

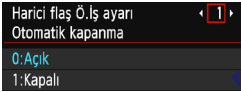

### 2 Özel İşlevi ayarlayın.

- <<> <>> tuşlarına basarak istediğiniz işlev numarasını seçin, sonra işlevi ayarlayın. Bu prosedür, fotoğraf makinesinin Özel İşlevlerinin ayarlanması gibidir (s.256).
- Tüm Özel İşlev ayarlarını temizlemek için 1. adımda [Harici flaş C.Fn ayarlarını temizle] seçimi yapın.

## MENU Toz Silme Verisi Ekleme ☆

Fotoğraf makinesine giren tozlar görüntü sensörüne yapışabilir ve çekilen görüntülerde toz noktalarını görülmesine neden olabilir. Toz partiküllerini silmek için görüntülere Toz Silme Verisi ekleyebilirsiniz. Toz Silme Verisi, Digital Photo Professional (EOS yazılımı, s.310) tarafından toz partiküllerini otomatik olarak silmek için kullanılır.

### Hazırlık

- Beyaz bir boş kağıt gibi beyaz bir nesneyi hazırda bulundurun.
- Lensin odaklanma uzunluğunu 50 mm veya daha uzun ayarlayın.
- Lens odaklanma modu düğmesini <MF> konumuna getirin ve odağı sonsuza ( $\infty$ ) ayarlayın. Lenste mesafe ölçeği yoksa, makineyi kendinize doğru çevirin ve odaklanma halkasını saat yönünde sonuna kadar çevirin.

### Toz Silme Verisini Elde Etme

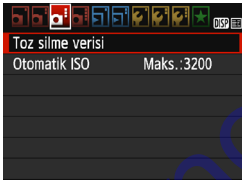

#### 1 [Toz Silme Verisi]'ni seçin.

- [**3**] sekmesi altında, [Toz Silme Verisi]'ni seçin, sonra <SET> tuşuna basın.

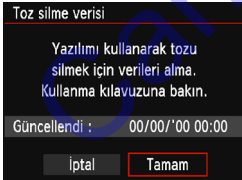

#### 2 [Tamam]'ı seçin.

- [Tamam]'ı seçin, sonra <SET> tuşuna basın. Talimatlar görüntülenir.

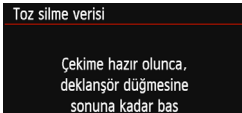



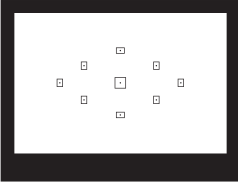

### 3 Düz, beyaz bir nesneyi çekin.

- 20 cm - 30 cm'lik bir mesafeden vizörü desensiz, düz, beyaz bir nesneyle doldurun ve bir resim çekin.
- Resim f/22'lik bir diyafram ayarında diyafram öncelikli AE modunda çekilir.
- Görüntü kaydı yapılmayacağı için, fotoğraf makinesinde kart olmasa bile veri elde edilebilir.
- Resim çekildiği zaman fotoğraf makinesi Toz Temizleme Verisini toplamaya başlar. Toz Temizleme Verisi elde edildiğinde bir mesaj görüntülenir.
- [Tamam]'ı seçin. Menü ekrandan kaybolur.
- Veri başarılı bir şekilde elde edilemezse, bir hata mesajı görüntülenir. Bir önceki sayfada anlatılan "Hazırlık" prosedürünü uygulayın, sonra [Tamam]'ı seçin. Resmi tekrar çekin.

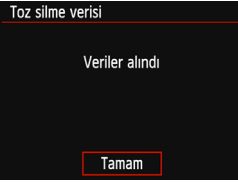

### Toz Silme Verisi

Toz Temizleme Verisi elde edildikten sonra, bu işlemden sonra çekilen tüm JPEG ve RAW görüntülere eklenir. Önemli bir çekim öncesinde, işlemi tekrarlayarak Toz Temizleme Verisini güncellemeniz önerilir. Toz partiküllerinin silinmesinde Digital Photo Professional'ın (EOS yazılımı, s.310) kullanılmasıyla ilgili ayrıntılar için Digital Photo Professional Kullanma Kılavuzu'na bakın.

Görüntüye eklenen Toz Temizleme Verisi o kadar küçüktür ki görüntü dosya boyutuna etkisi yok gibidir.

Yeni ve temiz bir beyaz kağıt gibi düz, beyaz bir nesne kullandığınızdan emin olun. Nesne üzerinde desen veya şekil varsa, bunları toz verisi olarak algılanabilir ve Digital Photo Professional'ın (EOS yazılımı) toz silme doğruluğunu negatif yönde etkileyebilir.

## MENU Manuel Sensör Temizliği ☆

Görüntü sensörüne toz girer ve görüntü üzerinde toz partikülleri görünürse, piyasadan temin edebileceğiniz bir üfleyici ile görüntü sensörünü kendiniz temizleyebilirsiniz. Sensörü temizlemeden önce, lensi makineden çıkarın.

**Görüntü sensörü son derece hassastır. Sensörün doğrudan temizlenmesi gerekirse, bu işlem için makinenin bir Canon Hizmet Merkezi'ne götürmenizi öneririz.**

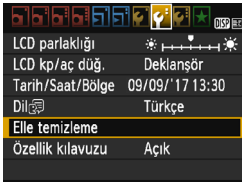

### 1 [Elle temizleme]'yi seçin.

- [F2] sekmesi altında, [Manuel temizle]'yi seçin, sonra <SET> tuşuna basın.

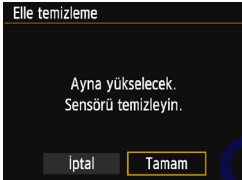

### 2 [Tamam]'ı seçin.

- [Tamam]'ı seçin, sonra <SET> tuşuna basın.
- Kısa bir süreliğine refleks aynası kilitlenir ve perde açılır.

### 3 Sensörü temizleyin.

### 4 Temizlemeyi bitiriniz.

- Cihaz gücünü kapatın.

! Tam şarjlı pil kullandığınızdan emin olun.



- **Sensörü temizlerken asla aşağıdaki işlemleri gerçekleştirmeyin. Güç kesintisi olursa, deklanşör kapanır ve deklanşör perdeleri ve görüntü sensörü hasar görebilir.**
  - **Cihaz gücünü kapatma.**
  - **Kart yuvası/pil kompartıman kapağını açma.**
- Görüntü sensörünün yüzeyi son derece hassastır. Sensörü dikkatle temizleyin.
- Fırçasız bir üfleyici kullanın. Fırçalar sensörü çizebilir.
- Üfleyici ucunu lens montesi içinden makineye sokmayın. Güç kesintisi olursa, deklanşör kapanır ve deklanşör perdeleri veya refleks aynası hasar görebilir.
- Sensörü temizlemek için asla basınçlı hava veya gaz kullanmayın. Basınçlı hava sensöre hasar verebilir veya sprey gaz sensör üzerinde donabilir ve sensörü çizebilir.
- Sensör temizliği yapılırken pil seviyesi azalırsa, bir bip sesi sizi uyarır. Sensörü temizlemeyi durdurun.
- Üfleyiciyle de temizlenmeyen toz/kir kalırsa, sensörü bir Canon Hizmet Merkezi'ne temizletmenizi öneririz.



Canon Eurasia

# 8

## Görüntü Oynatma

Bu bölümde, fotoğrafların ve videoların oynatılmasıyla ilgili, 2. Bölüm "Temel Çekim ve Görüntü Oynatma" konusunda verileden daha ileri düzeydeki kullanımlar verilir. Burada fotoğrafları ve videoları fotoğraf makinesinde nasıl oynatabileceğiniz ve silebileceğiniz ve bunları bir televizyon setinde nasıl izleyebileceğiniz anlatılır.

### **Başka bir cihazda çekilen ve kaydedilen görüntüler**

Fotoğraf makinesi farklı bir fotoğraf makinesiyle çekilmiş görüntüleri, bilgisayarda düzenlenmiş görüntüleri veya dosya adı değiştirilmiş görüntüleri düzgün bir şekilde görüntüleyemeyebilir.

## ▶ Görüntüleri Hızla Tarama

### ☑ Tek Ekranda Birden Fazla Resmi Görüntüleme (İndeks Ekranı)

Tek bir ekranda dört veya dokuz resim görüntüleyen indekste görüntüleri çabucak arayabilirsiniz.



#### 1 Görüntüyü oynatın.

- <▶> tuşuna bastığınızda, yapılan en son çekim görüntülenir.



#### 2 İndeks ekranına geçin.

- <☑ Q> tuşuna basın.
- 4 resimlik indeks ekranı görünür. Seçili resim mavi bir çerçeveyle vurgulanır.
- <☑ Q> tuşuna tekrar basarak 9 resimlik indeks ekranına geçebilirsiniz.
- <Q> tuşuna basıldığında dokuz resimden dört resme ve sonra bir resme geçilir.

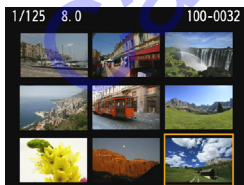
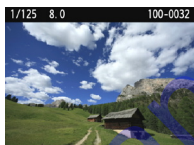

#### 3 Bir resim seçin.

- <◊> çapraz tuşlarına basarak turuncu çerçeveyi taşıyın ve bir görüntü seçin.
- <☺> kadranını çevirerek bir sonraki ekran veya bir önceki görüntü görüntülenebilir.
- İndeks ekranında <SET> tuşuna basarak, seçilen görüntüyü tek resim olarak görüntülenir.

## Resimler Arasında Atlama (Atlamalı Ekran)

Tek tek görüntü oynatmada <  > kadranını çevirerek seçmiş olduğunuz atlama yöntemiyle resimler arasında ileri/geri atlayabilirsiniz.



Atlama yöntemi

Oynatma pozisyonu



- Çekim tarihiyle görüntü aramak için [Tarih] seçimi yapın.
- Klasöre göre görüntü aramak için [Klasör] seçimi yapın.
- Kartta hem [Videolar] hem de [Fotoğraflar] varsa, sadece fotoğrafları veya sadece videoları görüntülemeyi seçin.
- Seçilen [Derecesi] ile eşleşen görüntü yoksa, <  > kadranı ile görüntüler arasında ilerleyemezsiniz.

## 🔍/🔍 Büyütülmüş Görünüm

Çekmiş olduğunuz resmi LCD monitörde yakl. 1,5x ila 10x oranında büyütebilirsiniz.

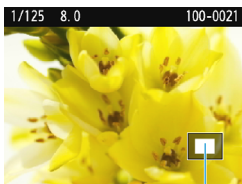
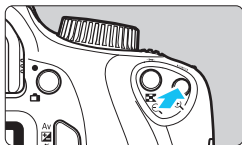

Büyütülmüş alanın pozisyonu

### 1 Görüntüyü büyütün.

- Oynatma sırasında <🔍> tuşuna basın.
- Resim büyütülür.
- <🔍> tuşu basılı tutulursa, resim maksimum büyütme seviyesine kadar büyütülür.
- Büyütmeyi azaltmak için <🔍> tuşuna basın. Tuşu basılı tutarsanız, büyütme tek resimlik ekrana kadar azalır.

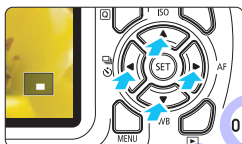

### 2 Görüntüleme alanını değiştirin.

- Büyütülmüş görüntüleme alanı <⬅➡> çapraz tuşlarına basılan yönde değişir.
- Büyütülmüş görünümünden çıkmak için <▶> tuşuna basın. Tek tek izleme ekranında geri dönülür.



- Büyütülmüş görünümde <🔄> kadranını çevirerek aynı büyütme seviyesinde bir başka resme geçebilirsiniz.
- Resim, çekimden hemen sonra görüntü gözden geçirmesi sırasında büyütülemez.
- Videolar büyütülemez.



# Resimleri Döndürme

Ekrandaki resmi istediğiniz yönde döndürebilirsiniz.

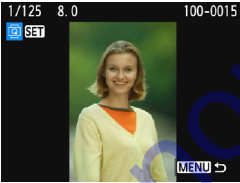
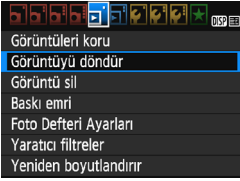

- [1: Otomatik döndür] seçeneği [Açık] a ayarlanırsa (s.190) resmi yukarıda açıklandığı gibi döndürmeniz gerekmez.
- Döndürülen resim oynatma sırasında döndürülen konumda gösterilmezse, [1: Otomatik döndürme] seçeneğini [Açık] olarak ayarlayın.
- Videolar döndürülemez.

## MENU Derecelendirme Ayarı

Fotoğrafları ve videoları mevcut beş derecelendirmeden biriyle derecelendirebilirsiniz: [★]/[★]/[★]/[★]/[★]. Bu işleve derecelendirme denir.

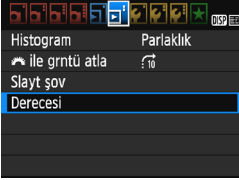

### 1 [Derecesi]'ni seçin.

- [▶2] sekmesi altında, [Derecesi]'ni seçin, sonra <SET> tuşuna basın.



### 2 Bir resim seçin.

- <◀> <▶> tuşlarına basarak derecelendirilecek fotoğrafı veya videoyu seçin.
- <☒🔍> tuşuna basarak, üç görüntülü ekranda görüntü seçebilirsiniz. Tek tek görüntü izlemesine geri dönmek için <🔍> tuşuna basın.



### 3 Görüntüyü derecelendirin.

- <▲> <▼> tuşlarına basarak bir derece seçin.
- Görüntü için bir derecelendirme seçtiğinizde, belirlenen derece yanındaki sayı bir artar.
- Başka bir resmi derecelendirmek için 2. ve 3. adımları tekrarlayın.
- Menüye geri dönmek için <MENU> tuşuna basın.



Belirli bir dereceye sahip olan en fazla toplam 999 resim görüntülenebilir. 999'dan daha fazla görüntüye aynı derece verilirse [###] görüntülenir.







### Derecelendirmenin Avantajlarından Yararlanın

- [▶2:  ile görüntü atla] ile sadece belirli bir derecelendirmeye sahip çekimleri görüntüleyebilirsiniz.
- [▶2: **Slayt şov**] ile sadece belirli bir dereceye sahip çekimleri oynatabilirsiniz.
- Bilgisayarın işletim sistemine bağlı olarak, dosya bilgileri ekranının parçası olarak veya sağlanan görüntüleme bölümünde (sadece JPEG görüntüler) her dosyanın derecelendirmesini görebilirsiniz.

Canon Eurasya

## Oynatma Sırasında Hızlı Kontrol

Oynatma sırasında <Q> tuşuna basarak şu ayarları yapabilirsiniz:

[: Görüntüleri koru], [: Görüntüyü döndür], [: Derece], [: Yaratıcı filtreler], [: Yeniden Boyutlandır (sadece JPEG)] ve [: ile görüntü atla].

Videolar için sadece koyu renkli işlevler ayarlanabilir.



### 1 <Q> tuşuna basın.

- Görüntü oynatma sırasında <Q> tuşuna basın.
- Hızlı Kontrol seçenekleri görüntülenir.





### 2 Bir işlevi seçin ve ayarlayın.

- <▲> <▼> tuşlarına basarak bir işlev seçin.
- Seçilen işlevin adı ve geçerli ayarı ekranın alt kısmında görüntülenir.
- Bunu <◀> <▶> tuşlarına basarak ayarlayın.
- Yaratıcı filtreler ve Yeniden Boyutlandırma için <SET> tuşuna basın ve işlevi ayarlayın. Ayrıntılar için, Yaratıcı filtreler ile ilgili bkz. s. 234 ve Yeniden Boyutlandırma ile ilgili bkz. s. 237. İptal etmek için <MENU> tuşuna basın.

### 3 Ayardan çıkın.

- Hızlı Kontrol'den çıkmak için <Q> tuşuna basın.



Bir resmi döndürmek için [**1**: Otomatik döndürme] seçeneğini [**Açık**  1: Otomatik döndürme] seçeneği [**Açık** Kapalı]'ya ayarlanırsa, [**Görüntüyü döndür**] ayarı resme kaydedilir ancak fotoğraf makinesi resmi ekranda döndürmez.



- İndeks izleme sırasında <[Q]> tuşuna basılırsa, tek tek izlemeye geçilir ve Hızlı Kontrol simgeleri görüntülenir. <[Q]> tuşuna tekrar basarak indeks ekranına geri dönebilirsiniz.
- Başka bir fotoğraf makinesiyle çekilmiş görüntüler için ayarlanabilecek seçenekler sınırlı olabilir.

Canon Eurasia

## Videoların Tadını Çıkarın

Videoları şu üç şekilde oynatabilirsiniz:

### Televizyon Setinde Oynatma

(s.224)



**Makineyi bir televizyona bağlamak için bir HDMI kablosu (ayrı satılır) gerekir. Ayrıca, televizyon üzerindeki de bir HDMI terminali gereklidir.**

Fotoğraf makinesi bir HDMI kablosuyla televizyona bağlandığında, videoları ve fotoğrafları televizyonda oynatabilirsiniz. High-Definition bir televizyon setiniz varsa ve fotoğraf makinesini HDMI kablosuyla bağlarsanız, Full High-Definition (Full HD: 1920x1080) ve High-Definition (HD: 1280x720) videoları daha yüksek bir görüntü kalitesinde izleyebilirsiniz.

- Fotoğraf makinesinde bir ses/video OUT terminali yoktur. Dolayısıyla, fotoğraf makinesi bir analog AV kablosuyla televizyona bağlanamaz.
- Fotoğraf makinesi sabit diskli kayıt cihazına bir USB kablosuyla bile bağlı olsa, video ve fotoğraf kaydı yapılamaz ve bunlar izlenemez.
- Oynatma cihazı MOV dosyalarla uyumlu değilse, video yürütülemez.

## Fotoğraf Makinesinin LCD Monitöründe Oynatma

(s.216-223)



Videolar fotoğraf makinesinin LCD monitöründe oynatabilirsiniz. Ayrıca videolarınızın ilk ve son sahnelerini düzenleyebilir ve karta kayıtlı fotoğrafları ve videoları otomatik slayt gösterisinde oynatabilirsiniz.



Bilgisayarda düzenlene bir video, karta geri yazdırılmaz veya fotoğraf makinesiyle izlenemez.

## Bilgisayarda Oynatma ve Düzenleme



Bir videoyu oynatmak veya düzenlemek için, ön yüklemeli gelen veya videonun kayıt formatıyla uyumlu genel amaçlı yazılımı kullanın.



Videoları oynatmak veya düzenlemek için piyasadan temin edilebilen bir yazılım kullanmak istiyorsanız, yazılımın MOV formatlı videolar ile uyumlu olduğundan emin olun. Piyasadan temin edilen yazılımla ilgili ayrıntılar için yazılım üreticisiyle bağlantıya geçin.

# Video İzleme



## 1 Görüntüyü oynatın.

- <▶> tuşuna basarak bir çekim görüntüleyin.



## 2 Bir video seçin.

- <◀> <▶> tuşlarına basarak video seçin.
- Tek tek görüntü izlemede sol üstte görüntülenen <▶ SET> simgesi videoyu belirtir. Video bir video enstantane ise [▶ SET] görüntülenir.
- İndeks ekranında küçük resim yanındaki delikler videoyu gösterir. **İndeks ekranında video yürütmesi yapılamadığı için <SET> tuşuna basarak tek tek oynatmaya geçin.**

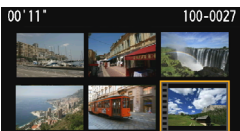

## 3 Tek tek görüntü oynatma ekranında <SET> tuşuna basın.

- Ekranın alt kısmında video oynatma paneli görüntülenir.



## 4 Videoyu oynatın.

- [▶] (Oynatma) seçimi yapın, sonra <SET> tuşuna basın.
- Video izlenmeye başlar.
- Video oynatmayı <SET> tuşuna basarak duraklatabilirsiniz.
- Oynatma prosedürüyle ilgili ayrıntılar için bir sonraki sayfaya bakın.

- Bu fotoğraf makinesi başka bir makineyle çekilmiş videoları oynatamayabilir.
- Televizyonda veya bilgisayarda kaydedilen sesi kontrol edin. Fotoğraf makinesinde hoparlör yoktur.



## Video Oynatma Paneli

İşlem	Oynatma Açıklaması
↶ Çıkış	Tek tek görüntü izlemeye geri döner.
▶ Oynat	<SET> tuşuna basıldığında oynatma ve durdurma arasında geçiş yapılır.
▶ Ağır çekim	<◀> <▶> tuşlarına basarak ağır çekim hızını ayarlayın. Ağır çekim hızı ekranın sağ üstünde belirtilir.
⏮ İlk kare	Videonun ilk karesini görüntüler.
◀ Önceki kare	<SET> tuşuna her basıldığında bir önceki kare gösterilir. <SET> tuşu basılı tutulursa, video geri sarılır.
▶ Sonraki kare	<SET> tuşuna her basıldığında video kare izlenir. <SET> tuşu basılı tutulursa, video hızlı ileri sarılır.
⏭ Son kare	Videonun son karesini görüntüler.
⌘ Düzenle	Düzenleme ekranını görüntüler (s.218).
🎵 Fon müziği*	Bir videoyu seçilen fon müziğiyle yürütür (s.223).
	Oynatma pozisyonu
mm' ss''	Oynatma süresi (dakika:saniye)

\* Televizyonda veya başka bir cihazda fon müziği ile oynatma ayarı yapıldığında, videoya kaydedilen ses çalınmaz.



- Tam şarjlı Pil Paketi LP-E10 ile 23°C/73°F'de oda sıcaklığında kesintisiz oynatma süresi şöyledir: Yaklaşık 2 s. 20 dk.
- Tek tek görüntü izleme sırasında <DISP> tuşuna basarak fotoğraf görüntüleme formatını değiştirebilirsiniz (s.231).
- Videoyu oynatmak için fotoğraf makinesini bir televizyon setine (s.224) bağlarsanız, ses seviyesinin televizyondan ayarlayın.

## ✂ Videonun İlk ve Son Sahnesini Düzenleme

Bir videonun ilk ve son sahnelerini yaklaşık 1 sn.'lik artışlarla düzenleyebilirsiniz.



### 1 Video oynatma ekranında [✂] seçimi yapın.

- Düzenleme ekranı görüntülenir.



### 2 Düzenlenecek kısmı belirleyin.

- [✂] (Başlangıcı kes) veya [✂] (Sonunu kes) seçimi yapın, sonra <SET> tuşuna basın.
- <◀> <▶> tuşlarına basarak önceki veya sonraki kareleri seçin. Tuş basılı tutulursa, ileri/geri kare atlanır.
- Düzenlenecek kısmı belirledikten sonra <SET> tuşuna basın. Üst kısımda beyaz ile vurgulanan kısım korunacak kısımdır.

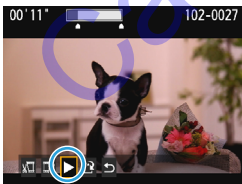

### 3 Düzenlenen videoyu kontrol edin.

- [▶] seçimi yapın ve <SET> tuşuna basarak düzenlenen videoyu oynatın.
- Düzenlemeyi değiştirmek için 2. adıma geri dönün.
- Düzenlemeyi iptal etmek için [↶] seçimi yapın ve <SET> tuşuna basın. Doğrulama iletişim ekranında [Tamam]'ı seçin, sonra <SET> tuşuna basın.

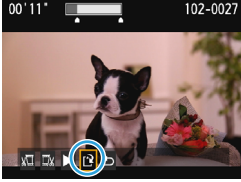

## 4 Düzenlenen videoyu kaydedin.

- [✂] seçimi yapın, sonra <SET> tuşuna basın.
- Ayar ekranı gösterilir.
- Yeni video olarak kaydetmek için [Yeni dosya]'yı seçin. Kaydetmek ve orijinal video dosyasının üzerine yazmak için [Üzerine yaz]'ı seçin, sonra <SET> tuşuna basın.
- İşlem doğrulama iletişiminde [Tamam]'ı seçin, sonra <SET> tuşuna basarak düzenlenen videoyu kaydedin ve video oynatma ekranına geri dönün.



- Düzenleme işlemi yakl. 1 sn'lik artışlarla (ekranın en üstüne [✂] ile belirtilen pozisyon) gerçekleştirildiği için, videonun düzenleneceği yerin gerçek pozisyonu belirlediğiniz pozisyona bağlı olarak farklı olabilir.
- Kartta yeterince boş alan yoksa [Yeni dosya] seçeneği kullanılamaz.
- Pil seviyesi düşükse, video düzenlemesi yapılamaz. Tam şarjlı bir pil kullanın.
- Başka bir makineyle çekilen görüntüler bu makineyle düzenlenemez.

## MENU Slayt Gösterisi (Otomatik Oynatma)

Kartta kayıtlı resimleri otomatik slayt gösterisi şeklinde oynatabilirsiniz.



Oynatılacak görüntü sayısı

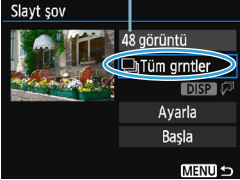

### 1 [Slayt şov]'u seçin.

- [ ] 2] sekmesi altında, [Slayt şov]'u seçin, sonra <SET> tuşuna basın.

### 2 Oynatılacak görüntüleri seçin.

- <▲> <▼> tuşuna basarak istediğiniz seçeneği belirleyin, sonra <SET> tuşuna basın.

### Tüm görüntüler/Videolar/ Fotoğraflar



- <▲> <▼> tuşlarına basarak şunlardan birini seçin: [ ] Tüm görüntüler] [ ] Videolar] [ ] Fotoğraflar]. Sonra <SET> tuşuna basın.

### Tarih/Klasör/Derecelendirme

- <▲> <▼> tuşlarına basarak şunlardan birini seçin: [ ] Tarih] [ ] Klasör] [ ] Derece].
- < DISP ]> vurgulandığında <DISP> tuşuna basın.
- <▲> <▼> tuşuna basarak seçeneği belirleyin, sonra <SET> tuşuna basın.



[Tarih]

Tarih seç	
22/09/2017	28
24/09/2017	14
28/09/2017	11
	...
	102-0012





[Klasör]

Klasör seç	
100CANON	41
101CANON	35
102CANON	11
	...
	102-0012



[Derecelendirme]

★Görüntüler seç	
★Tümü	16
[ ]	1
[ ]	12
[ ]	0
[ ]	3
[ ]	0
OFF	39



Öge	Oynatma Açıklaması
Tüm görüntüler	Karttaki tüm fotoğraflar ve videolar yürütülür.
Tarih	Seçilen tarihe ait fotoğraf ve videolar yürütülür.
Klasör	Seçilen klasördeki fotoğraf ve videolar yürütülür.
Videolar	Sadece karttaki videolar yürütülür.
Fotoğraflar	Sadece karttaki fotoğraflar yürütülür.
Derecelendirme	Seçilen derecelendirmeye sahip fotoğraflar ve videolar yürütülür.



### 3 İstedığınız gibi [Ayarlar] seçimi yapılandırın.

- <▲> <▼> tuşlarına basarak [Ayarlar]'ı seçin, sonra <SET> tuşuna basın.
- Fotoğraflar için [Oynatım süresi], [Tekrar] (tekrarlamalı oynatma), [Geçiş efekti] (görüntü değişiminde efekt) ve [Arkaplan müziği] ayarı yapın.
- Fon müziği ayarlama prosedürü s. 223'de açıklanmıştır.
- Ayarları seçtikten sonra <MENU> tuşuna basın.

#### [Oynatım süresi]



#### [Tekrar]



[Geçiş efekti]

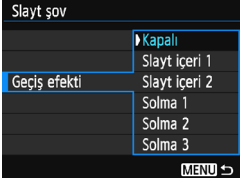

[Arkaplan müziği]

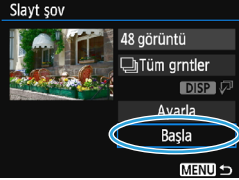
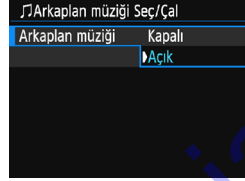

#### 4 Slayt gösterisini başlatın.

- <▲> <▼> tuşlarına basarak [Başlat]'ı seçin, sonra <SET> tuşuna basın.
- [Görüntü yükleniyor...] mesajı görüntüledikten sonra, slayt gösterisi başlar.

#### 5 Slayt gösterisinden çıkın.

- Slayt gösterisinden çıkmak ve ayar ekranına geri dönmek için <MENU> tuşuna basın.

- Slayt gösterisini durdurmak için <SET> tuşuna basın. Duraklatma sırasında görüntünün sol üst kısmında [||] görüntülenir. Slayt gösterisini devam ettirmek için <SET> tuşuna basın.
- Otomatik oynatma sırasında <DISP> tuşuna basarak fotoğraf görüntüleme formatını değiştirebilirsiniz (s.82).
- Otomatik oynatma veya duraklatma sırasında <◀> <▶> tuşuna basarak başka bir resim görüntüleyebilirsiniz.
- Otomatik oynatma sırasında otomatik kapanma işlevi etkinleşmez.
- Görüntüleme süresi, görüntüye bağlı olarak değişir.
- Slayt gösterisini bir televizyonda oynatmak için 224. sayfaya bakın.

## Fon Müziğini Seçme

Fon müziğini EOS Utility'yi (EOS yazılımı) kullanarak karta kopyaladığınız zaman, slayt gösterisini fon müziği çalarken televizyonda veya başka bir cihazda izleyebilirsiniz.



### 1 [Arkaplan müziği]'ni seçin.

- [Arkaplan müziği]'ni [Açık] olarak ayarlayın, sonra <SET> tuşuna basın.
- Kartta fon müziği yoksa, 2. adımı gerçekleştiremezsiniz.

### 2 Fon müziğini seçin.

- <▲> <▼> tuşuna basarak istediğiniz fon müziğini seçin, sonra <SET> tuşuna basın. Birden fazla fon müziği parçası da seçebilirsiniz.
- Fon müziği parçasını silmek için <▲> <▼> tuşuna basın ve parçayı seçin, sonra <🗑️> tuşuna basın.



- Satın alındığı zaman fotoğraf makinesinde fon müziği yoktur. Fon müziklerini karta kopyalama prosedürü EOS Utility Kullanım Kılavuzunda açıklanır.
- 2. Adımda fon müziği seçildikten sonra fotoğraf makinesi bir HDMI kablosuyla televizyona bağlarsanız, örnek dinlemek için <DISP> tuşuna basın. <▲> <▼> tuşlarına basarak başka bir fon müziği parçasını yürütün. Fon müziğini durdurmak için tekrar <DISP> tuşuna basın.

# Televizyonda Oynatma

Fotoğrafları ve videoları televizyonda oynatabilirsiniz. **Makineyi bir televizyona bağlamak için bir HDMI kablosu (ayrı satılır) gerekir. Ayrıca, televizyon üzerindeki de bir HDMI terminali gereklidir.**

**[Wi-Fi]** seçeneği **[Açık]** konumunda olursa, makine bir televizyon setine bağlanamaz. **[Wi-Fi]** seçeneğini **[Kapalı]** olarak ayarlayın, sonra bir HDMI kablosu ile fotoğraf makinesini televizyon setine yeniden bağlayın.

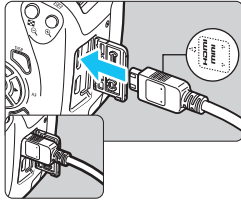

## 1 HDMI kablosunu fotoğraf makinesine bağlayın.

- Fişi <▲HDMI MINI> logosu fotoğraf makinesi önüne bakacak şekilde, <HDMI OUT> terminaline takın.

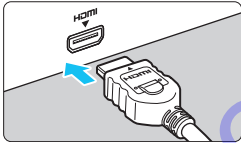

## 2 HDMI kablosunu televizyona bağlayın.

- HDMI kablosunu televizyonun HDMI IN portuna bağlayın.

## 3 Televizyonu açın ve televizyonun video girişini değiştirerek bağlantı kurulan portu seçin.

## 4 Fotoğraf makinesini açın.



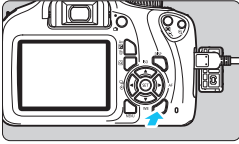

## 5 <▶> tuşuna basın.

- Çekim ekranda görüntülenir. (Fotoğraf makinesinin LCD monitöründe hiçbir şey gösterilmez.)
- Görüntüler otomatik olarak televizyon setinin en yüksek çözünürlüğünde görüntülenir.
- <DISP> tuşuna basarsanız, görüntüleme formatını değiştirebilirsiniz.
- Videoları oynatmak için bkz. s. 216.



- Videonun ses seviyesini televizyon setiyle ayarlayın. Ses seviyesi fotoğraf makinesi ile ayarlanamaz.
- Fotoğraf makinesi ile televizyon arasındaki kablo bağlantısını kurmadan ve sökmeden önce, fotoğraf makinesini ve televizyon setini kapatın.
- Televizyon setine bağlı olarak, görüntülenen resmin bir parçası kesilmiş olabilir.
- Fotoğraf makinesinin <HDMI OUT> terminaline başka hiçbir cihazı bağlamayın. Aksi takdirde arızalanma olabilir.
- Bazı televizyonlar çekimlerinizi oynatamayabilir.



# Görüntüleri Korumaya Alma

Değerli görüntülerinizin kazara silinmesini önlemek için koruma ayarı yapabilirsiniz.

## MENU Tek Bir Görüntüyü Korumaya Alma

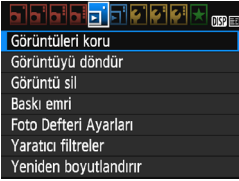

### 1 [Görüntüleri kuru]'yu seçin.

- [▶ 1] sekmesi altında, [Görüntüleri kuru]'yu seçin, sonra <SET> tuşuna basın.
- Koruma ayarı ekranı gösterilir.

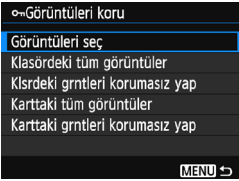

### 2 [Görüntüleri seç]'i seçin.

- [Görüntü seç]'i seçin, sonra <SET> tuşuna basın.
- Bir resim görüntülenir.

Görüntü sabitleme simgesi



### 3 Görüntüyü korumaya alın.

- <◀> <▶> tuşlarına basın ve korumaya alınacak görüntüyü seçin, sonra <SET> tuşuna basın.
- Bir görüntü korumaya alındığında, ekranın üst kısmında <On> simgesi görüntülenir.
- Görüntü korumasını iptal etmek için tekrar <SET> tuşuna basın. <On> simgesi kaybolur.
- Başka bir görüntüyü korumaya almak için 3. adımı tekrarlayın.
- Menüye geri dönmek için <MENU> tuşuna basın.

**MENU Klasördeki veya Karttaki Tüm Görüntüleri Korumaya Alma**

Bir klasördeki veya karttaki görüntülerin hepsini tek seferde korumaya alabilirsiniz.

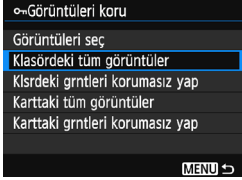

[**Klasördeki tüm görüntüler**] veya [**Karttaki tüm görüntüler**] seçeneklerinden biri [**▶ 1: Görüntüleri koro**] altında seçilirse, klasördeki tüm görüntüler korumaya alınır. Görüntü korumasını iptal etmek için [**Klasördeki tüm görüntüleri korumasız yap**] veya [**Karttaki tüm görüntüleri korumasız yap**] seçimi yapın.

**Kart formatlanırsa (s.52) koruma altındaki görüntüler de silinir.**



- Videolar da koruma altına alınabilir.
- Görüntü korumaya alındıktan sonra, fotoğraf makinesinin silme işlevi kullanılarak silinemez. Koruma altındaki bir görüntünün silinebilmesi için öncelikle korumanın kaldırılması gerekir.
- Tüm görüntüleri silerseniz (s.229), sadece koruma altındaki görüntüler kalacaktır. Bu, gereksiz görüntüleri topluca silmek istediğinizde kullanışlı olan bir işlemdir.

## Görüntüleri Silme

Gereksiz görüntüleri isterseniz tek tek isterseniz topluca silebilirsiniz. Koruma altındaki görüntüler (s. 226) silinmez.

- !** Görüntü silindikten sonra geri kurtarılamaz. Silmeden önce görüntüye artık ihtiyaç duymadığınızdan emin olun. Önemli görüntülerin kazara silinmesini önlemek için bunları korumaya alın. **RAW+L** görüntünün silinmesi durumunda hem RAW hem de JPEG görüntüleri silinir.

### Tek Bir Görüntüyü Silme



**1** Silinecek görüntüyü oynatın.

**2** **<Trash>** tuşuna basın.

- Silme menüsü görüntülenir.



**3** Görüntüyü silin.

- [Sil]**'i seçin, sonra **<SET>** tuşuna basın. Görüntülenen çekim silinir.

### **MENU** Topluca Silinecek Görüntüleri [✓] ile İşaretleme

Silinecek görüntüleri [✓] işaretleri ekleyerek, tek seferde birçok görüntüyü silebilirsiniz.

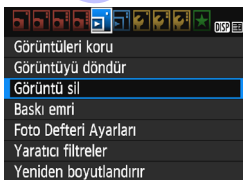

**1** **[Görüntüleri sil]**'i seçin.

- [1]** sekmesi altında, **[Görüntüleri sil]**'i seçin, sonra **<SET>** tuşuna basın.

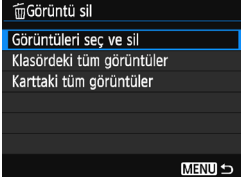

## 2 [Görüntüleri seç ve sil]'i seçin.

- [Görüntüleri seç ve sil]'i sil, sonra <SET> tuşuna basın.
- Bir resim görüntülenir.
- Üç resim görüntülemek için <☒ 🔍> tuşuna basın. Tek tek görüntü izlemesine geri dönmek için <🔍> tuşuna basın.



## 3 Silinecek resimleri seçin.

- <◀> <▶> tuşlarına basın ve silinecek resmi seçin, sonra <▲> <▼> tuşuna basın.
- Ekranın sol üst kısmında bir [✓] işareti görüntülenir.
- Silmek üzere başka görüntüler seçmek için 3.adımı tekrarlayın.



## 4 Görüntüyü silin.

- <☒> tuşuna basın.
- [Tamam]'ı seçin, sonra <SET> tuşuna basın.
- Seçilen görüntüler silinir.

## MENU Klasördeki veya Karttaki Tüm Görüntüleri Silme

Bir klasördeki veya karttaki görüntülerin hepsini tek seferde silebilirsiniz.

[▶ 1: Görüntüleri sil] seçeneği [Klasördeki tüm görüntüler] veya [Karttaki tüm görüntüler], olarak ayarlanırsa, karttaki veya klasördeki tüm görüntüler silinir.

📁 Korumaya alınmış olanlar dahil, tüm görüntüleri de silmek için kartı formatlayın (s.52).

# DISP Çekim Bilgileri Ekranı

## Yaratıcı Alan Modunda Çekilmiş Örnek Resim

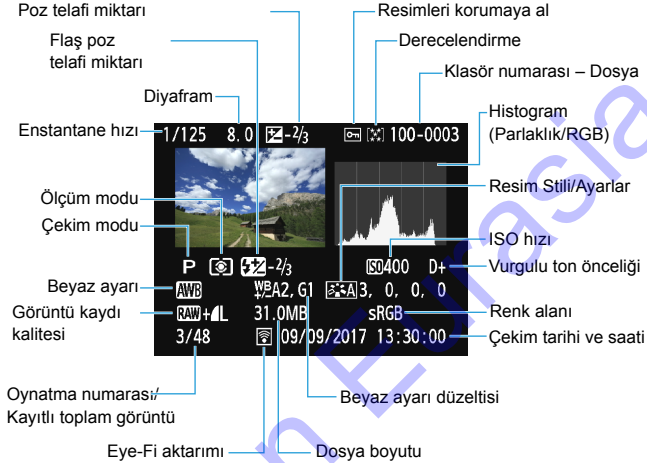

- \* **RAW** + **L** görüntülerle **RAW** dosya boyutu görüntülenir.
- \* Resme bir Yaratıcı filtre veya Yeniden boyutlandırma uygulandığında **<RAW>** simgesi **<L>** ile değişir.
- \* Flaş poz telafisi olmadan flaşla çekilen görüntüler **<L>** simgesi ile işaretlenir. Flaş poz telafisiyle çekilen görüntüler **<1/2>** simgesi ile işaretlenir.

- Görüntü başka bir makineyle çekilmişse, bazı çekim bilgileri görüntülenmeyebilir.
- Diğer fotoğraf makineleriyle çekilen görüntüleri bu makinede oynatmak mümkün olmayabilir.

## Temel Alan Modunda Çekilmiş Örnek Resim

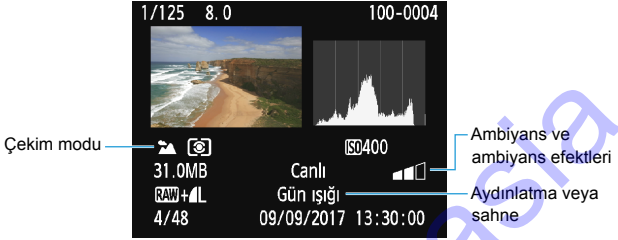

\* Bir Temel Alan modunda çekilmiş görüntüleri ait bilgiler çekim moduna göre farklılık gösterir.

## Örnek Video Bilgileri Ekranı

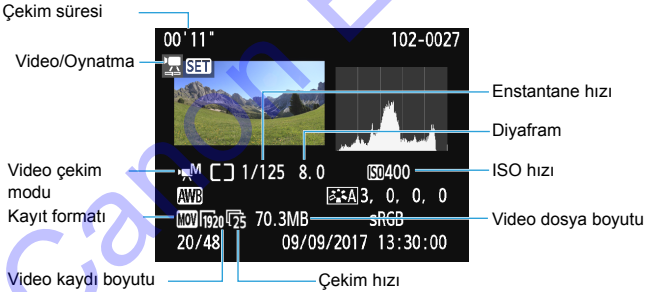

\* Manuel poz kullanılırsa, enstantane hızı, diyafram ve ISO hızı (manuel olarak ayarlandığında) görüntülenir.

\* Video enstantane sahneleri için <SET> simgesi görüntülenir.

## ● Vurgulama Uyarısı

Çekim bilgileri görüntülendiğinde, aşırı pozlu alanlar yanıp söner. Aşırı pozlanan, yanıp sönen alanlarda daha fazla görüntü ayrıntısı elde etmek için poz telafisini negatif bir değere getirin ve yeniden çekim yapın.

## ● Histogram

Parlaklık histogramı poz seviyesinin nasıl dağıldığını ve genel parlaklığı gösterir. RGB histogramı, renk doygunluğunun ve renk geçişlerinin kontrol edilmesi içindir. Ekran [  **2: Histogram ekranı** ] ile değiştirilebilir.

### [Parlaklık] Ekranı

Bu histogram, görüntünün parlaklık seviyesi dağılımını gösteren bir grafikdir. Yatay eksen, parlaklık seviyesini (sola doğru koyulaşır, sağa doğru parlaklaşır) gösterirken, dikey eksen her bir parlaklık seviyesinde kaç pikselin bulunduğunu belirtir. Sola doğru daha fazla piksel varsa resim karanlık demektir. Sağa doğru daha fazla piksel varsa resim parlak demektir. Solda çok fazla sayıda piksel varsa, gölgeli alanlardaki ayrıntılar kaybolur. Sağda çok fazla sayıda piksel varsa, vurgulanan alanlardaki ayrıntılar kaybolur. Bunun arasında bir renk geçişi sağlanacaktır. Görüntüyü ve parlaklık histogramını kontrol ederek, poz seviyesindeki eğilimi ve genel renk geçişi durumunu görebilirsiniz.

### Örnek Histogramlar



Koyu resim

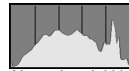

Normal parlaklık



Parlak resim

### [RGB] Ekranı

Bu histogram, görüntüdeki her birincil rengin (RGB veya kırmızı, yeşil ve mavi) dağılımını gösteren bir grafikdir. Yatay eksen, rengin parlaklık seviyesini (sola doğru koyulaşır, sağa doğru parlaklaşır) gösterirken, dikey eksen her bir rengin parlaklık seviyesinde kaç pikselin bulunduğunu belirtir. Sola doğru daha fazla piksel varsa resim karanlık ve renk daha az belirgin demektir. Sağa doğru daha fazla piksel varsa resim parlak ve renk belirgin demektir. Solda çok fazla sayıda piksel varsa, ilgili renk bilgisi eksik kalacak demektir. Sağda çok sayıda piksel varsa, renk geçişsiz ve aşırı doygun olacak demektir. Görüntünün RGB histogramını kontrol ederek, renk doygunluğunu, renk geçişi durumunu ve beyaz ayarı eğilimini görebilirsiniz.



# 9

## Görüntüleri Çekimden Sonra İşlemden Geçirme

Resim çekildikten sonra, bir Yaratıcı filtre uygulayabilir veya JPEG resmi yeniden boyutlandırabilirsiniz (piksel sayısını azaltabilir).



- Bu fotoğraf makinesi başka bir makineyle çekilmiş görüntüleri işlemde geçiremez.
- Bu bölümde anlatılan çekimden sonra işlemde geçirme, fotoğraf makinesi bir arayüz kablosuyla bilgisayara bağlı olduğunda gerçekleştirilemez.

# Yaratıcı Filtreleri Uygulama

Bir görüntüye şu Yaratıcı filtreleri uygulayabilir ve yeni bir resim olarak kaydedebilirsiniz: Grenli S/B, Yumuşak odak, Balık gözü efekti, Oyuncak kamera efekti ve Minyatür efekti.

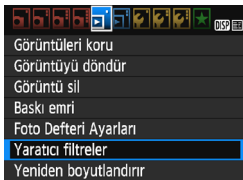

## 1 [Yaratıcı filtreler]'i seçin.

- [▶ 1] sekmesi altında, [Yaratıcı filtreler]'i seçin, sonra <SET> tuşuna basın.
- Bir resim görüntülenir.



## 2 Bir resim seçin.

- Filtre uygulamak istediğiniz resmi seçin.
- <Q> tuşuna basarak indeks ekranına geçebilir ve buradan bir resim seçebilirsiniz.

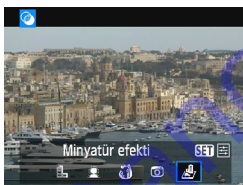

## 3 Bir filtre seçin.

- <SET> tuşuna basıldığında, Yaratıcı filtre tipi görüntülenir (s.236).
- <◀> <▶> tuşlarına basın ve bir filtre seçin, sonra <SET> tuşuna basın.
- Resim seçilen filtre efekti uygulanmış şekilde görüntülenir.

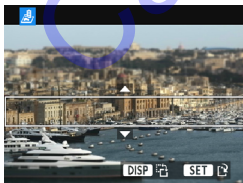

## 4 Filtre efektini ayarlayın.

- <◀> <▶> tuşlarına basın ve filtre efektini ayarlayın, sonra <SET> tuşuna basın.
- Minyatür efekti için <▲> <▼> tuşlarına basarak beyaz çerçeveyi netlik istediğiniz yere taşıyın, ardından <SET> tuşuna basın.



## 5 Resmi kaydedin.

- Resmi kaydetmek için **[Tamam]**'i seçin.
- Hedef klasörü ve görüntü dosya numarasını kontrol edin, sonra **[Tamam]**'i seçin.
- Başka bir resme filtre uygulaması yapmak için 2-5 arasındaki adımlar tekrarlayın.
- Menüye geri dönmek için **<MENU>** tuşuna basın.



- **RAW + L** veya **RAW** görüntüsü çekiminde, filtre efekti **RAW** görüntüye uygulanır ve resim bir JPEG resim olarak kaydedilir.
- Çekimin en/boy oranı **RAW** resmi için ayarlanır ve filtre efekti uygulaması yapılırsa, resim ayarlanan en/boy oranında kaydedilir.
- Toz Silme Verisi (s.200), balık gözü efekti uygulanarak kaydedilen çekime eklenmez.

## Yaratıcı Filtre Karakteristikleri

### • Grenli S/B

Grenli siyah ve beyaz fotoğraf oluşturur. Kontrast ayarı yaparak, siyah/beyaz efektini değiştirebilirsiniz.

### • Yumuşak odak

Resme yumuşak bir görünüm kazandırır. Bulanıklık ayarı yaparak yumuşaklık seviyesinin ayarlayabilirsiniz.

### • Balık gözü efekti

Balık gözü lensi efekti verir. Resimde silindirik bir bükülme görülür. Bu filtre efektinin seviyesine bağlı olarak, periferideki kırılan alan değişebilir. Ayrıca, bu filtre efekti resmin merkezini büyüteceği için, merkezdeki çözünürlük piksel sayısına bağlı olarak bozulabilir. Sonuç resmi kontrol ederken 4. adımda filtre efektini ayarlayın.

### • Oyuncak kamera efekti

Fotoğraf köşelerini karartır ve çekim sanki bir oyuncak kamerayla yapılmış gibi bir renk tonu uygular. Renk tonu ayarı yaparak renk dağılımını değiştirebilirsiniz.

### • Minyatür efekti

Üç boyutlu görüntü efekti yaratır. Görüntünün netleneceği alanı belirleyebilirsiniz. 234. sayfadaki 4. adımda <DISP> tuşuna basarsanız, beyaz çerçevenin dikey ve yatay yönünü değiştirebilirsiniz.

# JPEG Resimleri Yeniden Boyutlandırma

Piksel sayısını düşürmek ve yeni bir resim olarak kaydetmek için bir JPEG resmi yeniden boyutlandırabilirsiniz. Sadece JPEG L/M/S1/S2 resimlerle yeniden boyutlandırma yapılabilir. **JPEG S3 ve RAW görüntüler yeniden boyutlandırılmaz.**

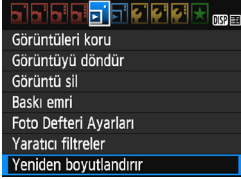

## 1 [Yeniden boyutlandır]'ı seçin.

- [▶1] sekmesi altında, [**Yeniden boyutlandır**]’ı seçin, sonra **SET** tuşuna basın.
- Bir resim görüntülenir.



## 2 Bir resim seçin.

- Resmi seçin ve yeniden boyutlandırın.
- <[Q]> tuşuna basarak indeks ekranına geçebilir ve buradan bir resim seçebilirsiniz.



## 3 İstedığınız görüntü boyutunu seçin.

- <[SET]> tuşuna basarak görüntü boyutlarını görüntüleyin.
- <[◀]> <[▶]> tuşlarına basın ve istediğiniz görüntü boyutunu seçin, sonra <[SET]> tuşuna basın.

## 4 Resmi kaydedin.

- Görüntüyü yeniden boyutlandırmak için [**Tamam**]’ı seçin.
- Hedef klasörü ve görüntü dosya numarasını kontrol edin, sonra [**Tamam**]’ı seçin.
- Başka bir resmi yeniden boyutlandırmak için 2 ila 4. adımları tekrarlayın.
- Menüye geri dönmek için <[MENU]> tuşuna basın.



## Orijinal Görüntü Boyutuna Göre Yeniden Boyutlandırma Seçenekleri

Orijinal Görüntü Boyutu	Mevcut Yeniden Boyutlandırma Ayarları			
	M	S1	S2	S3
L	<input type="radio"/>	<input type="radio"/>	<input type="radio"/>	<input type="radio"/>
M		<input type="radio"/>	<input type="radio"/>	<input checked="" type="radio"/>
S1			<input type="radio"/>	<input type="radio"/>
S2				<input type="radio"/>
S3				

### Görüntü Boyutları

Önceki sayfada 3. adımda verilen görüntü boyutlarının (örneğin, [\*\*\*M\*\*\*x\*\*\*\*]) en/boy oranı, 3:2'dir. En/boy oranlarına göre görüntü boyutları aşağıdaki tabloda gösterilmektedir.

Görüntü Kalitesi	En/boy Oranı ve Piksel Sayısı (Yakl.)			
	3:2	4:3	16:9	1:1
M	3456x2304 (8,0 megapiksel)	3072x2304 (7,0 megapiksel)	3456x1944 (6,7 megapiksel)	2304x2304 (5,3 megapiksel)
S1	2592x1728 (4,5 megapiksel)	2304x1728 (4,0 megapiksel)	2592x1456* (3,8 megapiksel)	1728x1728 (3,0 megapiksel)
S2	1920x1280 (2,5 megapiksel)	1696x1280* (2,2 megapiksel)	1920x1080 (2,1 megapiksel)	1280x1280 (1,6 megapiksel)
S3	720x480 (350.000 piksel)	640x480 (310.000 piksel)	720x400* (290.000 piksel)	480x480 (230.000 piksel)

- Yıldız ile işaretlenen boyutlara sahip görüntülerin gerçek en/boy oranı, belirtilen orandan farklı olacaktır.
- Yeniden boyutlandırma koşullarına bağlı olarak görüntü bir miktar kırılabilir.

# 10

## Resimleri Yazdırma

- **Baskı** (s.240)  
Fotoğraf makinesini doğrudan bir yazıcıya bağlayabilir ve karttan resim baskısı alabilirsiniz. Fotoğraf makinesi, bir direkt baskı standardı olan “PictBridge” ile uyumludur. Görüntüleri PictBridge (Kablosuz LAN) uyumlu bir yazıcıya göndermek ve yazdırmak için bir kablosuz LAN da kullanabilirsiniz. Ayrıntılar için Kablosuz İşlev Kullanım Kılavuzuna başvurun.
- **Dijital Baskı Emri Formatı (DPOF)** (s.249)  
DPOF (Dijital Baskı Emri Formatı), kartta kayıtlı görüntülerin görüntü seçimi, baskı miktarı vb. gibi baskı talimatlarına göre yazdırılmasını sağlar. Tek seferde topluca görüntü yazdırabileceğiniz gibi fotofinişe baskı emri de verebilirsiniz.
- **Foto Defteri için Görüntü Seçme** (s.253)  
Karttan foto defterine basılmak üzere resim seçebilirsiniz.

# Baskıya Hazırlık

Direkt baskı prosedürünün tamamı makinenin LCD monitörde ayar ekranlarına bakarken fotoğraf makinesiyle gerçekleştirilebilir.

## Fotoğraf Makinesinin Yazıcıya Bağlanması

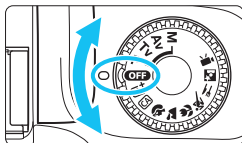

1 Fotoğraf makinesini kapatın.

2 Yazıcıyı ayarlayın.

- Ayrıntılar için, yazıcının kullanım kılavuzuna başvurun.

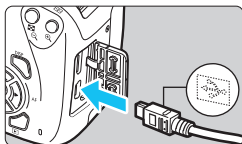

3 Fotoğraf makinesini yazıcıya bağlayın.

- Bir arabirim kablosuyla (ayrı satılır) bağlanın.
- Kablo fişinin <math>\left\langle \leftarrow \rightarrow \right\rangle</math> simgesi fotoğraf makinesi önüne bakacak şekilde kabloyu fotoğraf makinesinin dijital terminaline bağlayın.
- Yazıcıyı bağlamak için yazıcının kullanım kılavuzuna başvurun.

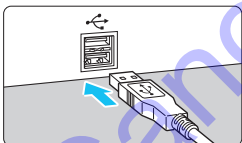

4 Yazıcıyı açın.

5 Fotoğraf makinesini açın.

- Bazı yazıcılarda bip sesi duyulabilir.

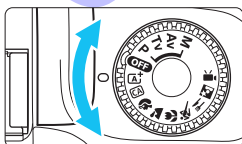





## 6 Görüntüyü oynatın.

- <▶> tuşuna basın.
- Resim görüntülenir ve sol üstte <📷> simgesiyle, fotoğraf makinesinin bir yazıcıya bağlı olduğunu gösterir.



- Yazıcıyı kullanmadan önce bir PictBridge bağlantı portu olduğundan emin olun.
- Videolar yazdırılmaz.
- Fotoğraf makinesi sadece CP Direct veya Bubble Jet Direct ile uyumlu yazıcılarla kullanılmaz.
- 5. adımda uzun bir bip sesi duyulursa, yazıcıyla ilgili bir sorun var demektir. Hata mesajıyla görüntülenen sorunu çözün (s.248).
- [📶: Wi-Fi] seçeneği [Açık] konumunda olursa, makine bir yazıcıya bağlanamaz. [Wi-Fi] seçeneğini [Kapalı] olarak ayarlayın, sonra bir arabirim kablosuyla fotoğraf makinesini yazıcıya yeniden bağlayın.



- Bu fotoğraf makinesiyle çekilmiş RAW görüntüleri de yazdırabilirsiniz.
- Kabloyu çıkarmadan önce fotoğraf makinesini ve yazıcıyı kapatın. Kabloyu fişinden tutarak (kablodan değil) çıkarın.
- Direkt baskı için tam şarjlı pil kullanın.

# Baskı

Ekran göstergesi ve ayar seçenekleri yazıcıya bağlı olarak değişebilir. Bazı ayarlar kullanılamayabilir. Ayrıntılar için, yazıcının kullanım kılavuzuna başvurun.

Yazıcı bağlı simgesi



## 1 Yazdırılacak resmi seçin.

- LCD monitörün sol üst köşesinde <img alt="Printer icon" data-bbox="455 235 485 265"/> simgesinin görüntülediğinden emin olun.
- <img alt="Left arrow" data-bbox="455 285 485 305"/> <img alt="Right arrow" data-bbox="515 285 545 305"/> tuşlarına basarak yazdırılacak resmi seçin.

## 2 <img alt="SET button" data-bbox="445 345 475 365"/> tuşuna basın.

- Baskı ayarı ekranı gösterilir.

### Baskı ayarı ekranı



Baskı efektlerini ayarlar (s.244).

Tarihi veya dosya numarası yazdırmayı açar/kapatır.

Baskı miktarını ayarlar.

Baskı alanını ayarlar (s.247).

Kağıt boyutunu, tipini ve sayfa düzenini ayarlar.

1. adımdaki ekrana geri döndürür.

Ayarladığınız kağıt boyutu, tipi ve sayfa düzeni görüntülenir.

\* Yazıcıya bağlı olmak üzere tarih ve dosya numarası baskısı ve kırpma gibi ayarları seçmek mümkün olmayabilir.



## 3 [Kağıt ayarları]'nı seçin.

- [Kağıt ayarları]'nı seçin, sonra <img alt="SET button" data-bbox="845 755 875 775"/> tuşuna basın.
- Kağıt ayarları ekranı gösterilir.

## Kağıt Boyutunu Ayarlama

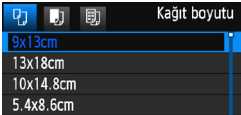

- Yazıcıda yüklü olan kağıt boyutunu seçin, sonra <SET> tuşuna basın.
- Kağıt tipi ekranı gösterilir.

## Kağıt Tipini Ayarlama

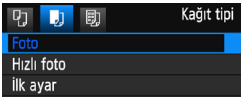

- Yazıcıda yüklü olan kağıt tipini seçin, sonra <SET> tuşuna basın.
- Sayfa düzeni ekranı gösterilir.

## Sayfa Düzenini Seçme

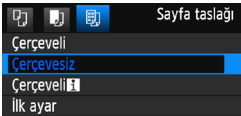

- Sayfa düzenini seçin, sonra <SET> tuşuna basın.
- Baskı ayarı ekranı yeniden gösterilir.

<b>Çerçevesiz</b>	Beyaz kenarlıklı baskı alınır.
<b>Çerçevesiz</b>	Kenarlık olmadan baskı alır. Yazıcınız kenarsız baskı alamıyorsa, baskı kenarlı olacaktır.
<b>Kenarlı [I]</b>	9x13 cm veya daha büyük baskılarda kenara çekim bilgileri*1 yazdırılır.
<b>xx üstü</b>	Tek sayfaya 2, 4, 8, 9, 16 veya 20 resim yazdırma seçeneği.
<b>20 üstü [I]</b> <b>35 üstü [II]</b>	A4 veya Mektup boyutlu kağıda*2 küçük resim olarak 20 ila 35 resim basılır. • Çekim bilgileri*1 [ <b>20 üstü [I]</b> ] ile basılır.
<b>Varsayılan</b>	Sayfa düzeni yazıcı modeline veya ayarlarına bağlı olarak değişir.

\*1: Exif verisinden fotoğraf makinesi adı, lens adı, çekim modu, enstantane hızı, diyafram, poz telafisi miktarı, ISO hızı, beyaz ayarı vb. yazdırılabilir.

\*2: "Dijital Baskı Emri Formatı (DPOF)" (s.249) ile baskı emri verdikten sonra, "Baskı Emirli Resimlerin Direkt Baskısı" (s.252) konusundaki talimatları uygulayarak baskı almanız önerilir.



Görüntünün en/boy oranı, baskı kağıdının en/boy oranından farklıysa, kenarsız bir baskı alındığında görüntü kırılır. Görüntü kırılınca, daha az sayıda piksel kullanılacağı için, baskı daha grenli görülebilir.

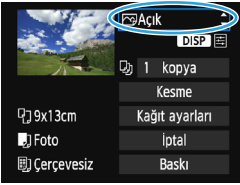

## 4 Yazdırma efektlerini belirler (görüntü optimizasyonu).

- Gerekliyse ayarlayın. Baskı efekti ayarı yapmanıza gerekmiyorsa, 5. adıma geçin.
- **Ekranda görüntülenen içerik yazıcıya bağlı olarak değişir.**
- Seçeneği belirleyin, sonra <SET> tuşuna basın.
- İstedığınız baskı efektini seçin, sonra <SET> tuşuna basın.
- <DISP> yanında parlak bir şekilde <DISP> simgesi görüntülenirse, baskı efekti ayarı da yapabilirsiniz (s.246).

Baskı Efekti	Tanım
Açık	Yazıcının standart renkleriyle yazdırır. Görüntünün Exif verisi kullanılarak otomatik düzeltme yapılır.
Kapalı	Otomatik düzeltme yapılmaz.
Canlı	Doğru renklerle yazdırılarak daha canlı mavi ve yeşiller elde edilir.
PA	Baskı öncesinde görüntü paraziti giderilir.
<b>B/W S/B</b>	Gerçek siyahlarla siyah/beyaz baskı alır.
<b>B/W Soğuk ton</b>	Mavimsi siyahlarla, soğuk siyah/beyaz baskı alır.
<b>B/W Sıcak ton</b>	Sarımsı siyahlarla, sıcak siyah/beyaz baskı alır.
Doğal	Gerçek renkler ve kontrastla baskı alır. Otomatik renk ayarı yapılmaz.
Doğal M	Baskı karakteristikleri "Doğal" ayarıyla aynıdır. Ancak, bu ayarla "Doğal" seçeneğinden daha fazla ince ayar yapılabilir.
Varsayılan	Baskı, yazıcıya bağlı olarak farklılaşır. Ayrıntılar için, yazıcının kullanım kılavuzuna başvurun.

\* Baskı efektlerini değiştirdiğiniz zaman, bu değişiklikler ekranda sol üstte görüntülenen resme yansıtılır. Yazdırılan resmin, size yaklaşık bir izlenim oluşturan ekrandaki resimden kısmen de olsa farklı olacağını unutmayın. Bu aynı zamanda 246. sayfadaki [Parlaklık] ve [Ayar seviyeleri] için de geçerlidir.

Genişletilmiş ISO hızı (H) çekilen bir resmin çekim bilgileri yazdırılırsa, doğru ISO hızı yazdırılmayabilir.



## 5 Tarih ve dosya numarası baskısını ayarlamayın.

- Gerekliyse ayarlayın.
- <Herikisi> seçimi yapın, sonra <SET> tuşuna basın.
- Baskı ayarlarını yapın, sonra <SET> tuşuna basın.



## 6 Kopya sayısını belirleyin.

- Gerekliyse ayarlayın.
- <1 kopya> seçimi yapın, sonra <SET> tuşuna basın.
- Kopya sayısını ayarlayın, sonra <SET> tuşuna basın.

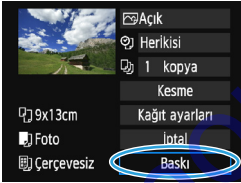

## 7 Yazdırmayı başlatın.

- [**Baskı**]'yı seçin, sonra <SET> tuşuna basın.



- Yazıcı efektleri ve diğer seçenekler için [**Varsayılan**] ayarı, yazıcının imalatçı tarafından atanan kendi varsayılan ayarlarıdır. [**Varsayılan**] ayarları öğrenmek için yazıcının kullanma kılavuzuna başvurun.
- Görüntü dosya boyutuna ve görüntü kaydı kalitesine bağlı olarak [**Baskı**] seçimi yaptıktan işlemin başlamasına kadar biraz zaman geçebilir.
- Görüntü eğikliği düzeltilmesi (s.247) uygulanırsa, resmi yazdırmak daha uzun sürebilir.
- Baskıyı durdurmak için [**Durdur**] görüntülenirken <SET> tuşuna basın, sonra [**Tamam**] seçin.
- [**Tüm kamera ayarlarını temizle**] (s. 192) seçeneği uygulanırsa, tüm ayarlar varsayılan değerlerine geri çevrilir.

## Baskı Efektlerini Ayarlama

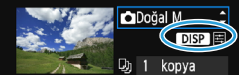

Baskı efekt	Doğal M
Parlaklık	[Slider]
Düzyen ayarla	Kapalı
Daha parlak	Kapalı
Kırm.göz düz.	Kapalı

244. sayfadaki 4. adımda baskı efektini seçtin. Baskı efektini ayarlamak için <DISP> yanında parlak bir şekilde <DISP> simgesi görüntülenirse, <DISP> tuşuna basabilirsiniz. Ayarlanabilecek veya görüntülenebilecek öğeler 4. adımda yapılan seçime bağlıdır.

### ● Parlaklık

Resmin parlaklığı ayarlanabilir.

### ● Ayar seviyeleri

[Manuel] seçimi yaparsanız, histogramın dağılımını değiştirebilir ve görüntü parlaklığı ile kontrastını ayarlayabilirsiniz.

Ayar seviyeleri ekranı görüntülenirken <DISP> tuşuna basarak <▶> konumunu değiştirin. <◀> <▶> tuşlarına basılarak gölge seviyesini (0-127) veya vurgulama seviyesini (128-255) istediğiniz gibi ayarlayın.

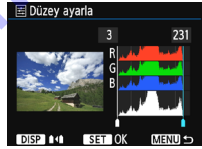

### ● Parlak

Konu yüzünde karama yapma olasılığı olan arka aydınlatmalı çekim koşullarında etkilidir. [Açık] ayarı yapıldığında, baskıda yüz daha parlak çıkar.

### ● Kırmızı göz düzeltme

Kırmızı gözlü konuya neden olan flaşlı çekimlerde etkilidir. [Açık] ayarı yapıldığında, baskıda kırmızı göz düzeltmesi yapılır.

- [Parlak] ve [Kırmızı göz düzelt.] efektleri ekranda gösterilmez.
- [Ayrıntılı ayar] seçildiğinde, [Kontrast], [Doygunluk], [Renk tonu] ve [Renk dengesi] ayarı yapabilirsiniz. [Renk dengesi] S çapraz tuşlarını kullanın. B, mavi; A, kehribar; M, macenta ve G, yeşildir. Görüntüleri renk dengesi, hareket yönündeki renge doğru ayarlanır.
- [Tümünü temizle] seçimi yaparsanız, tüm baskı efekti ayarları varsayılan değerlerine çevrilir.

## Görüntüyü Kırpma

Eğiklik düzeltisi



Fotoğrafı kırpabilir ve sanki resim yeniden oluşturulmuş gibi sadece kırılan kısmın büyük versiyonunu yazdırabilirsiniz.

**Baskı öncesi kırpma ayarı yapın.** Kırpma ayarı yapar ve ardından baskı ayarlarını değiştirirseniz, baskı öncesinde tekrar kırpma yapmanız mümkün olmayabilir.

**1** Yazıcı ayarı ekranında [Kırpma]'yı seçin.

**2** Kırpma çerçeve boyutunu, konumu ve en/boy oranını seçin.

- Kırpma çerçevesi içindeki fotoğraf alanı yazdırılır. Kırpma çerçevesinin en/boy oranı [Kağıt ayarları] ile değiştirilebilir.

### Kırpma Çerçevesi Boyutunu Değiştirme

Kırpma çerçevesinin boyutunu değiştirmek için <Q> veya <Q> tuşuna basın. Kırpma çerçevesi küçüldükçe, fotoğraf baskı için daha fazla büyütülebilir.

### Kırpma Çerçevesini Taşıma

<◆> tuşuna basarak çerçeveyi resim üzerinde dikey veya yatay yönde hareket ettirin. İstediğiniz fotoğraf alanını kuşatana kadar kırpma çerçevesini hareket ettirin.

### Kırpma Çerçevesini Döndürme

<DISP> tuşuna basarak kırpma çerçevesinin dikey ve yatay yönde değiştirin. Bu, yatay bir fotoğraftan dikey baskı almanızı sağlar.

### Resim Eğikliği Düzeltisi

<Eğiklik düzeltisi> kadranını çevirerek, resim eğikliği açısını 0,5 derecelik artışlarla ±10 derece aralığında ayarlayabilirsiniz. Resim eğikliği ayarlanırken ekrandaki <Eğiklik düzeltisi> simgesi mavi olur.

**3** Kırpmadan çıkmak için <SET> tuşuna basın.

- Baskı ayarı ekranı yeniden gösterilir.
- Baskı alanını, baskı ayarları ekranının sol üst kısmında kontrol edebilirsiniz.

- Yazıcınıza bağlı olarak, kırılan fotoğraf alanı sizin belirlediğiniz gibi yazdırılmayabilir.
- Kırma çerçevesi küçüldükçe, yazdırılan fotoğrafta grenlik görülme olasılığı artar.
- Resim kırılırken makinenin LCD monitörünü kontrol edin. Resme televizyon ekranından bakarsanız, kırma çerçevesi doğru bir şekilde görüntülenmeyebilir.



### Yazıcı Hatalarını Giderme

Bir yazıcı hatasını (örneğin, mürekkep yok, kağıt yok, vb.) giderdikten ve **[Devam]** seçimi yaptıktan sonra baskı işlemi devam etmiyorsa, baskıya devam etmek için yazıcı üzerindeki düğmeleri kullanın. Baskı işleminin devam ettirilmesiyle ilgili ayrıntılar için yazıcının kullanım kılavuzuna başvurun.

#### Hata Mesajları

Baskı sırasında bir sorun oluşursa, fotoğraf makinesinin LCD monitöründe bir hata mesajı görüntülenir. Baskıyı durdurmak için **<SET>** tuşuna basın. Sorunu çözdükten sonra, baskıyı devam ettirin. Bir baskı sorununun çözülmesiyle ilgili ayrıntılar için yazıcının kullanım kılavuzuna başvurun.

#### Kağıt Hatası

Kağıdın yazıcıya doğru şekilde yüklenip yüklenmediğini kontrol edin.

#### Mürekkep Hatası

Yazıcının mürekkep seviyesinin ve atık mürekkep tankını kontrol edin.

#### Donanım Hatası

Kağıt ve mürekkep sorunları dışında bir yazıcı problemi olup olmadığını kontrol edin.

#### Dosya Hatası

Seçilen resim PictBridge aracılığıyla yazdırılmıyor. Farklı bir fotoğraf makinesiyle çekilen fotoğraflar veya bilgisayarda düzenlenen fotoğraflar yazdırılmaz.



## Dijital Baskı Emri Formatı (DPOF)

Baskı tipini, tarih ve dosya numarası baskısını ayarlayabilirsiniz. Baskı ayarları, baskı emri almış tüm görüntülere uygulanır. (Her resim için ayrı ayrı ayarlanamaz.)

### Baskı Seçeneklerini Ayarlama



#### 1 [Baskı emri]'ni seçin.

- [▶1] sekmesi altında, [Baskı emri]'ni seçin, sonra <SET> tuşuna basın.



#### 2 [Ayarla]'yı seçin.

- [Ayarla]'yı seçin, sonra <SET> tuşuna basın.

#### 3 Seçeneği istediğiniz gibi ayarlayın.

- [Baskı tipi], [Tarih] ve [Dosya No.] ayarı yapın.
- Ayarlanacak seçeneği belirleyin, sonra <SET> tuşuna basın. İsteddiğiniz ayarı seçin, sonra <SET> tuşuna basın.

[Baskı tipi]



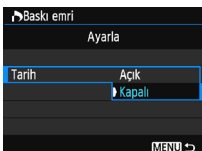

[Tarih]

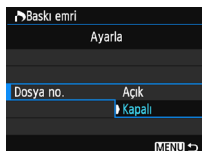

[Dosya No.]



Baskı tipi		Standart	Her sayfaya bir resim yazdırır.
		Dizin	Tek sayfaya birden fazla küçük resim yazdırılır.
		Her ikisi	Hem standart hem de indeks formatlarını yazdırır.
Tarih	Açık	[Açık] seçeneğinde kayıt tarihi yazdırılır.	
	Kapalı		
Dosya numarası	Açık	[Açık] seçeneğinde dosya numarası yazdırılır.	
	Kapalı		

## 4 Ayardan çıkın.

- <MENU> tuşuna basın.
- Baskı emri ekranı yeniden gösterilir.
- Sonra baskı emri için [Görüntü seç], [■'e göre] veya [Tüm görüntüler] seçimi yapın.

- RAW görüntüleri ve videoları baskı emri verilemez. RAW görüntüler PictBridge ile yazdırılabilir (s.240).
- [Tarih] ve [Dosya No.] seçenekleri [Açık] olarak ayarlanmış olsa bile, baskı tipi ayarlarına ve yazıcı modeline bağlı olarak tarih veya dosya numarası yazdırılamayabilir.
- [İndeks] baskılarda, hem [Tarih] hem de [Dosya No.] seçeneği aynı anda [Açık] olarak ayarlanmaz.
- Baskı alırken baskı emri özellikleri ayarlanmış bir kart kullanın. Karttan resimleri çıkarır ve yazdırmaya çalışırsanız belirlenen baskı emriyle baskı alamazsınız.
- Bazı DPOF uyumlu yazıcılar ve fotofinişer resimleri sizin belirlediğiniz gibi yazdıramayabilirler. Baskı öncesinde yazıcının kullanım kılavuzuna başvurun veya baskı emri verirken fotoğrafçınızla kontrol edin.
- Fotoğraf makinesine, baskı emri farklı bir makinede verilmiş bir kart takıp sonra baskı emri vermeye çalışmayın. Baskı emrinin üzerine yazılır. Ayrıca, resim tipine bağlı olarak baskı emri verilemeyebilir.

## Baskı Emri

### • Görüntüleri seçme

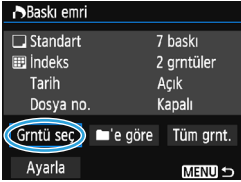

Miktar

Seçilen toplam resim



Onay İşareti

İndeks simgesi

### • [Klasör]'e göre

[**Klasördekilerin hepsini işaretle**]'yi seçin ve klasörü seçin. Klasördeki tüm resimlerin bir kopyasının alınması için baskı emri verilir. [**Klasördekilerin tümünü temizle**] seçimi yapar ve klasörü seçerseniz, bu klasörün baskı emri iptal edilir.

### • Tüm görüntüler

[**Karttakilerin hepsini işaretle**] seçimi yaparsanız, karttaki tüm resimlerin bir kopyasının alınması için baskı emri verilir. [**Karttakilerin hepsini sil**] seçimi yaparsanız, karttaki tüm resimler için verilen baskı emirleri iptal edilir.

Resimler birer birer seçer ve baskı emri verir.

Üç resim görüntülemek için <☑ Q> tuşuna basın. Tek tek görüntü izlemesine geri dönmek için <Q> tuşuna basın. <MENU> tuşuna basarak baskı emrini karta kaydedebilirsiniz.

### [Standart] [Her ikisi]

<▲> <▼> tuşlarına basarak, görüntülenen resimden kaç kopya basılacağını belirleyin.

### [İndeks]

<▲> <▼> tuşuna basarak kutuya <✓> işareti koyun. Resim indeks baskıya dahil edilir.



- RAW görüntüler ve videoların, [**■'e göre**] veya [**Tüm resimler**] ayarı yapıldığında baskı emrine dahil edilemeyeceğini unutmayın.
- Bir PictBridge uyumlu yazıcı kullanırken, bir baskı emrinde 400'den fazla resim belirleyemezsiniz. Bundan daha fazla sayıda emir verirsiniz, resimlerin hepsi yazdırılmaz.

# Baskı Emirli Resimlerin Direkt Baskısı

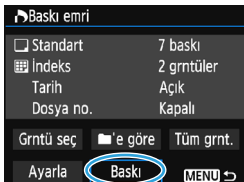

Bir PictBridge yazıcıyla, DPOF kullanarak çok kolay resim baskısı alabilirsiniz.

## 1 Baskıya hazırlanın.

- Bkz. s. 240.  
"Fotoğraf Makinesinin Yazıcıya Bağlanması" prosedürünü 5. adıma kadar uygulayın.

## 2 [ ] sekmesi altında [Baskı emri]'ni seçin.

## 3 [Baskı]'yı seçin.

- [Baskı] seçeneğinin görüntülenmesi için, fotoğraf makinesinin bir yazıcıya bağlanması ve baskı işlemine bir engel olmaması gerekir.

## 4 [Kağıt ayarları]'nı seçin (s.242).

- Gerekirse baskı efektlerini ayarlar(s.244).

## 5 [Tamam]'ı seçin.

- Baskı öncesinde kağıt boyutunu ayarlayın.
- Bazı yazıcılarda dosya numarası yazdırılmaz.
- [Kenarlıklı] seçimi yapılırsa, bazı yazıcılarda kenarlık üzerinde tarih baskısı yapabilir.

- [Seviyeleri Ayarla] altında [Manuel] seçimi yapılamaz.
- Baskıyı durdurur ve sonra kalan sayfaları yazdırmaya devam etmek istiyorsanız, [Devam] seçimi yapın. Aşağıdakilerden herhangi biri olursa, baskının devam etmeyeceğini unutmayın.
  - Baskıyı devam ettirmeden önce baskı emri almış görüntülerin baskı emrini değiştirdiniz veya baskı emri alan görüntüleri sildiniz.
  - İndeks ayarlandığında, baskıya devam etmeden önce kağıt ayarını değiştirirseniz.
  - Baskıyı durdurduğunuzda kartın kalan kapasitesi düşüktü.
- Baskı sırasında bir sorun oluşursa, bkz. s. 248.

## Foto Defteri için Görüntü Seçme

Foto defterine basılmak üzere en fazla 998 görüntü seçebilirsiniz. EOS Utility'yi (EOS yazılımı) kullanarak görüntü aktardığınızda, seçilen görüntüler özel bir klasöre kopyalanır. Bu işlev, foto defterlerinin çevrimiçi düzenlenmesi ve foto defterlerinin bir yazıcıda yazdırılması için kullanışlıdır.

### Her Seferinde Bir Resim Seçme

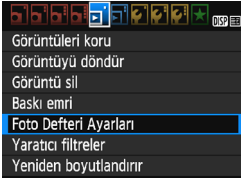

#### 1 [Foto Defteri Ayarı]'nı seçin.

- [ 1] sekmesi altında, [**Foto Defteri Ayarı**]'nı seçin, sonra <SET> tuşuna basın.

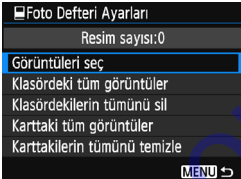

#### 2 [Görüntüleri seç]'i seçin.

- [**Görüntü seç**]'i seçin, sonra <SET> tuşuna basın.
- Bir resim görüntülenir.
- Üç resim görüntülemek için < <Q> tuşuna basın. Tek tek görüntü izlemesine geri dönmek için <Q> tuşuna basın.



#### 3 Belirlenecek resmi seçin.

- <◀> <▶> tuşlarına basın ve belirlenecek resmi seçin, sonra <▲> <▼> tuşuna basın.
- Diğer görüntüleri de seçmek için bu işlemi tekrarlayın. Belirlenebilecek resim sayısı ekranın sol üst kısmında görüntülenir.
- Görüntü korumasını iptal etmek için tekrar <▲> <▼> tuşuna basın.
- Menüye geri dönmek için <MENU> tuşuna basın.

## Klasördeki veya Karttaki Tüm Resimleri Belirleme

Bir klasördeki veya karttaki görüntülerin hepsini tek seferde belirleyebilirsiniz.

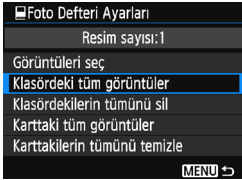

[▶ 1: Foto Defteri Ayarı], [Klasördeki tüm görüntüler] veya [Karttaki tüm görüntüler] olarak ayarlandığında, karttaki veya klasördeki tüm görüntüler seçilebilir.

Görüntü seçimini iptal etmek için [Klasördeki tümünü temizle] veya [Karttakilerin hepsini temizle] seçimi yapın.

- RAW görüntüler ve videolar seçilemez.
- Başka bir fotoğraf makinesinde foto defterine dahil edilmek üzere belirlenmiş resimleri bu fotoğraf makinesinde başka bir foto defterine yerleştirmek üzere seçmeyin. Foto defteri ayarlarının üzerine yazılır.

# 11

## Fotoğraf Makinesini Özelleştirme

Özel işlevlerle çekim tercihlerinize uygun hale getirmek üzere çeşitli fotoğraf makinesi işlevlerine ince ayar yaparak özelleştirebilirsiniz. Özel işlevler sadece Yaratıcı Alan modlarında ayarlanabilir ve kullanılabilir.

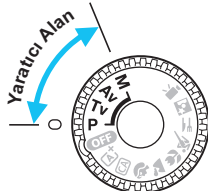

## MENU Özel İşlevler Ayarı ☆

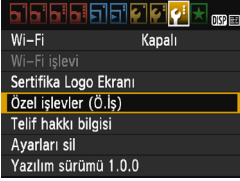

Özel İşlev numarası

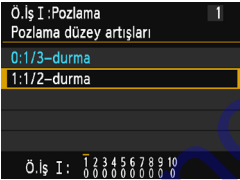
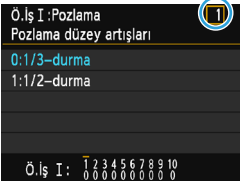

### 1 [Özel İşlevler (C.Fn)]'i seçin.

- [F3] sekmesi altında, [Özel İşlevler (C.Fn)]'i seçin, sonra <SET> tuşuna basın.

### 2 Özel İşlev numarasını seçin.

- <◀> <▶> tuşlarına basın ve Özel İşlev numarasını seçin, sonra <SET> tuşuna basın.

### 3 Ayarı istediğiniz gibi değiştirin.

- <▲> <▼> tuşuna basarak istediğiniz ayarı (numara) seçin, sonra <SET> tuşuna basın.
- Başka Özel İşlev ayarı yapmak için 2. ve 3. adımları tekrarlayın.
- Ekranın alt kısmında, ilgili işlev numaralarının altında geçerli Özel İşlev ayarları gösterilir.

### 4 Ayardan çıkın.

- <MENU> tuşuna basın.
- 1. adımın ekranı yeniden görüntülenir.

## Tüm Özel İşlevleri Temizleme

[F3: Ayarları sil] altında, [Tüm Özel İşlevleri Sil (C.Fn)]'yi seçerek tüm Özel İşlev ayarlarını silin (s.192).



## Özel İşlevler

### C.Fn I: Poz

1	Poz seviyesi artışları	s.258
2	ISO genişletme	
3	Av modunda flaş senkronizasyon hızı	s.259

<input type="radio"/>
<input type="radio"/>
<input checked="" type="radio"/>

### C.Fn II: Resim

4	Uzun poz parazit azaltma	s.260
5	Yüksek ISO hızı parazit azaltma	s.261
6	Vurgulu ton önceliği	

<input type="radio"/>
<input type="radio"/>
<input type="radio"/>

### C.Fn III: Otomatik odak/Sürücü

7	AF-yardımcı ışığının yanması	s.262
---	------------------------------	-------

<input type="radio"/> (AFQuick ile*)
--------------------------------------

\* LED ışığı donanımlı bir EX serisi Speedlite (ayrı satılır) kullanılırsa, AF □ veya AF ƒ modunda bile AF'ye yardımcı olmak için LED ışığı yanar.

### C.Fn IV: İşlem/Diğer

8	Deklanşör/AE kilit tuşu	s.263
9	SET tuşuna atama	s.264
10	Güç açıkken LCD ekranı	

<input type="radio"/>
<input type="radio"/> (3 Hariç)



- Video çekim sırasında Özel İşlevler ayarlanamaz. (Ayarlar zaten devre dışıdır.)
- Gölgeli Özel İşlevler, Canlı Görünüm (LV) çekiminde çalışmaz.

## MENU Özel İşlev Ayarları ☆

Özel işlevler işlev tipi baz alınarak dört grup halinde organize edilir:  
C.Fn I: Poz, C.Fn II: Resim, C.Fn III: Otomatik Odak/Sürücü, C.Fn IV: Operasyon/Diğerleri.

### C.Fn I: Poz

#### C.Fn-1 Poz seviyesi artışları

0: 1/3 durak

1: 1/2 durak

Enstantane hızı, diyafram, poz telafisi, AEB, flaş poz telafisi vb. 1/2 duraklı artışlarla ayarlanabilir. Poz kontrolüne 1/3 duraklı artıştan daha ince ayar yapmak istediğinizde kullanışlıdır.

 1 ayarlandığında, poz seviyesi vizörde ve LCD monitörde aşağıdaki gibi gösterilir.



#### C.Fn-2 ISO genişletme

0: Kapalı

1: Açık

ISO hızını ayarlarken "H" (ISO 12800 eşdeğeri) seçimi yapılabilir. [C.Fn-6: Vurgulu ton önceliği]'ni, [1: Açık]'a ayarlarsanız, "H" ayarlanamaz.

## C.Fn-3 Av Modunda Flaş Senkronizasyon Hızı

Flaşlı çekimde kullanmak üzere diyafram öncelikli AE <Av> modunda flaş senk hızı ayarı yapabilirsiniz.

### 0: Otomatik

Flaş senk hızı 1/200 sn. ile 30 sn. aralığında otomatik olarak ayarlanarak sahnenin parlaklık ayarına uygun hale getirilebilir. Bir harici Speedlite ile yüksek hızda eşitleme de yapılabilir.

### 1: 1/200-1/60 sn. otomatik

Düşük aydınlatmalı ortamlarda düşük bir enstantane hızı ayarı yapılmasını önler. Konu bulanıklığının ve fotoğraf makinesi sarsıntısının önlenmesinde etkilidir. Ancak, konu flaşla uygun şekilde pozlanmasına rağmen arka planda karama görülebilir.

### 2: 1/200 sn. (sabit)

Flaş senk hızı 1/200 sn.'de sabitlenir. Bu, konu bulanıklığını ve fotoğraf makinesi sarsıntısını [1: 1/200-1/60sn. Otomatik] ile olduğundan daha karanlık çıkar. Ancak, düşük aydınlatma altında, konunun arka plan aydınlatması [1: 1/200-1/60sn. Otomatik] ile olduğundan daha karanlık çıkar.



1 veya 2 ayarlandığında, harici Speedlite ile yüksek hızda eşitleme kullanılamaz.

## C.Fn II: Resim

### C.Fn-4 Uzun Poz Parazit Azaltma

#### 0: Kapalı

#### 1: Otomatik

1 sn veya daha uzun pozlarda, tipik uzun pozlama paraziti tespit edilirse, otomatik olarak parazit azaltma uygulanır. Birçok durumda [Otomatik] ayarı etkindir.

#### 2: Açık

1 sn. veya daha uzun tüm pozlara parazit azaltma uygulanır. [2: Açık] ayarı, [1: Otomatik] ayarıyla tespit edilemeyen parazitin azaltılmasında etkili olabilir.

- 1 ve 2 seçenekleriyle, resim çekildikten sonra, parazit azaltma için geçer süre pozlama kadar olabilir. Parazit azaltma işlemi tamamlanana kadar yeni bir resim çekemezsiniz.
- ISO 1600 veya daha yüksek hızlarda, 2 ayarında, 0 veya 1 ayarından daha belirgin parazitlenme görülebilir.
- 1 veya 2 seçeneğinde, Canlı Görünüm resmi görüntülenirken bir uzun poz çekilirse, parazit azaltma sırasında “BUSY” görüntülenir. Parazit azaltma işlemi tamamlanana kadar Canlı Görünüm resmi görüntülenmez. (Başka bir resim çekemezsiniz.)

## C.Fn-5 Yüksek ISO hızı parazit azaltma

Bu işlev görüntüdeki paraziti azaltır. Tüm ISO hızlarında parazit azaltma uygulansa bile, özellikle yüksek ISO hızında etkilidir. Düşük ISO hızlarında resmin karanlık kısımlarındaki (gölgeli yerler) parazit daha da azaltılır. Arayıcı parazit seviyesine uygun şekilde değiştirin.

**0: Standart**

**2: Güçlü**

**1: Düşük**

**3: Kapalı**

- 2 ayarında sürekli çekimde maksimum seri çekim sayısı ciddi oranda düşer. Ayrıca sürekli çekim hızı da düşer.
- Bir **RAW** veya **RAW + L** resmini fotoğraf makinesiyle oynatırsanız veya direkt baskı almaya çalışırsanız, yüksek ISO hızı parazit azaltmanın etkisi daha az görülebilir. Parazit azaltma efektini veya paraziti azaltılmış resimleri Digital Photo Professional (EOS yazılımı, s.310) ile kontrole edin.
- Bir akıllı telefona RAW görüntü gönderirseniz, akıllı telefonda görüntüler üzerinde yüksek ISO hızı parazit azaltma efekti daha az olabilir. Bu nedenle RAW görüntü çektiğiniz zaman, görüntü kaydı kalitesini **RAW + L** olarak ayarlamamız önerilir.

## C.Fn-6 Vurgulu ton önceliği

**0: Kapalı**

**1: Açık**

Vurgulardaki ayrıntıları geliştirir. Dinamik aralık standart %18'lik griden parlak vurgulamalara genişletilir. Griler ile vurgulamalar arasındaki renk geçişi pürüzsüzleşir.

- 1. ayar seçeneğinde, Otomatik Işık İyileştirici (s.121) otomatik olarak **[Kapalı]** olarak ayarlanır ve ayar değiştirilemez.
- 1. ayar seçeneğinde, 0 seçeneğine kıyasla, daha fazla parazitlenme (genli görüntü, bantlanma vb.) görülebilir.



1 ayarıyla, ISO ayar aralığı ISO 200 - ISO 6400 olur.

Ayrıca, vurgulama tonu önceliği etkinleştirildiğinde vizörde ve LCD monitörde **<D+>** simgesi görüntülenir.

## C.Fn III: Otomatik odak/Sürücü

### C.Fn-7 AF-yardımcı ışığının yanması

Dahili flaşın AF yardımcı ışığını veya EOS uyumlu harici Speedlite'in AF yardımcı lambasını etkinleştirir veya devre dışı bırakır.

#### 0: Açık

Gerektiğinde AF yardımcı ışığı yanar.

#### 1: Kapalı

AF yardımcı ışığı yanmaz. Bu, AF yardımcı ışığının diğer kişileri rahatsız etmesini önler.

#### 2: Sadece harici flaş etkin

Bir harici Speedlite takılırsa, gerektiği zaman AF yardımcı ışığı yanar. Fotoğraf makinesinin dahili flaşından AF yardımcı ışığı yanmaz.

#### 3: Sadece IR AF yardımcı ışığı

Harici Speedlite takıldığında, sadece kızıl ötesi AF yardımcı ışığı yanar. Bu, kesintili seri flaş kullanan (dahili flaştan olduğu gibi) bir Speedlite'in AF yardımcı ışığı yaymasını önler.

LED ışığı donanımlı bir EX serisi bir Speedlite kullanıldığında AF'ye yardımcı olması için LED ışığı otomatik olarak yanar.

 Harici Speedlite'in [AF yardımcı ışığı patlaması] Özel İşlevi [Kapalı] olarak ayarlanırsa, fotoğraf makinesinin C.Fn-7 seçeneği 0, 2 veya 3 olarak ayarlanırsa bile Speedlite'tan AF yardımcı ışığı yayılmaz.

## C.Fn IV: İşlem/Diğer

### C.Fn-8 Deklanşör/AE kilit tuşu

#### 0: AF/AE kilidi

#### 1: AE kilidi/AF

Bu, odaklanma ve ölçümü ayrı ayrı yapmak istediğinizde kullanışlıdır. Otomatik olarak odaklanmak için <✱> tuşuna basın ve AE kilidini uygulamak için deklanşör tuşuna yarım basın.

#### 2: AF/AF kilidi, AE kilidi yok

AI Servo AF sırasında <✱> tuşuna basarak AF işlemini kısa süreli olarak duraklatabilirsiniz. Bu, AF'nin makine ile konu arasına giren bir engel tarafından kaydırılma olasılığını önler. Poz ayarı resim çekilirken yapılır.

#### 3: AE/AF, AE kilidi yok

Bu, hareketini sık sık durduran sonra yine harekete geçen konuların çekiminde kullanışlıdır. AI Servo AF sırasında <✱> tuşuna basarak AI Servo AF işlemini başlatıp duraklatabilirsiniz. Poz ayarı resim çekilirken yapılır. Bu nedenle, fotoğraf makinesini ayarlayarak, en uygun odaklanma ve pozun elde edilmesini sağlayabilir ve en doğru anı bekleyebilirsiniz.



#### Canlı Görünüm çekimi sırasında

- 1 veya 3 ayarında Tek Çekim AF için <✱> tuşuna basın.
- 0 veya 2 ayarında, Tek Çekim AF için deklanşör tuşuna yarım basın.

## C.Fn-9 SET tuşuna ata

Sıkça kullanılan bir işlevi <SET> seçeneğine atayabilirsiniz. Makine çekim hazır olduğunda <SET> tuşuna basarak ilgili işlev ayarı ekranını görüntüleyebilirsiniz.

### 0: Normal (kapalı)

### 1: Görüntü kalitesi

Görüntü kalitesi ayarı ekranı gösterilir. İsteddiğiniz görüntü kaydı kalitesini seçin, sonra <SET> tuşuna basın.

### 2: Flaş poz telafisi

Flaş poz telafisi ayar ekranı görüntülenir. Ayar miktarını belirleyin, sonra <SET> tuşuna basın.

### 3: LCD monitör Açık/Kapalı

LCD monitörü kapatabilirsiniz.

### 4: Alan derinliği önizleme

Lens, ayarlanan diyaframda durur ve vizörde veya Canlı Görünüm çekiminde alan derinliğini (kabul edilebilir aralık) görebilirsiniz.

## C.Fn-10Güç açıkken LCD görüntüleme

### 0: Ekran açık

Cihaz gücünü açtığınızda, çekim işlevi ayarları görüntülenir (s.54).

### 1: Önceki ekran durumu

<DISP> tuşuna basılmış ve LCD monitör kapalıyken fotoğraf makinesi kapatılmışsa, fotoğraf makinesi yeniden açıldığında çekim işlevi ayarları görüntülenir. Bu, pil gücünden tasarruf sağlar. Menü işlemleri ve görüntü oynatma her zamanki gibi yapılabilir. <DISP> tuşuna basarak çekim ayarlarını görüntülemiş ve sonra fotoğraf makinesini kapatmışsanız, fotoğraf makinesi yeniden açıldığında çekim ayarları görüntülenir.



## MENU Menüm Kaydı ☆

Menüm sekmesi altında, ayarlarını sık sık değiştirdiğiniz yaklaşık altı menü seçeneğinin ve Özel İşlevin kaydını yapabilirsiniz.



### 1 [Menüm ayarları]'nı seçin.

- [★] sekmesi altında, [Menüm ayarları]'nı seçin, sonra [SET] tuşuna basın.

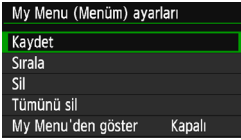

### 2 [Menüme Kaydet]'i seçin.

- [Menüme Kaydet]'i seçin, sonra <[SET]> tuşuna basın.



### 3 İsteddiğiniz öğeleri kaydedin.

- Öğeyi belirleyin, sonra <[SET]> tuşuna basın.
- Onay iletişimi diyalogunda [Tamam]'ı seçin ve <[SET]> tuşuna basarak öğeyi kaydedin.
- En fazla altı öge kaydı yapabilirsiniz.
- 2. adımdaki ekrana geri dönmek için <[MENU]> tuşuna basın.

## Menüm Ayarları

### • Sırala

Menüm içinde kayıtlı öğelerin sırasını değiştirebilirsiniz. [Sırala]'yı seçin ve sırasını değiştirmek istediğiniz öğeyi seçin. Sonra <[SET]> tuşuna basın. [◆] görüntülenirken <▲> <▼> tuşlarına basarak düzeni değiştirin, sonra <[SET]> tuşuna basın.

### • Öğeyi/öğeleri Sil ve tüm öğeleri Sil

Kayıtlı bir öğeyi silebilirsiniz. [Öge/öğeleri sil] her seferinde bir öğe siler ve [Tüm öğeleri sil] kayıtlı tüm öğeleri siler.

### • Menüden Görüntüleyin

[Açık] ayarlandığında, menü ekranı görüntülenirken önce [★] sekmesi görüntülenir.



Canon Eurasia

# 12

## Başvuru

Bu bölümde fotoğraf makinesinin özellikleri, sistem aksesuarlar vb. hakkında başvuru bilgileri yer almaktadır.



### Sertifika Logosu

[**3**] sekmesi altında [**Sertifika Logosu Ekranı**] seçimi yapar ve <SET> tuşuna basarsanız, fotoğraf makinesinin sertifikalaması ile ilgili bazı logolar görüntülenir. Diğer sertifika logoları bu Kullanım Kılavuzu içinde ve makine kutusunda bulunabilir.

# Harici Speedlite Flaşlar



## EOS uyumlu, EX serisi Speedlite Flaşlar

### Kolay temel işlem; dahili flaş kullanmak gibi.

Fotoğraf makinesine EX serisi bir Speedlite (ayrı satılır) takıldığında, otomatik flaş kontrolünün neredeyse tamamı fotoğraf makinesi ile yapılabilir. Diğer bir deyişle bu flaş, dahili flaş yerine makineye haricen takılan yüksek çıkışlı bir flaş gibidir.

**Ayrıntılı talimatlar için EX serisi Speedlite'in kullanma kılavuzuna bakın.** Bu makine A Tipi bir fotoğraf makinesidir.

- EX serisi dışındaki Canon Speedlite flaşlar patlamaz.
- Fotoğraf makinesi, farklı bir markanın flaş ünitesiyle veya flaş aksesuarıyla kullanılırsa, makine düzgün çalışmayacağı gibi arızalanma da oluşabilir.
- Speedlite ile ÇOKLU flaş ayarı yapılmış olsa bile flaş sadece bir kez patlar.
- Harici Speedlite kullanılırken, dahili flaşı geri çektikten sonra takın.

- Flaş işlevi ayarlarıyla uyumlu olmayan (s.197), EX serisi bir Speedlite ile **[Harici Flaş işlevi ayarı]** için sadece **[Flaş poz telafisi]** ve **[E-TTL II ölçüm.]** ayarı yapılabilir. (Bazı EX serisi Speedlite'lar ile **[Deklanşör senk.]** ayarı da yapılabilir.)
- Flaş poz telafisi harici Speedlite ile ayarlanırsa, fotoğraf makinesinin LCD monitöründe görüntülenen flaş poz telafisi simgesi artık  değil  olarak görüntülenir.
- Harici Speedlite'in Özel İşlevi, flaş ölçüm modu TTL flaş otomatik flaş olarak ayarlanmışsa, flaş patlamaz.

## Eye-Fi Kartları Kullanma

Piyasadan temin edebileceğiniz bir Eye-Fi karta, çekmiş olduğunuz görüntüleri otomatik olarak bilgisayara aktarabilir veya bunları kablosuz LAN üzerinden çevrimiçi hizmetlere yükleyebilirsiniz.

Görüntü aktarımı, Eye-Fi kartın bir özelliğidir. Eye-Fi kartı kurulması ve kullanılmasıyla ilgili veya görüntü aktarımı sorunlarının giderilmesiyle ilgili bilgiler için Eye-Fi kartın kullanma kılavuzuna başvurun veya kart üreticisiyle bağlantıya geçin.

**⚠ Bu fotoğraf makinesinin Eye-Fi kart işlevlerini (kablosuz aktarım dahil) destekleme garantisi yoktur. Eye-Fi kartla ilgili bir sorun yaşandığında, lütfen kart üreticisine danışın. Ayrıca, birçok ülke veya bölgede, Eye-Fi kart kullanımının onaya bağlı olduğunu unutmayın. Onay alınmadan kart kullanımına izin verilmez. Kart kullanımının bulunduğunuz alanda onaylanıp onaylanmadığından emin değilseniz, lütfen kart üreticisine danışın.**

### 1 Bir Eye-Fi kart takın (s.36).

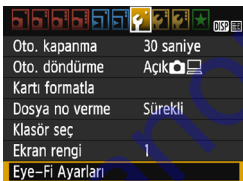

### 2 [Eye-Fi ayarları]'nı seçin.

- [Y1] sekmesi altında, [Eye-Fi ayarları]'nı seçin, sonra <SET> tuşuna basın.
- Bu menü yalnızca fotoğraf makinesine bir Eye-Fi kart takıldığında görüntülenir.



### 3 Eye-Fi aktarımını açın.

- [Eye-Fi aktarımı]'nı seçin, sonra <SET> tuşuna basın.
- [Açık]'ı seçin, sonra <SET> tuşuna basın.
- [Kapalı] seçimi yaparsanız, Eye-Fi kart takılmış olsa bile otomatik aktarım gerçekleşmez (aktarım durumu simgesi ).



### 4 Bağlantı bilgilerini görüntüleyin.

- [Bağlantı bilgisi]'ni seçin, sonra <SET> tuşuna basın.

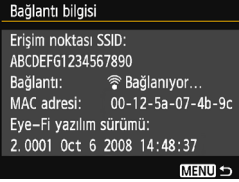

## 5 [Erişim noktası SSID:] kontrolü yapın.

- [Erişim noktası SSID:] için bir erişim noktası görüntülenip görüntülenmediğini kontrol edin.
- Ayrıca Eye-Fi kartın MAC adresini ve aygıt yazılımı sürümünü kontrol edin.
- <MENU> tuşuna üç kez basarak menüden çıkış yapın.



## 6 Resmi çekin.

- Resim aktarılır ve < > simgesi gri renkten (bağlı değil) aşağıdaki simgelerden biriyle değişir.
  - Aktarılmış görüntüler için çekim bilgileri ekranında görüntülenir (s.230).
- : Erişim noktalı bağlantı yok.
- : Erişim noktasına bağlanıyor.
- : Erişim noktasına bağlantı kuruldu.
- : Erişim noktasına görüntü aktarımı

Aktarım durumu simgesi

- (Gri) **Bağlı değil**
  - (Yanıp söner) **Bağlanıyor...**
  - (Yanar) **Bağlı**
  - (□) **Aktarılıyor...**
- devam ediyor.



### Eye-Fi Kartların Kullanılması ile İlgili Önlemler

- [📶3: Wi-Fi] ayarı [Açık] olarak ayarlandığında Eye-Fi kartıyla görüntü aktarımı yapılamaz.
- “📶1” simgesinin görüntülenmesi kart bilgilerinin alınmasında bir sorun yaşandığını gösterir. Fotoğraf makinesini kapatın ve yeniden açın.
- [📶1: Eye-Fi aktarımı], [Kapalı] olarak ayarlansa bile sinyali vermeye devam edebilir. Kablosuz aktarımların yasaklandığı hastaneler, hava alanları ve diğer mekanlarda, Eye-Fi kartı fotoğraf makinesinden çıkarın.
- Görüntü aktarımı gerçekleşmezse, Eye-Fi kartın ve bilgisayarın ayarlarını kontrol edin. Ayrıntılar için, kartın kullanım kılavuzuna başvurun.
- Kablosuz LAN bağlantı durumuna bağlı olarak görüntü aktarımı uzun sürebilir veya kesintiye uğrayabilir.
- Eye-Fi kart aktarım sırasında ısınabilir.
- Pil gücü daha hızlı tükenebilir.
- Görüntü aktarımı sırasında güç kapatılmaz.
- Eye-Fi dışında bir LAN kartı takarsanız, [📶1: Eye-Fi ayarları] görüntülenmiyor. Ayrıca aktarım durumu simgesi <📶> görünmez.

# Çekim Modlarına Göre Kullanılabilir İşlevler Tablosu

● : Otomatik ayarlanır ○ : Kullanıcı seçebilir □ : Seçilemez/Kapalı

Mod Kadranı		Temel Alan							Yaratıcı Alan				🔊	
		A+	CA	🌀	📷	👤	🔍	🔧	📷	P	Tv	Av		M
Tüm görüntü kalitesi ayarları seçilebilir		○	○	○	○	○	○	○	○	○	○	○	○	
ISO hızı	Otomatik ayarlanır/ Otomatik ISO	●	●	●	●	●	●	●	○	○	○	○	○	
	Manuel ayarlanır								○	○	○	○	○	*1
	Otomatik için								○	○	○	○	○	
Resim Stili	Otomatik ayarlanır/ Otomatik ISO	●	●	●	●	●	●	●	○	○	○	○	○	
	Manuel seçim								○	○	○	○	○	
Ortam seçerek çekim yapın			○	○	○	○	○	○						
Işık/sahne odaklı çekimler				○	○	○	○							
Fonu bulanıklaştırma/netleştirme			○											
Renk tonu								○						
Beyaz ayarı	yapılabilir	AWB	AWB	AWB	AWB	AWB	AWB	AWB	○	○	○	○	○	
	Önayar								○	○	○	○	○	
	Özel								○	○	○	○	○	
	Düzeltilme/ Braketleme								○	○	○	○		
Otomatik ışık iyileştirici		●	●	●	●	●	●	●	○	○	○	○	○	
Periferik aydınlatma düzeltmesi		○	○	○	○	○	○	○	○	○	○	○	○	
Uzun poz parazit azaltma									○	○	○	○		
Yüksek ISO hızı parazit azaltma		●	●	●	●	●	●	●	○	○	○	○		
Vurgulu ton önceliği									○	○	○	○		
Renk alanı	sRGB	●	●	●	●	●	●	●	○	○	○	○	●	
	Adobe RGB								○	○	○	○		
AF işlemi (Vizörlü çekim)	vb. ile ilgili ayarlar			●	●	●		●	○	○	○	○		
	AI Servo AF						●		○	○	○	○		
	AI Focus AF	●	●						○	○	○	○		
AF işlemi (Canlı Görünüm çekimi)	vb. ile ilgili ayarlar	●	●	●	●	●	●	●	●	●	●	●	●	
AF yöntemi (Canlı Görünüm)	AF □	○	○	○	○	○	○	○	○	○	○	○	○	
	AF ◡	○	○	○	○	○	○	○	○	○	○	○	○	
	AF Quick	○	○	○	○	○	○	○	○	○	○	○	○	*2

\*1: Sadece manuel pozlar için ayarlanabilir.

\*2: Video çekimi sırasında kullanılırsa, <AF □> ile değişir.



Mod Kadranı		Temel Alan								Yaratıcı Alan				AFQuick
		CA+	CA	AF	AF	AF	AF	AF	AF	P	Tv	Av	M	
AF	AF nokta seçimi									○	○	○	○	AFQuick
	AF yardımcı ışığı <sup>*6</sup>	●	●	●	*3	●	*4	●	●	○	○	○	○	*4
Ölçüm modu	Değerlendirmeli ölçüm	●	●	●	●	●	●	●	○	○	○	○		
	Ölçüm modu seçimi								○	○	○	○		
Poz	Program değişimi								○					
	Poz telafisi								○	○	○		○*5	
	AEB								○	○	○			
	AE kilidi								○	○	○		○*5	
	Alan derinliği önizleme									○ (C.Fn-9-4)				
Sürücü/otomatik zamanlayıcı	Tek tek çekim	○	○		○	○		○	○	○	○	○		
	Sürekli çekim		○	○		○			○	○	○	○		
	⌚ (10 sn.)	○	○	○	○	○	○	○	○	○	○	○		
	⌚ <sub>2</sub> (2 sn.)								○	○	○	○		
	⌚ <sub>c</sub> (Sürekli)	○	○	○	○	○	○	○	○	○	○	○		
Dahili flaş <sup>*6</sup>	Otomatik patlama	●	○	●		●			●					
	Flaş açık (Flaş her zaman patlar)		○					○		○	○	○		
	Flaş kapalı		○		●		●	○		○	○	○	●	
	FE kilidi									○	○	○		
	Flaş poz telafisi									○	○	○		
Harici flaş	İşlev ayarları									○	○	○		
	Özel İşlev ayarları									○	○	○		
Canlı Görünüm çekimi		○	○	○	○	○	○	○	○	○	○	○		
En/boy oranı <sup>*7</sup>										○	○	○		
Hızlı Kontrol		○	○	○	○	○	○	○	○	○	○	○	○	
Özellik kılavuzu		○	○	○	○	○	○	○	○	○	○	○	○	

\*3: Bir harici Speedlite kullanılırsa, gerektiği zaman AF yardımcı ışığı yanar.

\*4: Canlı Görünüm/video çekimi sırasında AF yöntemi <AFQuick> olarak ayarlanırsa, harici Speedlite gerektiğinde AF yardımcı ışığı yayar.

\*5: Sadece otomatik pozlarda ayarlanabilir.

\*6: Dahili flaş geri çekilmişse patlamaz. Ayrıca AF yardımcı ışığı da yanmaz.

\*7: Sadece Canlı Görünüm çekimi sırasında ayarlanır.



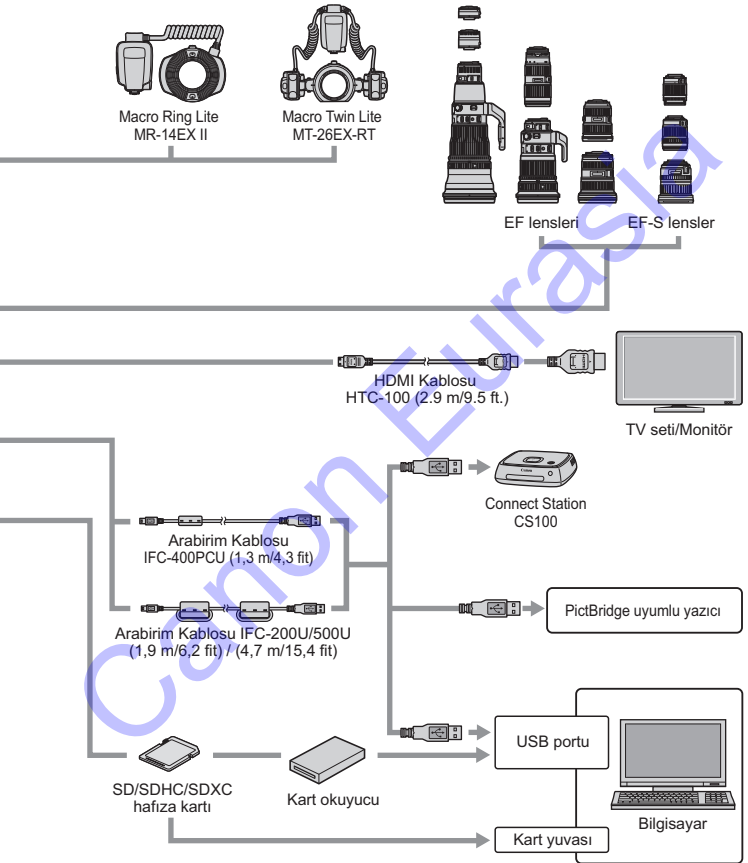

- \* GPS Alıcı GP-E2 (ayrı satılır) kullanılamaz.
- \* Tüm kablo uzunlukları yaklaşık değerlerdir.

## MENU Menü Ayarları

### Vizörlü Çekim ve Canlı Görünüm Çekimi

#### 📷 Çekim 1 (Kırmızı)

Sayfa

Görüntü kalitesi	📷 L / 📷 L / 📷 M / 📷 M / 📷 S1 / 📷 S1 / S2 / S3 / RAW + 📷 L / RAW	86
Bip sesi	Aç / Kapat	182
Kartsız çekim	Aç / Kapat	182
Görüntü inceleme	Kapalı / 2 sn. / 4 sn. / 8 sn. / Tut	182
Periferik aydınlatma düzeltilmesi	Aç / Kapat	122
Flaş kontrolü	Flaş patlatma / Dahili flaş işlevi ayarı / Harici flaş işlevi ayarı / Harici flaş C.Fn ayarı / Harici flaş C.Fn ayarını temizleme	196

#### 📷 Çekim 2 (Kırmızı)

Poz telafisi/AEB	1/3 duraklı veya 1/2 duraklı artışlar, ±5 durak (AEB: ±2 durak)	114 116
Otomatik Işık İyileştirici	Kapat / Düşük / Standart / Yüksek	121
Ölçüm modu	Değerlendirmeli ölçüm / Kısmi ölçüm / Merkez ağırlık ortalamalı ölçüm	113
Özel Beyaz Ayarı	Beyaz ayarı için manuel ayar	131
Beyaz ayar değişimi/braketleme	BA düzeltisi: Beyaz ayarı düzeltisi BKT ayarı: Beyaz ayarı braketleme	133 134
Renk alanı	sRGB / Adobe RGB	135
Resim Stili	📷 Otomatik / 📷 Standart / 📷 Portre / 📷 Manzara / 📷 Nötr / 📷 Aslı Gibi / 📷 Tek Renkli / 📷 Kullanıcı Tanımlı 1-3	93 124 127

☐ Paylaşımlı menü seçenekleri, Temel Alan modlarında görüntülenmez.

**📷 Çekim 3 (Kırmızı)**

Sayfa

<b>Toz Silme Verisi</b>	Toz partiküllerinin silinmesi için veri toplar	200
<b>ISO Otomatik</b>	Maks.:400 / Maks.:800 / Maks.:1600 / Maks.:3200 / Maks.:6400	92

**📷 Çekim 4\* (Kırmızı)**

<b>Canlı Görünüm çekimi</b>	Aç / Kapat	139
<b>AF yöntemi</b>	FlexiZone - Tekil / 📷 Canlı mod / Hızlı mod	146
<b>Izgara gösterimi</b>	Kapalı / Kılavuz 1 📷 / Kılavuz 2 📷	143
<b>En/boy oranı</b>	3:2 / 4:3 / 16:9 / 1:1	144
<b>Ölçüm zamanlayıcı</b>	4 sn. / 8 sn. / 16 sn. / 30 sn. / 1 dk. / 10 dk. / 30 dk.	145

\* Temel Alan modlarında bu menü seçenekleri [📷 2] altında görüntülenir.

**▶ Oynatma 1 (Mavi)**



<b>Resimleri korumaya al</b>	Resimleri korumaya al	226
<b>Resmi döndür</b>	Resimleri döndür	209
<b>Görüntüleri sil</b>	Görüntüleri sil	228
<b>Baskı emri</b>	Yazdırılacak resimleri belirle (DPOF)	249
<b>Foto Defteri Ayarı</b>	Foto defteri için görüntü seçme	253
<b>Yaratıcı filtreler</b>	Grenli S/B / Yumuşak odak / Balık gözü efekti / Oyuncak kamera efekti / Minyatür efekti	234
<b>Yeniden Boyutlandır</b>	JPEG görüntü çözünürlüğünü azalt	237

## ▶ Oynatma 2 (Mavi)

Sayfa

<b>Histogram ekranı</b>	Parlaklık / RGB	232
 ile resim atla	1 görüntü / 10 görüntü / 100 görüntü / Tarih / Klasör / Videolar / Fotoğraflar / Derecelendirme	207
<b>Slayt gösterisi</b>	Oynatma açıklaması / Görüntüleme süresi / Tekrarla / Geçiş efekti / Fon müziği	220
<b>Derecelendirme</b>	[KAPALI] / [•] / [••] / [•••] / [••••] / [•••••]	210

## ⚙️ Ayar 1 (Sarı)

<b>Otomatik kapanma</b>	30 sn. / 1 dk. / 2 dk. / 4 dk. / 8 dk. / 15 dk. / Kapalı	183
<b>Otomatik döndürme</b>	Açık   / Açık  / Kapalı	190
<b>Kartı formatla</b>	Kartı başlat ve içindeki verileri sil	52
<b>Dosya numarası verme</b>	Sürekli / Otomatik sıfırlama / Manuel sıfırlama	186
<b>Klasör seçimi</b>	Bir klasör oluştur ve seç	184
<b>Ekran rengi</b>	Çekim ayarları ekranı rengini seçin	195
<b>Eye-Fi ayarları</b>	Piyasadan temin edilen bir Eye-Fi kart takıldığında görüntülenir	269

## ⚙️ Ayar 2 (Sarı)

<b>LCD parlaklığı</b>	Parlaklığı ayarlayın (yedi seviye)	183
<b>LCD açma/kapama tuşu</b>	Deklanşör tuşu / Deklanşör/DISP / Açık kalır	195
<b>Tarih/Saat/Saat Dilimi</b>	Tarih (yıl, ay, gün) / Saat (saat, dk., sn.) / Gün ışığından tasarruf ayarı / Saat dilimi	41
<b>Dil</b> 	Arayüz dilini seçin	43
<b>Manuel temizle</b>	Görüntü sensörünü manuel temizleyin	202
<b>Özellik kılavuzu</b>	Aç / Kapat	55

### ⚙️ Ayar 3 (Sarı)

Sayfa

Wi-Fi	Kapat / Aç	
Wi-Fi işlevi	Fotoğraf makineleri arasında görüntü aktarın / Akıllı telefona bağlanın / Wi-Fi yazıcıdan baskı alın / Web hizmetine yükleyin	-*
Sertifika Logosu Ekranı	Fotoğraf makinesi sertifikasına ait bazı logoları görüntüler	267
Özel İşlevler (C.Fn)	Fotoğraf makinesi işlevlerini istediğiniz gibi özelleştirin	256
Telif hakkı bilgileri	Telif hakkı bilgilerini görüntüle / Yazar adını gir / Telif hakkı ayrıntılarını gir / Telif hakkı bilgilerini sil	188
Ayarları temizle	Tüm makine ayarlarını temizle / Tüm Özel İşlevleri Temizle (C.Fn)	192
Aygıt Yazılımı sürümü	Aygıt yazılımının güncellenmesi için	-

\* Ayrıntılar için Kablosuz İşlev Kullanım Kılavuzuna başvurun.

### ★ Menü (Yeşil)

Menü ayarları	Sıkça kullanılan menü seçeneklerini ve Özel İşlevleri kaydet	265
---------------	--	-----



- Bir kablosuz iletişim işlevini kullanırken, kullanım ülkelerini ve bölgelerini kontrol edin ve ülkenin veya bölgenin yasalarına ve düzenlemelerine uygun şekilde kullandığınızdan emin olun.
- Fotoğraf makinesi bir bilgisayara, yazıcıya, televizyon setine veya başka bir cihaza kablo ile bağlanırsa **[Wi-Fi]** ayarlanamaz. **[Wi-Fi]**, **[Açık]** olarak ayarlanırsa, fotoğraf makinesini bir kabloyla yukarıdaki cihazlara bağlayamazsınız.

## Video Çekim

## Video 1 (Kırmızı)

Sayfa

Video pozlama	Otomatik / Manuel	174
AF yöntemi	FlexiZone - Tekil / Canlı mod Hızlı mod	174
Video kaydı sırasında deklanşör tuşuyla AF	Kapat / Aç	174
Deklanşör tuşu/ AE kilidi tuşu	AF/AE kilidi / AE kilidi/AF / AF/AF kilidi, AE kilidi yok / AE/AF, AE kilidi yok	175
Vurgulu ton önceliği	Kapat / Aç	175









## Video 2 (Kırmızı)

Video kaydı boyutu	1920x1080 (30/25/24) / 1280x720 (60/50) / 640x480 (30/25)	166
Ses kaydı	Ses kaydı: Otomatik / Manuel / Kapat	176
	Kayıt seviyesi	
	Rüzgar filtresi: Kapat / Aç	
Ölçüm zamanlayıcı	4 sn. / 8 sn. / 16 sn. / 30 sn. / 1 dk. / 10 dk. / 30 dk.	177
Izgara gösterimi	Kapalı / Kılavuz 1 ## / Kılavuz 2 ###	177
Video enstantane	Kapalı / 2 sn. video / 4 sn. video 8 sn. video	168
Video sistemi	NTSC / PAL	177













## Video 3(Kırmızı)

Sayfa

<b>Poz telifisi</b>	1/3 duraklı artışlar, ±3 durak	178
<b>Otomatik Işık İyileştirici</b>	Kapat / Düşük / Standart / Yüksek	178
<b>Özel Beyaz Ayarı</b>	Beyaz ayarı için manuel ayar	178
<b>Resim Stili</b>	 Otomatik /  Standart /  Portre /  Manzara /  Nötr /  Aslı Gibi /  Tek Renkli /  Kullanıcı Tanımlı 1-3	178



### Video Çekim Modu Menüleri

- [ 1], [ 2] ve [ 3] sekmeleri sadece video çekim modunda görüntülenir.
- [ 2], [ 3], [ 4] ve [ ★] sekmeleri görüntülenmez.
- Aşağıdaki menü öğeleri görüntülenmez:
  - [ 1]: Flaş kontrolü
  - [ 1]: Ekran rengi
  - [ 2]: LCD kapalı/açık tuşu, Manuel temizleme
  - [ 3]: Sertifika Logo Ekranı, Özel İşlevler (C.Fn), Telif hakkı bilgileri, Ayarları temizle, Aygıt Yazılımı Sürümü

# Arıza Tespiti Rehberi

Fotoğraf makinesiyle ilgili bir sorun olduğunda önce bu Arıza Tespiti Rehberi'ne başvurun. Bu Arıza Tespiti Rehberi sorunu gideremezse, bayinizle veya en yakın Canon Hizmet Merkezi ile bağlantıya geçin.

## Güçle İlgili Sorunlar

### Pil şarj olmuyor.

- Orijinal Canon Pil Paketi LP-E10 dışında bir pil kullanmayın.

### Pil şarj lambası yanıp sönüyor.

- Pil şarj cihazında bir sorun varsa, koruyucu devre şarj işlemi durdurur ve şarj lambası turuncu renkte yanıp söner. Bu durumda, şarj cihazının güç fişini prizden söküp ve pili çıkartın. Pili tekrar şarj cihazına takın ve şarj cihazını yeniden prize takmadan önce biraz bekleyin. Sorun devam ederse, bayiniz veya en yakın Canon Hizmet Merkezi ile bağlantıya geçin.

### Açma/kapama düğmesi açık olsa bile fotoğraf makinesi işlem yapmıyor.

- Pilin fotoğraf makinesine doğru bir şekilde takıldığından emin olun (s.36).
- Kart yuvası/pil kompartıman kapağının kapalı olduğundan emin olun (s.36).
- Pili şarj edin (s.34).
- <DISP> tuşuna basın (s.54).

### Açma/kapama düğmesi kapalı konumuna ayarlanmış olsa bile erişim lambası hala yanıyor veya yanıp sönüyor.

- Karta görüntü kaydı yapılırken cihaz gücü kapatılırsa, erişim lambası bir süre daha açık kalır/yanıp sönmeye devam eder. Görüntü kaydı tamamlandığında, güç otomatik olarak kapanır.

## Pil çok çabuk tükeniyor.

- Tam şarjlı bir pil kullanın (s.34).
- Şarj edilebilir pilin performansı üst üste kullanım sonrasında düşer. Yeni bir pil satın alın.
- Olası çekim sayısı, aşağıdaki işlemlerin herhangi biriyle düşer:
  - Deklanşör tuşuna uzun süre yarım basılması.
  - Resim çekilmemesine rağmen AF'nin sık sık etkinleştirilmesi.
  - Lens Görüntü Sabitleyicisinin kullanılması.
  - LCD monitörün sık sık kullanılması.
  - Uzun süre Canlı Görünüm çekimi veya video çekim yapılması.
  - Wi-Fi işlevinin kullanılması.
  - Eye-Fi kartın iletişim işlevi çalışıyor.

## Fotoğraf makinesi kendiliğinden kapanıyor.

- Otomatik kapanma etkin. Otomatik kapanmanın devreye girmesini istemiyorsanız, [**F1: Otomatik kapanma**]’yı [**Kapalı**] (s.183) olarak ayarlayın.
- [**F1: Otomatik kapanma**], [**Kapalı**] olarak ayarlanmış olsa bile, fotoğraf makinesi yaklaşık 30 dk. boş bırakıldıktan sonra LCD monitör otomatik olarak kapanıyor (Fotoğraf makinesi gücü kapanmaz.) Fotoğraf makinesini açmak için <DISP> tuşuna basın.

## Çekimle ilgili Sorunlar

### Lens takılmıyor.

- Fotoğraf makinesi EF-M lenslerle kullanılamaz (s.44).

## Görüntü çekilemiyor veya kaydedilemiyor.

- Kart doğru takıldığından emin olun (s.36).
- Kartın yazmaya karşı koruma düğmesini write/erase (yaz/sil) pozisyonuna getirin (s.36).
- Kart doluysa, kartı değiştirin ve gereksiz görüntüleri silerek yer açın (s.36, 228).
- Tek Çekim AF modunda odaklanmaya çalışırsanız ve vizörde odak göstergesi <●> yanıp sönerken resim çekilemez. Yeniden otomatik olarak odaklanmak için deklanşör tuşuna yarım basın veya manuel olarak odaklanın (s.47, 99).

## Kart kullanılmıyor.

- Kartla ilgili bir hata mesajı görüntüleniyorsa bkz. s. 38 veya 294.

## Görüntü odak dışında.

- Lens odak modu düğmesini <AF> olarak ayarlayın (s.44).
- Makine sarsıntısını önlemek için deklanşör tuşuna sakince basın (s.46-47).
- Lensin bir Görüntü Sabitleyicisi varsa, IS düğmesini <ON> olarak ayarlayın.
- Düşük aydınlatma altında, enstantane hızında yavaşlama olabilir. Hızlı enstantane hızının kullanın (s.106), yüksek ISO hızı kullanın (s.90), flaş kullanın (s.103) veya tripod kullanın.

## Odağı kilitleyemiyorum ve çekimi yeniden oluşturamıyorum.

- AF işlemini, Tek Çekim AF olarak ayarlayın. AI Servo AF modunda veya AI Focus AF modunda servo etkinleştiginde odak kilidi kullanılmaz (s.95).

### Yatay bantlar görüntülenir veya poz ya da renk tonu garip görünür.

- Vizörlü çekim veya Canlı Görünüm çekimi sırasında floresan ışık, LED lambalar veya diğer ışık kaynakları nedeniyle yatay bantlar (parazit) veya düzensiz pozlanma görülebilir. Ayrıca, poz ve renk tonunda da sorunlar olabilir. Düşük bir enstantane hızı kullanmak sorunu çözebilir.

### Standart poz elde edilemiyor veya pozlama düzensiz.

- Lenste shift/tilt yapmak için bir TS-E lensi veya bir Uzatma Tüpü kullanıyorsanız, standart poz elde edilemeyebilir veya düzensiz pozlama olabilir.

### Sürekli çekim hızı düşük.

- Lens tipi, enstantane hızına, diyaframa, çekim koşullarına, parlaklık, vb. ayarlarına bağlı olarak sürekli çekim hızı yavaşlayabilir.

### Sürekli çekim sırasında maksimum seri çekim sayısı azalıyor.

- [**13**: Özel İşlevler (C.Fn)] altında [**5**: Yüksek ISO hızı parazit azaltma]’yı [**0**: Standart], [**1**: Düşük] veya [**3**: Kapalı] olarak ayarlayın. [**2**: Güçlü] seçeneğinde sürekli çekimde maksimum seri çekim sayısı ciddi oranda düşer (s.261).
- Beyaz ayarı braketleme sırasında sürekli çekimde maksimum seri çekim sayısı düşer (s.134).
- İnce ayrıntıları olan (örn. çimenlik) bir çekim yaparken, dosya boyutu daha büyük olur ve gerçek maksimum seri çekim sayısı 87. sayfada belirtilenden daha az olabilir.

## ISO 100 ayarı yapılamıyor.

- [F3: Özel İşlevler (C.Fn)] altında [6: Vurgulu ton önceliği]'ni, [1: Açık] olarak ayarlanırsa, ISO 100 ayarlanamaz. [0: Kapalı] ayarlanırsa, ISO 100 ayarlanabilir (s.261). Bu, video çekime de uygulanabilir (s.175).

## ISO hızı [H] (ISO 12800 eşdeğeri) ayarlanamaz.

- [F3: Özel İşlevler (C.Fn)] altında [6: Vurgulu ton önceliği]'ni, [1: Açık] olarak ayarlanırsa [H] ISO hızı (ISO 12800 eşdeğeri), [2: ISO genişletme] seçeneği [1: Açık] olarak ayarlandığında seçilemez. [0: Kapalı] ayarı [6: Vurgulu ton önceliği] için kullanılırsa, [H] ayarı yapılabilir (s.261).

## Otomatik Işık İyileştirici ayarlanamaz.

- [F3: Özel İşlevler (C.Fn)] altında [6: Vurgulu ton önceliği]'ni, [1: Açık] olarak ayarlanırsa Otomatik Işık İyileştirici ayarlanamaz. [0: Kapalı] olarak ayarlanırsa, Otomatik Işık İyileştirici ayarlanabilir (s.261).

## Poz telafisini azaltmama rağmen, görüntü parlak görünüyor.

- [Q2: Otomatik Aydınlatma İyileştirici]'yi [Kapalı] olarak ayarlayın. [Düşük], [Standart] veya [Yüksek] seçeneği ayarlandığında, poz telafisi veya flaş poz telafisi azaltılsa bile görüntü parlak çıkabilir (s.121).

## Flaşla <Av> modunu kullandığımda enstantane hızı düşüyor.

- Gece, arka plan karanlıkken çekim yaparsanız, enstantane hızı otomatik olarak yavaşlar (yavaş senk çekimi) ve böylelikle hem konu hem de arka plan uygun şekilde pozlanır. Düşük enstantane hızının önlenmesi için [**3: Özel İşlevler (C.Fn)**] altında [**3: Av modunda flaş senk hızı**]’nı [**1: 1/200-1/60sn. otomatik**] veya [**2: 1/200sn. (sabit)**] (s.259).

## Dahili flaş patlamıyor.

- Dahili flaşı kısa bir süre içinde çok sık kullanırsanız, ışık yayma ünitesinin korunması için flaş patlaması durabilir.

## Harici flaş patlamıyor.

- EX serisi dışındaki Canon Speedlite flaşlar patlamaz.
- [**1: Flaş kontrolü**] altında, [**Harici flaş C.Fn uyarı**] için [**Flaş ölçüm modu**] [TTL] olarak ayarlanırsa, flaş patlamaz.

## Harici Speedlite için flaş poz telafisi yapılamıyor.

- Flaş poz telafisi harici Speedlite ile ayarlandıysa, fotoğraf makinesiyle ayarlanamaz. Harici Speedlite’in flaş poz telafisi iptal edildiğinde (0’a ayarlandığında), fotoğraf makinesi ile ayarlanabilir.

### <Av> modunda yüksek hızda senkron ayarı yapılamaz.

- [ƒ3: Özel İşlevler (C.Fn)] altında [3: Av modunda flaş senk hızı ]'nı [0: Otomatik] (s.259).

### Makine sallanırsa gürültü çıkarır.

- Makinenin iç mekanizması bir miktar hareket ederse hafif bir gürültü duyulabilir. Bu bir arıza değildir.

### Canlı Görümün çekimi sırasında deklanşörden iki çekim sesi geliyor.

- Flaş kullanırsanız, her çekimde deklanşörden iki ses duyulur (s.139).

### Canlı Görünüm çekimi sırasında, bir beyaz <☺> veya kırmızı <☹> simge görüntülenir.

- Bu, fotoğraf makinesinin iç sıcaklığının yükseldiğini gösterir. Beyaz <☺> simgesi görüntülenirse, Fotoğraf görüntü kalitesi bozulabilir. Kırmızı <☹> simgesi görüntülenirse, bu Canlı Görünüm çekiminin kısa süre sonra otomatik olarak durdurulacağını belirtir (s.155).

### Video çekim sırasında, kırmızı bir ☹ simgesi görüntülenir.

- Bu, fotoğraf makinesinin iç sıcaklığının yükseldiğini gösterir. Kırmızı <☹> simgesi görüntülenirse, bu video çekimin kısa süre sonra otomatik olarak durdurulacağını belirtir (s.179).

### Çekim kendiliğinden sonlandırılıyor.

- Kartın yazma hızı düşükse, video çekimi otomatik olarak durabilir. SD Speed Class 6 “CLASS 6” veya daha hızlı bir kart kullanın. Kartın yazma/okuma hızını bulmak için, kart üreticisinin web sitesini, vb. ziyaret edin.
- Bir video klbin boyutu 4 GB'a veya çekim uzunluğu 29 dk. 59 sn.'ye eriştiğinde, video çekim otomatik olarak durur.



### Video çekim için ISO hızı ayarlanamıyor.

- [🔊 1: Video poz], [Otomatik]'e ayarlanırsa, ISO hızı otomatik olarak ayarlanır. [Manuel] ayarlanırsa, ISO hızı manuel ayarlanır (s.160).

### Video çekim sırasında poz değişiyor.

- Video çekim sırasında enstantane hızı veya diyaframı değiştirirseniz, pozdaki değişimler kaydedilebilir.
- Video çekimde zumlama kullanacağınız zaman birkaç deneme videosu çekmeniz önerilir. Video çekim sırasında zumlama yapılması pozlama değişikliklerinin veya lensin mekanik sesinin kayda geçmesine ya da görüntülerin odak dışında kalmasına neden olabilir.

### Video çekim sırasında konu çarpık görünüyor.

- Fotoğraf makinesini sola/sağa doğru hızla hareket ettirseniz (yüksek hızda panlama) veya bir hareketli konu çekimi yapıyorsanız, görüntüde çarpılma görülebilir.

### Video çekim sırasında görüntü titriyor ve yatay bantlar görülüyor.

- Video çekim sırasında floresan ışık, LED lambalar veya diğer ışık kaynakları nedeniyle titreme, yatay bantlar (parazit) veya düzensiz pozlanma görülebilir. Ayrıca, pozdaki (parlaklık) veya renk tonundaki değişiklikler de kaydedilebilir. Manuel pozda düşük bir enstantane hızının kullanılması sorunu çözebilir.

## Wi-Fi

### Wi-Fi ayarlanamıyor.

- Makine bir bilgisayara, yazıcıya, televizyon setine veya başka bir cihaza kablo ile bağlanırsa Wi-Fi ayarlanamaz ([🔊 3: Wi-Fi] gri renkte görünür). Herhangi bir ayarı değiştirmeden önce kabloyu sökün.
- Kablosuz İşlev Kullanım Kılavuzuna başvurun.

## Ekran Sorunları

### Menü ekranında az sayıda sekme ve seçenek görüntüleniyor.

- Temel Alan modlarında ve video çekim modunda bazı sekmeler ve menü seçenekleri görüntülenmez. Çekim modunu bir Yaratıcı Alan moduna getirin (s.50).

### Dosya adının ilke karakteri bir alt tire (“\_”).

- Renk alanını sRGB olarak ayarlayın. Adobe RGB ayarlanırsa, ilk karakter bir alt tire olabilir (s.135).

### Dosya adı “MVI\_” ile başlıyor.

- Bu bir video dosyasıdır (s.187).

### Dosya numaralandırma 0001'den başlamıyor.

- Kartta önceden kaydedilmiş görüntüler varsa, görüntü numarası 0001'den başlamayabilir (s.186).

### Görüntülenen çekim tarihi ve saati yanlış.

- Doğru tarih ve saat ayarı yapıldığından emin olun (s.41).
- Saat dilimini ve gün ışığından tasarruf ayarını kontrol edin (s.41).

### Resimde tarih ve saat yok.

- Resimde çekim tarihi ve saati görünmüyor. Tarih ve saat, resim yerine çekim bilgileri olarak görüntü verisine kaydedilir. Baskı sırasında, çekim bilgilerine kaydedilen tarih ve saat verisini kullanarak resme tarih ve saat yazdırabilirsiniz (s.245).

### [###] görüntüleniyor.

- Kart içindeki görüntü sayısı fotoğraf makinesinin görüntüleyebileceği maksimum değeri aşarsa [###] görüntülenir (s.211).

## LCD monitör net bir resim görüntülemiyor.

- LCD monitör kirliyse, yumuşak ve temiz bir bezle temizleyin.
- Düşük veya yüksek sıcaklıklarda LCD monitör gösterimi yavaşlayabilir veya ekran siyah görünebilir. Oda sıcaklığında normale döner.

## [Eye-Fi ayarları] görüntülenmiyor.

- [Eye-Fi ayarları] fotoğraf makinesine bir Eye-Fi kartı takıldığı takdirde görüntülenir. Eye-Fi kartın yazmaya karşı koruma düğmesi LOCK (kilitli) konuma ayarlanmışsa, kart bağlantı durumunu kontrol edemez veya Eye-Fi aktarımını kapatamazsınız (s.269).

## Oynatma Sorunları

### Görüntünün bir parçası siyah renkte.

- Bu bir vurgulama uyarısıdır (s.232). Klipli çekimlerde aşırı pozlanan alanlar yanıp söner.

### Görüntü silinmiyor.

- Görüntü koruma altındaysa silinmez (s.226).

### Video izlenmiyor.

- Bilgisayarda düzenlenen videolar fotoğraf makinesiyle izlenemez.

### Video sesi çalınmıyor.

- Televizyonda veya bilgisayarda kaydedilen sesi kontrol edin. Fotoğraf makinesinde hoparlör donanımı olmadığı için ses çalınmaz.

### Televizyonda veya başka bir cihazda video oynatılırken işlem sesi veya mekanik ses duyulabilir.

- Video çekimi yaparken fotoğraf makinesinin kadrantları veya lensle işlem yaparsanız, işlem sesi de kaydedilir.

### Videoda durağan anlar var.

- Otomatik pozlu video çekiminde, poz seviyesinde belirgin bir deęişiklik yapılırsa, parlaklık dengelenene kadar kayıta anlık duraklama olabilir. Bu durumda, manuel pozla video çekin (s.160).

### Fotoğraf makinesini televizyon setine bağlayamıyorum.

- Makineyi bir televizyona bağlamak için bir HDMI kablosu (ayrı satılır) gerekir. HDMI Kablosu HTC-100 (ayrı satılır) kullanmanız önerilir (s.224).
- Televizyonunuzda bir HDMI IN terminali olduğundan da emin olun. Televizyonda bir HDMI IN terminali yoksa ve sadece bir A/V IN jaki varsa, makine bağlanamaz.

### Televizyonda görüntü yok.

- HDMI kablosunun fişinin sağlam takıldığından emin olun (s., 224).
- [F3: Wi-Fi] seçeneęi [Açık] konumunda olursa, makine bir televizyon setine bağlanamaz. [Wi-Fi] seçeneęini [Kapalı] olarak ayarlayın, sonra bir HDMI kablosu ile fotoğraf makinesini televizyon setine yeniden bağlayın.

### Kart okuyucum kartı tanımıyor.

- Kullanılan kart okuyucusuna ve bilgisayarın işletim sistemine bağlı olarak, SDXC kartlar düzgün şekilde tanınmayabilir. Böyle bir durum oluşursa, fotoğraf makinesini arayüz kablosuyla bilgisayara bağlayın, sonra EOS Yardımcı Programı'nı (EOS yazılımı, s.310) kullanarak görüntüleri bilgisayara aktarın.

### Görüntüyü yeniden boyutlandıramıyorum.

- Bu makineyle JPEG S3 ve RAW görüntüler yeniden boyutlandırılmaz (s.237).

## Baskıyla İlgili Sorunlar

### Fotoğraf makinesini yazıcıma bağlayamıyorum.

- [**Ƴ3: Wi-Fi**] seçeneği [**Açık**] konumunda olursa, makine bir arabirim kablosuyla yazıcıya bağlanamaz. [**Wi-Fi**] seçeneğini [**Kapalı**] olarak ayarlayın, sonra bir arabirim kablosuyla fotoğraf makinesini yazıcıya yeniden bağlayın.

### Kullanım kılavuzunda listelenenden daha az sayıda baskı efekti var.

- Ekranda görüntülenen içerik yazıcıya bağlı olarak değişir. Kullanma kılavuzunda mevcut baskı efektlerinin hepsi listelenmiştir (s.244).

## Bilgisayarla İlgili Sorunlar

### Görüntüleri bilgisayara indiremiyorum.

- EOS yazılımını bilgisayara yükleyin (s.311).
- [**Ƴ3: Wi-Fi**] seçeneği [**Açık**] konumunda olursa, makine bir bilgisayara bağlanamaz. [**Wi-Fi**] seçeneğini [**Kapalı**] olarak ayarlayın, sonra bir arabirim kablosuyla fotoğraf makinesini bilgisayara yeniden bağlayın.

## Hata Kodları

Hata numarası

Fotoğraf makinesiyle ilgili bir sorun varsa, bir hata mesajı görüntülenir. Ekrandaki talimatları izleyin.

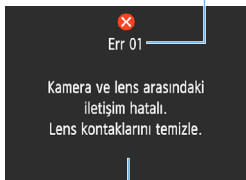

Neden ve önlemler

No	Hata Mesajı ve Çözümü
01	<b>Fotoğraf makinesi ve lens arasındaki iletişim hatalı. Lens kontaklarını temizle.</b> → Makine ve lensteki elektrik kontaklarını temizleyin, bir Canon lensi kullanın veya pili yeniden çıkarıp takın (s.25, 26, 36).
02	<b>Karta erişilemiyor. Kartı çıkıp çıkar veya makineyle formatla.</b> → Kartı çıkarın ve yeniden takın, kartı değiştirin veya kartı formatlayın (s.36, 52).
04	<b>Kayıt yapamıyor çünkü kart dolu. Kartı değiştir.</b> → Kartı değiştirin, gereksiz görüntüleri silin veya kartı formatlayın (s.36, 228, 52).
10, 20 30, 40 50, 60 70, 80 99	<b>Hata nedeniyle çekilemiyor. Makineyi kapat ve tekrar aç veya pili tekrar tak.</b> → Gücü kapatıp yeniden açın, pili çıkarıp yeniden takın veya bir Canon lens kullanın (s.39, 36).

\* Hata devam ederse, hata numarasını bir yere not edin ve en yakın Canon Hizmet Merkez ile bağlantıya geçin.

# Teknik Özellikler

## • Tip

Tip:	Dahili flaşlı dijital, tek lensli refleks, AF/AE fotoğraf makinesi
Kayıt medyası:	SD hafıza kartı, SDHC hafıza kartı, SDXC hafıza kartı
Görüntü sensörü boyutu:	Yakl. 22,3 x 14,9 mm
Uyumlu lensler:	Canon EF lensler (EF-S lensler dahil) * EF-M lensler hariç (35mm eşdeğeri görüntüleme açısı, yaklaşık 1,6x odak uzunluğu belirtilen lens içindir.)
Lens montesi:	Canon EF yuvası

## • Görüntü Sensörü

Tip:	CMOS sensör
Etkin pikseller:	Yakl. 18,0 megapiksel * En yakın 100.000 piksel değerine yuvarlanır.
En/Boy oranı:	3:2
Toz silme verisi:	Toz Silme Verisi eklemeli, Manuel temizleme

## • Kayıt Sistemi

Kayıt formatı:	Design rule for Camera File System (DCF) 2.0
Görüntü tipi:	JPEG, RAW (14-bit Canon orijinal) RAW+JPEG Büyük eşzamanlı kayıt yapılabilir
Kayıtlı pikseller:	L (Büyük) : Yakl. 17,9 megapiksel (5184 x 3456) M (Orta) : Yakl. 8,0 megapiksel (3456 x 2304) S1 (Küçük 1): Yakl. 4,5 megapiksel (2592 x 1728) S2 (Küçük 2): Yakl. 2,5 megapiksel (1920 x 1280) S3 (Küçük 3): Yakl. 350.000 megapiksel (720 x 480) RAW : Yakl. 17,9 megapiksel (5184 x 3456) * En yakın 100.000 piksel değerine yuvarlanır. (S3 için en yakın 10.000 değerine yuvarlanmıştır.)
Klasör oluşturma/ seçme:	Mümkün
Dosya numarası verme:	Sürekli, Otomatik sıfırlama, Manuel sıfırlama

## • Çekim Sırasında Görüntü İşleme

Resim Stili:	Otomatik, Standart, Portre, Manzara, Nötr, Aslı Gibi, Tek Renkli, Kullanıcı Tanımlı 1 – 3
Basic+:	Ambiyans odaklı çekimler, Işık/sahne odaklı çekimler
Beyaz ayarı:	Otomatik (Ambiyans önceliği), Otomatik (Beyaz önceliği), Önayar (Gün ışığı, Gölge, Bulutlu, Tungsten ışığı, Beyaz floresan ışığı, Flaş), Özel Beyaz ayarı düzeltisi ve Beyaz ayarı braketleme yapılabilir * Flaş renk sıcaklığı bilgisinin aktarılması mümkün

Gürültü azaltma:	Uzun pozlara ve Yüksek ISO hızındaki çekimlere uygulanabilir
Otomatik görüntü parlaklığı düzeltme:	Otomatik Işık İyileştirici mevcut
Vurgulama tonu önceliği:	Var
Lens periferi aydınlatma düzeltisi:	Var

#### • Vizör

Tip:	Göz seviyesinde pentamiror
Görüş alanı kapsamı:	Dikey/Yatay yakl. %95 (yakl. 21 mm göz noktası ile)
Büyütme:	Yakl. 0,8x (-1 m <sup>-1</sup> , 50mm lensle sonsuza)
Göz noktası:	Yakl. 21 mm (-1 m <sup>-1</sup> 'de göz desteği lens merkezinden)
Standart dioptr:	Yakl. -1,0 m <sup>-1</sup> (dpt)
Odaklanma ekranı:	Sabit, Precision Matte
Ayna:	Hızlı dönüş tipi
Alan derinliği önizleme:	Özel İşlev ayarıyla etkinleştirilir

#### • Otomatik odaklanma (vizörlü çekim için)

Tip:	TTL ikincil görüntü kaydı, özel AF sensörüyle faz farkı tespiti
AF noktaları:	9 nokta (Tüm AF noktaları f/5.6'yı destekler. Merkez AF noktasıyla çapraz tipte AF.)
Odaklanma parlaklığı aralığı:	EV 0 - 18 (Merkez AF noktası) EV 1 - 18 (Diğer AF noktaları) (Tek Çekim AF ile, oda sıcaklığında, ISO 100)
AF işlemi:	Tek Çekim AF, AI Servo AF, AI Focus AF
AF yardımcı ışığı:	Dahili flaş bir dizi küçük flaş patlatır

#### • Poz Kontrolü

Ölçüm modları:	63 bölgeli TTL açık diyaframlı ölçüm • Değerlendirmeli ölçüm (tüm AF noktalarına bağlı) • Kısmi ölçüm (vizörün yakl. %10'u, merkezde) • Merkez ağırlıklı ortalamalı ölçüm
Ölçüm parlaklığı aralığı:	EV 1 - 20 (oda sıcaklığında, ISO 100)
Çekim modu:	Temel Alan modları: Sahne Akıllı Otomatik, Yaratıcı Otomatik, Portre, Manzara, Yakın Plan, Spor, Yiyecek, Gece Portre Yaratıcı Alan modları: Program AE, Enstantane Öncelikli AE, Diyafram Öncelikli AE, Manuel poz



ISO hızı (Önerilen poz indeksi):	Temel Alan modları: ISO 100 - ISO 3200 otomatik olarak ayarlanır Yaratıcı Alan modları: ISO 100 - ISO 6400 manuel ayarlanır (tam duraklı artışlar), ISO 100 - ISO 6400 otomatik ayarlanır, ISO Otomatik için maksimum ISO hızı atanabilir veya ISO genişlemesi "H" (ISO 12800 eşdeğeri) seçeneğine yapılabilir
Poz telafisi:	Manuel: 1/3 veya 1/2 duraklı artışlarla $\pm 5$ durak AEB: $\pm 2$ duraklı; 1/3 veya 1/2 duraklı artışlarla (Manuel poz telafisiyle birleştirilebilir)
AE kilidi:	Otomatik: Odaklanma gerçekleştiğinde Tek Çekim AF değerlendirmeli ölçümle uygulanır Manuel: AE kilidi tuşu ile

### • Deklanşör

Tip:	Elektronik olarak kontrol edilen, odak düzlemi deklanşörü
Enstantane hızı:	1/4000 sn. ila 30 sn., (Toplam enstantane hızı aralığı. Kullanılabilir aralık çekim moduna göre değişir.), Bulb, 1/200 sn.'de X-senk

### • Flaş

Dahili flaş:	Geri çekilebilir, elle kaldırılan flaş Kılavuz No: Yaklaşık 9,2/30,2 (ISO 100, metre/fit) veya yaklaşık 13/42,7 (ISO 200, metre/fit) Flaş kapsamı: Yakl. 17mm lens görüş açısı Şarj süresi: Yaklaşık 2 sn.
Harici Speedlite:	EX serisi Speedlite'lar ile uyumlu
Flaş ölçümü:	E-TTL II otomatik flaş
Flaş poz telafisi:	1/3 veya 1/2 duraklı artışlarla $\pm 2$ durak
FE kilidi:	Var
PC terminali:	Yoktur

### • Sürücü Sistemi

Sürücü modu:	Tek çekim, Sürekli çekim, sürekli çekimle 10 sn. veya 2 sn. gecikme ile Otomatik Zamanlayıcı ve sürekli çekim ile 10 sn. gecikme
Sürekli çekim hızı:	Maks. yaklaşık 3,0 kare/sn.
Maks. seri çekim (Yakl):	JPEG Büyük/lyi: Dolu RAW: 6 çekim RAW+JPEG Geniş/lyi: 5 çekim
	* Rakamlar Canon'un test standartlarına göre (ISO 100 ve Standart Resim Stili) ve 8 GB kart kullanılarak elde edilmiştir.
	* "Dolu", çekimin kart dolana kadar yapılabileceğini belirtir.

## • Canlı Görünüm Çekimi

En/Boy oranı:	3:2, 4:3, 16:9, 1:1
Odak yöntemi:	Kontrast tespiti (FlexiZone-Tekil, Yüz tespiti Canlı mod), Faz farkı tespiti (Hızlı mod) Manuel odaklanma (yakl. 5x / 10x büyütme yapılabilir)
Odaklanma parlaklığı aralığı:	EV 1 - 18 (oda sıcaklığında, ISO 100)
Ölçüm modu:	Görüntü sensörlü gerçek zamanlı ölçüm
Ölçüm parlaklığı aralığı:	EV 0 - 20 (oda sıcaklığında, ISO 100)
Izgara gösterimi:	İki tip

## • Video Çekim

Kayıt formatı:	MOV
Video:	MPEG-4 AVC/H.264 Değişken (ortalama) bit oranı
Ses:	Lineer PCM
Kayıt boyutu ve çekim hızı:	1920x1080 (Full HD) : 30p/25p/24p 1280x720 (HD) : 60p/50p 640x480 (VGA) : 30p/25p * 30p: 29,97 kare/sn., 25p: 25,00 kare/sn., 24p: 23,98 kare/sn, 60p: 59,94 kare/sn., 50p: 50,00 kare/sn
Bit hızı:	1920x1080 (30p/25p/24p) : Yaklaşık 46 Mbps 1280x720 (60p/50p) : Yaklaşık 46 Mbps 640x480 (30p/25p) : Yaklaşık 11 Mbps
Odak yöntemi:	Canlı Görünüm çekimiyle odaklanmakla aynı
Odaklanma parlaklığı aralığı:	EV 1 - 18 (oda sıcaklığında, ISO 100)
Ölçüm modu:	Merkez ağırlıklı ortalama ve görüntü sensörüyle değerlendirmeli ölçüm * Odaklanma yöntemi tarafından otomatik ayarlanır.
Ölçüm parlaklığı aralığı:	EV 0 - 20 (oda sıcaklığında, ISO 100)
Poz kontrolü:	Otomatik poz ve manuel poz
Poz telafisi:	1/3 duraklı artışlarla $\pm 3$ aralığında
ISO hızı (Önerilen poz indeksi):	Otomatik pozlu çekimle: ISO 100 - ISO 6400 otomatik olarak ayarlanır Manuel pozla: ISO 100 - ISO 6400 otomatik/manuel olarak ayarlanır
Video enstantane:	2 sn./4 sn./8 sn. olarak ayarlanabilir.
Ses kaydı:	Dahili monaural mikrofon Ses kayıt seviyesi ayarlanabilir, rüzgar filtresi var
Izgara gösterimi:	İki tip
Fotoğraf çekimi:	Video çekim sırasında kullanılamaz

### • LCD Monitör

Tip:	TFT renkli, likit kristal monitör
Monitör boyutu ve noktalar:	Yaklaşık 6,8 cm (2.7-in.) (4:3); yakl. 230.000 nokta ile
Parlaklık ayarı:	Manuel (7 seviye)
Arayüz dilleri:	25
Özellik kılavuzu:	Görüntülenebilir

### • Oynatma

Görüntüleme formatı:	Temel bilgiler, temel bilgiler + görüntü kalitesi/oynatma sayısı, çekim bilgileri ekranı, histogram, indeks ekranı (4/9)
Zum büyütme:	Yakl. 1,5x - 10x
Vurgulama uyarısı:	Aşırı pozlama vurgulamaları yanıp sönmeye
Görüntü tarama yöntemi:	Tek tek gösterim, 10 veya 100 görüntü atla, çekim tarihine göre atla, klasöre göre atla, videoya atla, fotoğrafa atla, derecelendirmeye göre atla
Görüntü döndürme:	Mümkün
Derecelendirme:	Var
Video oynatma:	Açık (LCD monitör, HDMI) Fotoğraf makinesinde ses çalınmaz
Görüntü koruma:	Mümkün
Slayt gösterisi:	Tüm görüntüler, tarihe göre, klasöre göre, videolar, fotoğraflar veya derecelendirmeye göre Beş geçiş efektinden biri seçilebilir
Fon müziği:	Slayt gösterileri ve video oynatma için seçilebilir

### • Görüntüleri Çekim Sonrası İşlemden Geçirme

Yaratıcı filtreler:	Grenli S/B, Yumuşak odak, Balık gözü efekti, Oyuncak kamera efekti, Minyatür efekti
Yeniden boyutlandır:	Mümkün

### • Direkt Baskı

Uyumlu yazıcılar:	PictBridge uyumlu yazıcılar
Yazdırılabilir görüntüler:	JPEG ve RAW resimler
Baskı emri:	DPOF Sürüm 1.1 uyumlu

### • Özelleştirme Özellikleri

Özel İşlevler:	10
Menüm kaydı:	Mümkün
Telif hakkı bilgileri:	Giriş ve ekleme mümkün

### • Arayüz

Dijital terminal:	Hi-Speed USB eşdeğeri: Bilgisayar iletişimi, Direkt baskı, Connect Station CS100 bağlantısı
HDMI mini OUT terminali:	Tip C (Otomatik çözünürlük değiştirme)
Uzaktan kumandalı terminali:	Yoktur
Eye-Fi kart:	Uyumlu

### • Güç

Pil:	Pil Paketi LP-E10 (Miktar 1)
Olası çekim sayısı:	Vizörlü çekim: (CIPA test standartlarına Yakl. 500 çekim; oda sıcaklığında (23°C/73°F); Yakl. 410 göre, %50 flaş kullanımı) çekim; düşük sıcaklıkta (0°C/32°F) Canlı Görünüm çekimi: Yakl. 180 çekim; oda sıcaklığında (23°C/73°F); Yakl. 170 çekim; düşük sıcaklıkta (0°C/32°F) * Tam şarjlı Pil Paketi LP-E10 ile.
Video çekim süresi:	Yaklaşık 1 s. 15 dk. oda sıcaklığında (23°C / 73°F) Yaklaşık 1 s. 10 dk., düşük sıcaklıkta (0°C/32°F) * Tam şarjlı Pil Paketi LP-E10 ile.

### • Boyutlar ve Ağırlık

Boyutlar (G x Y x E):	Yaklaşık 129,0 x 101,6 x 77,1 mm / 5,08 x 4,00 x 3,04 inç.
Ağırlık:	Yakl. 436 g / 15,38 oz. (Pil ve hafıza kartı dahil) Yakl. 389 g / 13,72 oz (Sadece gövde)

### • Çalıştırma Ortamı

Çalışma sıcaklığı aralığı:	0°C - 40°C / 32°F - 104°F
Çalışma nemi:	%85 veya daha az

- Yukarıdaki tüm veriler Canon'un standart test yöntemlerine ve CIPA (Camera & Imaging Products Association) test standartları ve yönetmeliklerine dayanmaktadır.
- Yukarıda listelenen boyutlar ve ağırlık CIPA Yönetmeliklerini esas alır (sadece fotoğraf makinesi gövde ağırlığı hariç).
- Ürün özelliklerinde ve dış görünüşte önceden haber verilmeden değişiklik yapılabilir.
- Fotoğraf makinesine takılan Canon marka olmayan bir lensle ilgili sorun yaşanırsa lütfen ilgili lens üreticisine başvurun.

## Ticari Marka Bilgileri

- Adobe, Adobe Systems Incorporated kuruluşunun ticari bir markasıdır.
- Microsoft ve Windows; Microsoft Corporation kuruluşunun ABD'de ve/veya diğer ülkelerde ticari markaları veya tescilli ticari markalarıdır.
- Macintosh ve Mac OS, Apple Inc. kuruluşunun ABD ve diğer ülkelerde tescilli ticari markalarıdır.
- SDXC logosu, SD-3C, LLC kuruluşunun ticari bir markasıdır.
- HDMI, HDMI logo ve High-Definition Multimedia Interface, HDMI Licensing LLC kuruluşunun ticari veya tescilli ticari marka markalarıdır.
- Diğer tüm ticari marklar, ilgili sahiplerinin mülkiyetindedir.

## MPEG-4 Lisansı Hakkında

"Bu ürün, MPEG-4 standardı için AT&T patentleri altında lisanslanmıştır ve MPEG-4 uyumlu videonun kodlanması ve/veya MPEG-4 uyumlu videonun kod çözümü için, söz konusu kodlama (1) kişisel ve ticari olmayan amaçla veya (2) MPEG-4 uyumlu video sağlamak üzere AT&T patentleri altında lisanslı bir video sağlayıcısı tarafından kullanılabilir. MPEG-4 standardının başka hiçbir türde kullanımına lisans verilmez veya ima edilmez."

\* Gerekğinde bildirim İngilizce olarak gösterilir.

## Üçüncü taraf yazılımlar

Bu üründe üçüncü taraf yazılımlar bulunur.

- expat.h

Telif Hakkı (c) 1998, 1999, 2000 Thai Open Source Software Center Ltd

İşburada bu yazılımın ve ilişigindeki belge dosyalarının (“Yazılım”) herhangi bir kopyasını temin eden bir kişiye, kullanım, kopyalama, değiştirme, birleştirme, dağıtma, alt lisans verme ve/veya Yazılım kopyalarını satma dahil olmak ancak bunlarla sınırlı olmamak üzere Yazılımla ticaret yapmasına ve Yazılımın bu amaçla verildiği kişilere aşağıdaki koşullara tabi olarak izin verilmektedir:

Yukarıdaki telif hakkı bildirimini ve bu izin bildirimini Yazılımın tüm kopyalarında veya hacim olarak büyük bir kısmında yer alacaktır.

**BU YAZILIM TİCARETE UYGUNLUK, BELİRLİ BİR AMACA UYGUNLUK VEYA İHLAL DURUMU OLUŞTURMAMAYA UYGUNLUK DAHİL OLMAK ANCAK BUNLARLA SINIRLI OLMAMAK ÜZERE HERHANGİ TÜRDEN AÇIK VEYA ÖRTÜK GARANTİ SUNULMADAN “OLDUĞU GİBİ” TEMİN EDİLMİŞTİR. YAZILIMIN KULLANIMI SONUCU VEYA YAZILIMLI BAĞLANTILI HERHANGİ BİR NEDENLE HASAR VEYA KUSUR İDDİASININ ORTAYA ATILMASI, HASAR OLUŞMASI VEYA BAŞKA TÜRDEN BİR İHLALİN OLUŞMASI HALİNDE, SÖZLEŞME YÜKÜMLÜĞÜ, TAZMİNAT TALEBİ VEYA BAŞKA TÜRLÜ BİR TALEP KONUSUNDA YAZARLAR VEYA TELİF HAKKI SAHIPLERİ HİÇBİR ŞEKİLDE SORUMLU TUTULMAYACAKTIR.**

### **Orijinal Canon aksesuarlarını kullanmanızı öneririz**

Bu ürün, en iyi performansını orijinal Canon aksesuarları ile kullanıldığı zaman gösterecek şekilde tasarlanmıştır.

Canon, başka üreticilerin aksesuarlarının bu ürünle birlikte kullanılması durumunda oluşabilecek kazalardan (örn. yangın), cihaza veya çevreye dönük herhangi bir zarardan sorumlu tutulamaz

(örn. pillerin akması veya patlaması). Başka üreticilerin aksesuarlarını kullanmaktan kaynaklanan arızalar da garanti kapsamı dışındadır. Bu tür arızalar ancak tamir ücreti ödenerek giderilebilir.

Canon Eurasia

## Sadece Avrupa Birliđi ve EEA (Norveç, İzlanda ve Liechtenstein)



Ekranda bu sembollerin görünmesi ürünün WEEE Direktifi (2012/19/EU), PİL Direktifi (2006/66/EC) ve/veya ulusal mevzuat geređince ev atıklarıyla birlikte elden çıkarılmaya uygun olmadığını gösterir.

■ PİL Direktifi uyarınca yukarıdaki sembol altında bir kimyasal sembolü belirtilmişse bu, pilde bir ağır metalin (Hg = Cıva, Cd = Kadmiyum, Pb = Kurşun) bulunduđunu veya PİL Direktifi ile belirtilen miktarın üstünde ağır metal birikimi olduđunu gösterir.

Benzeri yeni bir ürün satın alındığında bu ürün, elektrikli ve elektronik ekipman (EEE), piller ve akümülatör atıklarının geri dönüşümü için belirlenen yetkili toplama noktasına teslim edilerek elden çıkarılmalıdır. Atıkların keyfi değerlendirilmesi sonucunda, EEE ile ilişkili zararlı maddelerin çevreye ve insan sağlığına negatif etkileri oluşur. Zararlı atıkların bilinçli yok edilmesi doğal kaynakların dengeli kullanılmasına yardımcı olacaktır.

Bu ürünün geri dönüşümü hakkında daha ayrıntılı bilgi sahibi olmak için yerel bayiinizle, atık depolama yetkilisiyle, ülkenizdeki atık toplama noktalarıyla veya değerlendirme merkezleriyle iletişime geçin veya [www.canon-europe.com/weee](http://www.canon-europe.com/weee)

veya [www.canon-europe.com/battery](http://www.canon-europe.com/battery) adresini ziyaret edin.



## **DİKKAT**

PİL, YANLIŞ TİPTE PİLLE DEĞİŞTİRİLİRSE PATLAMA TEHLİKESİ OLUŞUR.  
KULLANILMIŞ PİLLERİ YEREL DÜZENLEMELERE UYGUN ŞEKİLDE ELDEN  
ÇIKARTIN.

Canon Eurasia



Canon Eurasia



Canon Eurasia



Canon Eurasia

# 13

## Yazılım Başlatma Kılavuzu / Görüntüleri Bilgisayara İndirme

Bu bölümde şu konular açıklanır:

- EOS fotoğraf makinelerine yönelik yazılımlara genel bakış
- Yazılımın bilgisayara indirilip yüklenmesi
- Yazılım Kullanım Kılavuzlarının (PDF dosyalar) indirilip yüklenmesi
- Görüntülerin fotoğraf makinesinden bilgisayara indirilmesi

## Yazılıma Genel Bakış

Bu bölümde EOS fotoğraf makinelerine yönelik çeşitli yazılımların genel özellikleri açıklanmaktadır. Yazılımı indirmek ve yüklemek için internet bağlantısı gerekir. İnternet bağlantısının olmadığı ortamlarda yazılımı indirmek veya yüklemek mümkün değildir.

### EOS Utility

Fotoğraf makinesi bilgisayara bağlı haldeyken, makineyle çektiğiniz fotoğraf ve videolarınızı EOS Utility yazılımıyla bilgisayara aktarabilirsiniz. Çeşitli fotoğraf makinesi ayarlarını yapmak için de bu yazılımı kullanabilir ve makineye bağlı bilgisayardan uzaktan çekim yapabilirsiniz. Ayrıca EOS Örnek Müzik\* gibi fon müziği parçalarını karta kopyalayabilirsiniz.

\* Fon müziklerini bir video enstantane albümü, video veya slayt gösterisini televizyonda veya başka bir cihazda izlerken kullanabilirsiniz.

### Digital Photo Professional

Bu yazılım RAW görüntü çekimi yapan kullanıcılara önerilir. RAW ve JPEG görüntüleri izleyebilir, düzenleyebilir ve yazdırabilirsiniz.

\* 64-bit bilgisayara ve 32-bit bilgisayara yüklenen sürüm arasında bazı işlev farklılıkları olabilir.

### Picture Style Editor

Resim Stillerini düzenleyebilir, orijinal Resim Stili dosyalarını korurken yenilerini oluşturabilirsiniz. Bu yazılım, görüntüleri işlemekten geçirme konusunda deneyimli ileri düzeydeki kullanıcılar içindir.

## Yazılımı İndirme ve Yükleme



- **Yazılımı kurmadan önce, fotoğraf makinesini bilgisayara bağlamayın. Aksi takdirde yazılım düzgün şekilde yüklenmez.**
- Bilgisayarınızda yazılımın daha eski bir sürümü yüklü olsa bile aşağıdaki prosedürü izleyerek en son sürümü yükleyin. (Eski sürümün üzerine yazılacaktır.)

### 1 Yazılımı indirin.

- Bilgisayardan internete bağlanın ve aşağıdaki Canon web sitesine erişin.

**[www.canon.com/icpd](http://www.canon.com/icpd)**

- Bulduğunuz ülkeyi veya bölgeyi seçin ve yazılımı indirin.
- Bilgisayarda sıkıştırılmış dosyayı açın.

Windows için: Yükleyiciyi başlatmak için görüntülenen yükleyici dosyasını tıklayın.

Macintosh için: Bir dmg dosya oluşturulur ve görüntülenir. Yükleyiciyi başlatmak için aşağıdaki adımları uygulayın.

(1) dmg dosyasını çift tıklayın.

- Masaüstünde bir sürücü simgesi ve yükleyici dosyası görünür.

Yükleyici dosyası görünmezse, sürücü simgesini çift tıklayarak görüntüleyin.

(2) Yükleyici dosyasını çift tıklayın.

- Yükleyici başlar.

### 2 Yükleme için ekrana gelen talimatları uygulayın.

# Yazılım Kullanım Kılavuzlarını (PDF Dosyalar) İndirme ve Görüntüleme

Yazılım Kullanım Kılavuzlarını (PDF dosyalar) indirmek için internet bağlantısı gerekir. İnternet bağlantısının olmadığı ortamlarda yazılımı indirmek mümkün değildir.

## 1 Yazılım Kullanım Kılavuzlarını (PDF dosyalar) indirin.

- İnternete bağlanın ve aşağıdaki Canon web sitesine erişin.  
**[www.canon.com/icpd](http://www.canon.com/icpd)**
- Bulduğunuz ülkeyi veya bölgeyi seçin ve Kullanım Kılavuzlarını indirin.

## 2 Yazılım Kullanım Kılavuzlarını (PDF dosyalar) Görüntüleyin.

- İndirdiğiniz Kullanım Kılavuzunu (PDF dosyası) çift tıklayarak açın.
- Kullanım Kılavuzlarını (PDF dosyalar) görüntülemek için, Adobe Acrobat Reader DC veya başka bir Adobe PDF görüntüleyici gerekir (en yeni sürümü kullanmanız önerilir).
- Adobe Acrobat Reader DC programını internette ücretsiz indirebilirsiniz.
- Bir PDF görüntüleme programının nasıl kullanılacağını öğrenmek için programın Yardım bölümüne bakın.



# Görüntüleri Bilgisayara İndirme

EOS yazılımını kullanarak fotoğraf makinenizdeki görüntüleri bilgisayarınıza aktarabilirsiniz. Bunun iki yöntemi vardır.

## Fotoğraf Makinesini Bilgisayara Bağlayarak İndirme

### 1 Yazılımı yükleyin (s.311).

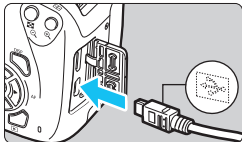

### 2 Fotoğraf makinesini bilgisayara bağlamak için bir arabirim kablosu (ayrı satılır) kullanın.

- Kablo fişinin <math>\leftarrow \rightarrow</math> simgesi fotoğraf makinesi önüne bakacak şekilde kabloyu fotoğraf makinesinin dijital terminaline bağlayın.
- Kablonun fişini bilgisayarın USB terminaline bağlayın.

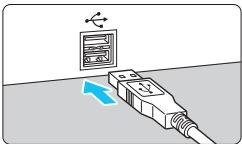

### 3 Görüntüleri indirmek için EOS Utility'yi kullanın.

- EOS Utility Kullanma Kılavuzu'na başvurun.

**[Wi-Fi]** seçeneği [**Açık**] konumunda olursa, makine bir bilgisayara bağlanamaz. [**Wi-Fi**] seçeneğini [**Kapalı**] olarak ayarlayın, sonra bir arabirim kablosuyla fotoğraf makinesini bilgisayara yeniden bağlayın.

## Bir Kart Okuyucuyla İndirin

Görüntüleri bilgisayarınıza indirmek için bir kart okuyucu da kullanabilirsiniz.

**1 Yazılımı yükleyin (s.311).**

**2 Kartı, kart okuyucuya takın.**

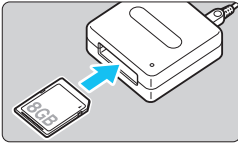

**3 Görüntüleri indirmek için Digital Photo Professional'ı kullanın.**

- Digital Photo Professional Kullanma Kılavuzu'na başvurun.

 EOS yazılımını kullanmadan bir kart okuyucusuyla görüntüleri fotoğraf makinesinden bilgisayarınıza indirirken, karttaki DCIM klasörünü bilgisayarınıza kopyalayın.

# Dizin



## Sayısal değerler

2 sn. veya 10 sn. otomatik zamanlayıcı.....	101
1280x720 (video).....	166
1920x1080 (video).....	166
640x480 (video).....	166
9 noktalı otomatik AF seçimi.....	97

## A

 (Sahne Akıllı Otomatik).....	58
Adobe RGB.....	135
AE kilidi.....	118
AEB (Otomatik poz bracketleme).....	116, 258
Aksesuarlar.....	3
Aksesuar kızıağı.....	26
AI FOCUS (AI Focus AF).....	96
AI SERVO (AI Servo AF).....	96
Alan derinliği kontrolü.....	110
Alan derinliği önizleme.....	110
Ardışık dosya numaralandırma.....	186
Arıza tespiti.....	282
Askı.....	33
Aslı Gibi.....	94
Atlamalı ekran.....	207
Av (Diyafram Öncelikli AE).....	108
Ayarları varsayılabilecek	
sıfırlama.....	192
Aygıt yazılımı.....	279

## B

Balık gözü efekti.....	236
Beyaz ayarı (BA).....	129
Ambiyans önceliği (  ).....	130
Braketleme.....	134
Düzeltilme.....	133
Özel.....	131
Bip sesi.....	182
Birinci perde senkronizasyonu.....	198
Beyaz önceliği (  ).....	130
Braketleme.....	116, 134

BULB (bulb poz).....	112
Büyütülmüş gösterim.....	154, 208

## C

 (Yaratıcı Otomatik).....	63
Canlı Görünüm çekimi.....	62, 137
En/Boy oranı.....	144
Yüz tespiti Canlı mod (AF).....	147
FlexiZone - Tekil.....	146
Kılavuz gösterimi.....	143
Bilgi ekranı.....	140
Manuel odaklanma (MF).....	99, 154
Ölçüm zamanlayıcı.....	145
Olası çekimler.....	139
Hızlı Kontrol.....	142
Hızlı mod.....	152

## Ç

Çekim hızı.....	166
(Full HD).....	166, 214
Çekim moduna göre ayarlanabilir işlevler.....	272
Çekim işlevi ayarları.....	28, 54
Çekim bilgileri ekranı.....	230
Çekim modları.....	30
Av (Diyafram Öncelikli AE).....	108
M (Manuel poz).....	111
P (Program AE).....	84
Tv (Enstantane Öncelikli AE).....	106
 (Sahne Akıllı Otomatik).....	58
 (Yaratıcı Otomatik).....	63
 (Portre).....	66
 (Manzara).....	67
 (Yakın plan).....	68
 (Spor).....	69
 (Yiyecekler).....	70
 (Gece Portre).....	71

## D

Dahili flaş.....	103
İşlev ayarları.....	197

Daraltılmış diyafram.....	264
Değerlendirmeli ölçüm.....	113
Derecelendirme işareti.....	210
Deklanşör tuşu.....	47
Dil seçimi.....	43
Dikey görüntüleri otomatik döndürme 190	
Dijital terminal.....	240, 313
Direkt baskı.....	240
Diyafram Öncelikli AE.....	108
Dosya uzantısı.....	187
Dosya adı.....	186
Dosya boyutu.....	87, 167, 230
Doğal.....	94
Döndürme (resim).....	190, 209
DPOF (Dijital Baskı Emri Formatı).....	249

**E**

En/Boy oranı.....	144
Enstantane Öncelikli AE.....	106
Erişim lambası.....	38
Eye-Fi kartlar.....	269

**F**

FE kilidi.....	119
FEB.....	197
Filtre efektleri.....	126
Final görüntü simülasyonu... ..	141, 164
Flaş (Speedlite)	
Dahili flaş.....	103
Özel İşlevler.....	199
Etkin aralık.....	104
Harici flaş.....	268
FE kilidi.....	119
Flaş kontrolü.....	196
Flaş poz telafisi.....	115
Flaş modu.....	198
Flaş kapalı.....	74
Flaş senkron hızı.....	259
Manuel flaş.....	198
Perde senkronizasyonu (1./2. perde).....	198

Formatlama (kart başlatma).....	52
Foto Deferi ayarı.....	253
Fon müziği.....	223

**G**

Geniş (görüntü kaydı kalitesi).....	28
Gece Portre.....	71
Gece sahneleri.....	67, 71
Görüş açısı.....	45
Görüntüleri Silme.....	228
Görüntüyü tozdan koruma... ..	200, 202
Görüntü inceleme süresi.....	182
Görüntü Bölgesi.....	30
Görüntü kaydı kalitesi.....	86
Görüntüler	
Otomatik oynatma.....	220
Otomatik döndürme.....	190
Silme.....	228
Vurgulama uyarısı.....	232
Histogram.....	232
Görüntü karakteristikleri (Resim Stili).....	93, 124, 127
İndeks ekranı.....	206
Görüntü Atlama (görüntü tarama).....	207
Büyütülmüş gösterim.....	208
Manuel döndürme.....	209
Numaralandırma.....	186
Oynatma.....	82, 205
Korumaya alma.....	226
Derecelendirme.....	210
İnceleme süresi.....	182
Çekim bilgisi.....	230
Slayt gösterisi.....	220
Televizyonda İzleme.....	214, 224
Görüntüleri korumaya alma.....	226
Grenli S/B.....	236
Güç.....	39
Otomatik kapanma.....	183
Pil seviyesi.....	40
Olası çekimler.....	40, 86, 139

Şarj .....	34	Arıza Tespiti .....	38, 53
Güvenlik Talimatları .....	20	Yazma koruması .....	36
Gün ışığından tasarruf .....	42	Kılavuz gösterimi .....	143, 177
<b>H</b>		Kısmi ölçüm .....	113
Harici flaş .....	268	Klasör oluşturma/seçme .....	184
Hata kodları .....	294	Klipli çekimler .....	232
HDMI .....	214, 224	Kontrast .....	125
Hızlı Kontrol .....	48, 73, 142, 165, 212	Koruyucu kapak .....	102
Hızlı mod .....	152	Küçük (görüntü kaydı kalitesi) .....	28
High-Definition (HD) videolar .....	166	<b>L</b>	
Histogram (Parlaklık/RGB) .....	232	LCD monitör .....	24
<b>I</b>		Parlaklık ayarı .....	183
ICC profili .....	135	Görüntü oynatma .....	82, 205
ISO hızı .....	90	Menü ekranı .....	50, 276
Otomatik ayar (Otomatik) .....	91	Ekran rengi .....	195
ISO genişletme .....	258	Çekim işlevi ayarları .....	28, 54
ISO Otomatik ile maksimum		Lens .....	44
ISO hızı .....	92	Kilit açma .....	45
Işık/sahne bazlı çekimler .....	79	Periferik aydınlatma	
<b>İ</b>		düzeltilmesi .....	122
İkinci perde senkronizasyonu .....	198	<b>M</b>	
İndeks ekranı .....	206	M (Manuel poz) .....	111
İyi (görüntü kaydı kalitesi) .....	28	Makine sarsıntısı .....	46
<b>J</b>		Makro fotoğrafçılık .....	68
JPEG .....	87	Maksimum seri çekim .....	87, 88
<b>K</b>		Manzara .....	67, 94
Kablo .....	224, 240, 275, 313	Manuel poz .....	111, 160
Kağıt ayarları (baskı) .....	242	Manuel odaklanma (MF) .....	99, 154
Kartsız çekim .....	182	Manuel sıfırlama .....	187
Kadran .....	26, 105	Manuel seçim (AF noktası) .....	97
Kamera		Merkez ağırlıklı ortalamalı	
Ayarları varsayılanla sıfırlama ..	192	ölçüm .....	113
Fotoğraf makinesini tutma .....	46	Menüm .....	265
Ayarlar ekranı .....	191	Menü .....	50
Kartlar .....	25, 36, 52	Menüm .....	265
Kart hatırlatıcı .....	182	Ayar prosedürü .....	51
Formatlama .....	52	Ayarlar .....	276
Derin formatlama .....	53	<b>MENU</b> simgesi .....	8
SD hız sınıfı .....	5	MF (manuel odaklanma) .....	99, 154
		Mikrofon .....	158

Minyatür efekti .....	236
Mod Kadranı .....	30

**N**

Netlik .....	125
Normal (görüntü kaydı kalitesi) .....	28
NTSC .....	166, 280

**O**

Odak göstergesi .....	58
Odak kilidi .....	61
Odak modu düğmesi .....	44, 99, 154
Odaklanma	

AF yöntemi .....	146, 174
AF işlemi .....	95
AF nokta seçimi .....	97
AF yardımcı ışığı .....	98, 262
Bip sesi .....	182
AF Zorluğu Çıkaran Konular .....	99, 150
Manuel odaklanma .....	99, 154
Odak dışı .....	46, 99, 150
Çekimi oluşturma .....	61

Odaklanma noktası (AF noktası) .....	97
Olası kayıt süresi (video) .....	167
Olası çekimler .....	40, 86, 139
ONE SHOT (Tek Çekim AF) .....	95
Ortam seçerek çekim .....	75
Orta	

(görüntü kaydı kalitesi) .....	28
Otomatik ışık iyileştirici .....	57, 121
Otomatik oynatma .....	220
Otomatik kapanma .....	39, 183
Otomatik sıfırlama .....	187
Otomatik odak .....	95, 97
Otomatik seçim (AF noktası) .....	97
Otomatik zamanlayıcı .....	101
Oynatma .....	82, 205
Oyuncak kamera efekti .....	236

**Ö**

Ölçüm modu .....	113
Ölçüm zamanlayıcı .....	145, 177

Öngörülü (AI Servo) .....	96
Özel İşlevler .....	256
Özellik rehberi .....	55

**P**

P (Program AE) .....	84
PAL .....	166, 280
Parlaklık (poz) .....	114
Otomatik poz braketleme (AEB) .....	116, 258
Otomatik poz kilidi (AE kilidi) .....	118
Poz telafisi .....	114
Ölçüm yöntemi (ölçüm modu) .....	113
Parazit azaltma	
Yüksek ISO hızı .....	261
Uzun pozlar .....	260
Parça Kılavuzu .....	26
Perde senkronizasyonu (1./2. perde) .....	198
Periferik aydınlatma düzeltmesi .....	122
Pil .....	34, 36, 40
PictBridge .....	239
Piksel sayısı .....	86
Poz telafisi .....	114
Poz seviyesi artışları .....	258
Özel İşlevler .....	199
Portre .....	66, 93
Program AE .....	84
Program değişimi .....	85

**R**

RAW .....	28, 87, 89
RAW+JPEG .....	28, 87, 89
Renk doygunluğu .....	125
Renk alanı (renk üretim aralığı) .....	135
Renk sıcaklığı .....	129
Renk tonu .....	70, 125
Resim Stili .....	93, 124, 127
Rüzgar filtresi .....	177

**S**

Saat dilimi .....	41	Varsayılan ayarlara çevirme .....	192
S/B (Tek Renkli).....	94, 126	Video enstantane albümü.....	168
Sensör temizliği.....	202	Video enstantane .....	168
Sepya (tek renkli).....	75, 126	Video sistemi .....	166, 177
Sıcaklık uyarısı.....	155, 179	Vizör .....	29
Sistem haritası .....	274	Dioptrik ayar .....	46
Siyah/Beyaz görüntüler....	75, 94, 126	Vizör koruyucu kapak .....	33, 102
Slayt gösterisi.....	220	Videolar .....	157
Spor çekimi .....	69	AF yöntemi .....	165, 174
sRGB .....	135	Otomatik poz .....	158
Sürekli çekim.....	100	İlk ve son sahneleri	
Sürücü/Otomatik zamanlayıcı	100, 101	düzenleme .....	218
<b>Ş</b>		Video keyfi.....	214
Şarj cihazı .....	31, 34	Dosya boyutu .....	167
Şarj.....	34	Çekim hızı .....	166
<b>T</b>		Kılavuz gösterimi .....	177
Tam otomatik çekim		Bilgi ekranı.....	162
(Sahne Akıllı Otomatik).....	58	Manuel poz çekimi.....	160
Tam basma .....	47	Ölçüm zamanlayıcı .....	177
Tarih/Saat .....	41	Video kayıt boyutu .....	166
Televizyonda İzleme .....	214, 224	Oynatma.....	216
Telif hakkı bilgileri .....	188	Hızlı Kontrol.....	165
Temizleme (Görüntü sensörü) .....	202	Çekim süresi.....	167
Temel Alan modları .....	30	Ses kaydı.....	176
Tek Renkli .....	75, 94, 126	Video enstantane albümü.....	168
Tek tek çekim .....	273	Video enstantane .....	168
Tek tek görüntü izleme.....	82	Televizyonda İzleme.....	214, 224
Tek noktalı AF .....	97	Rüzgar filtresi .....	177
Toz Silme Verisi .....	200	Vurgulama uyarısı .....	232
Tonlama önceliği.....	175, 261	Vurgulama tonu önceliği.....	175, 261
Tonlama efekti (tek renkli).....	126	<b>W</b>	
Tripod soketi .....	27	Wi-Fi .....	279
Tv (Enstantane Öncelikli AE).....	106	<b>Y</b>	
<b>U</b>		☆ (Yaratıcı Alan) simgesi.....	8
USB (dijital) terminali .....	240, 313	Yakın plan çekimler .....	68
Uyarlanabilir beyaz dengesi.....	131	Yaratıcı Otomatik.....	63
Uzun poz parazit azaltma .....	260	Yaratıcı filtreler .....	234
Uzun pozlar.....	112	Yaratıcı Alan modları .....	30
<b>V</b>		Yarım basma .....	47
		Yazdırma .....	239

Kırpma .....	247
Sayfa düzeni .....	243
Kağıt ayarları .....	242
Foto Defteri ayarı .....	253
Baskı emri (DPOF) .....	249
Baskı efektleri .....	244
Eğrilik düzeltisi .....	247
Yeniden boyutlandırma .....	237
Yiyecekler .....	70
Yumuşak odak .....	236
Yüksek ISO hızı parazit azaltma..	261

Canon Eurasia



**CANON INC.**

30-2, Shimomaruko 3-chome, Ohta-ku, Tokyo 146-8501, Japonya

**CANON EURASIA**

Nida Kule İş Merkezi Değirmen Sok.

No: 18/10 K: 2 Kozyatağı - Kadıköy İSTANBUL - TÜRKİYE

Yerel Canon Ofisi için lütfen garanti kartınıza veya [www.canon-europe.com/Support](http://www.canon-europe.com/Support) internet adresine başvurun.

Bu ürün ve ilişkili garantisini Canon Avrupa N.V. tarafından Avrupa ülkelerinde verilmektedir.

Bu Kullanım Kılavuzundaki açıklamalar Aralık 2017 tarihi itibarıyla geçerlidir. Bu tarihten sonra piyasaya sürülen ürünlerin uyumlulukları hakkında bilgi almak için bir Canon Hizmet Merkezi ile iletişime geçin. Kullanım Kılavuzunun en son versiyonu için Canon'un web sitesine başvurun.

\* BU CİHAZ TÜRKİYE ALTYAPISINA UYGUNDUR.

\* AEEE Yönetmeliğine Uygundur.