

Canon kullanım kılavuzları için tıklayınız.



HD Kamera

XF300

XF305

Kullanım Kılavuzu

HDMI

PAL

Canon

XF300 / XF305

Malın enerji tüketimi açısından verimli kullanımına ilişkin bilgiler

Satın almış olduđunuz ürünün ömrü boyunca enerji tüketimi açısından verimli kullanımı için bakım hizmetlerinin yetkilendirilmiş sertifikalı elemanlarca yapılması, varsa periyodik bakımlarının aksatılmaması gerekmektedir.

Cihazınızın bu kullanım kılavuzunda belirtilen çevresel karakteristiklere uygun ortamlarda çalıştırılması gerekmektedir.

Pilin şarj olduktan sonra şarj cihazında uzun süre bekletilmemesi gerekmektedir.

Kullanım İin nemli Uyarılar

UYARI



Elektrik arpması tehlikesine karşı, kameranın n veya arka kapađı asla sklmemelidir. Kamera kullanıcı tarafından tamir ve mdahale edilebilecek paralar iermez. Bakım iřleri iin yetkili bakım servislerine bařvurun.

UYARI



Bu rn asla yađmur ve neme maruz bırakılmamalıdır. Aksi takdirde elektrik arpması tehlikesi ortaya ıkabilir.

TELİF HAKKI UYARISI

Telif hakkına sahip malzemenin yetkisiz kullanımı, telif sahiplerinin yasal haklarını ve telif hakkı yasalarını ihlal edebilir.

DİKKAT

Elektrik arpması riskini azaltmak ve rahatsız edici sinyal etkileřimlerinden kaınmak iin, kameranızla birlikte yalnızca tavsiye edilen aksesuarlar kullanılmalıdır.

DİKKAT

Kamera ve kamera aksesuarlarını kullanmadığınız zaman fiřten ıkartın.

Elektrik arpması riskini azaltmak iin bu rn su damlacıklarından veya su sıramalarından uzak tutun.

Britanya'daki kullanıcılar iin:

Sigortayı deđiřtirirken onaylanmış, dođru oranlı kasetleri kullanın ve iřlem sonrasında sigorta kapađını dzgn bir řekilde kapattığınızdan emin olun.

Kamera ve kamera aksesuarları kameraya bađlanmayan cihazlardır. Kaza veya arıza durumunda kullanılmak zere yedekte dururlar.

DİKKAT

- Yanlıř trde piller takıldıđında patlama riski tařır. Sadece aynı trde piller kullanın.
- Pilleri veya rn, dođrudan gneř iřıđı alan tařıt ii, ateře yakın mekanlar vb. gibi ařırı sıcaklıđa maruz kalacađı yerlerde bırakmayın.

Kompakt g adaptrn kullanırken adaptr sarmayın, zerine bir řeyle rtmeyin veya dar bir mekana sıkıřtırmayın. Adaptrn i ısısı ykselebilir, plastik kutu deforme olabilir ve bunun sonucunda elektrik arpması veya yangın riski oluřabilir.

CA-930 Kimlik Plakası, video kameranızın alt kısmında bulunmaktadır.

Sadece Avrupa Birliđi (ve EEA):

Ekranda bu sembolün görünmesi ürünün WEEE Direktifi (2002/96/EC) ve Pil Direktifi (2006/66/EC) ve/veya ulusal yasalar geređince şehir cereyanıyla kullanıma uygun olmadığını gösterir. Bu ürünü yenisiyle deđiştirirken, diđer modellere yönelirken veya eski ürünlerin elektrikli ve elektronik (EEE) atıklarını deđerlendirirken bunu göz önünde bulundurun.

Atıkların keyfi deđerlendirilmesi sonucu EEE bünyesindeki zararlı maddelerin çevreye ve insan sađlığına negatif etkileri oluşur. Zararlı atıkların bilinçli yok edilmesi dođal kaynakların dengeli kullanılmasına yardımcı olacaktır. Cihazınızın atık parçalarını yeniden kullanım için hazırlanmış kutulara atınız.

Bu ürünün geri dönüşümü hakkında daha ayrıntılı bilgi sahibi olmak için yerel servis merkezinizle, atık depolama yetkilisiyle, ülkenizdeki atık toplama noktalarıyla veya deđerlendirme merkezleriyle iletişime geçin veya www.canon-europe.com/environment .

Adresiyle bađlantıya geçin.(EEA: Norveç, İzlanda ve Liechtenstein)

Ticari Marka Açıklamaları

- SD ve SDHC logoları, SD-3C, LLC kuruluşunun ticari markalarıdır.
- CompactFlash, ScanDisk Corporation'ın ticari bir markasıdır.
- Microsoft ve Windows, Microsoft Corporation'ın ABD'de ve/veya diđer ülkelerde ticari markaları veya tescilli ticari markalarıdır.
- Apple, Macintosh, Mac OS, Final Cut Pro, Apple Inc. kuruluşunun ABD'de ve diđer ülkelerdeki ticari markalarıdır.
- Avid ve Media Composer, Avid Technology, Inc. kuruluşunun veya ABD'de ve/veya diđer ülkelerdeki iştirakçilerinin ticari markaları veya tescilli ticari markalarıdır.
- HDMI, HDMI logosu ve High-Definition Multimedia Interface, HDMI Licencing LLC'nin ABD'de ve diđer ülkelerdeki ticari markaları veya tescilli ticari markalarıdır.
- Yukarıda bahsedilen diđer isimler ve ürünler, ilgili şirketlerinin ticari markaları veya tescilli ticari markalarıdır.
- Bu cihaz, Microsoft lisanslı exFAT teknolojisine sahiptir.
- Bu ürün, AT&T patenti altında MPEG-4 standardı için lisanslıdır ve MPEG-4 uyumlu videolarda şifreleme için kullanılabilir ve/veya sadece (1) kişisel ve ticari olmayan amaçlarla veya (2) AT&T patenti altında MPEG-4 uyumlu video elde etmek üzere lisans almış video sağlayıcılar tarafından MPEG-4 uyumlu videolarda kod çözme için kullanılabilir.

XF305/XF300 Modelinin Genel Özellikleri

Canon XF305/XF300 HD Kamera endüstri profesyonellerinin gereksinimlerini karşılamak üzere tasarlanmıştır.

HD Kayıt

3CMOS sistemi ve DIGIC DV III görüntü işlemcisi
Kamera üç adet 1/3 tip CMOS sensörüne sahiptir ve bunların her biri yaklaşık 2.07 megapiksel (1920 x 1080) çözünürlükte video çekim yapar. DIGIC III görüntü işlemcisi ve yeni geliştirilen 18x zoom lensiyle (29,3 mm, F1.6) birleştiğinde, kamera 1000 TV çizgisinin merkezi çözünürlüğünü sunar. Üstelik, kamera tarama hızında bir önceki modellere kıyasla iki misli gelişme kat ederek (çekim hız 50i olduğunda) paraziti ve dikey/yatay yönde yapılan taramalı çekimlerden kaynaklanan bozulmaları azaltıp gerçek hayattaki renklerin ayınsını üreten mükemmel video çekimler yapar.

Harika HD Video Çekimler

Kamera MPEG-2 Uzun GOP kod çözücü kullanır. 50 Mbps bit hızıyla (4:2:2 renk örneklemeyle) yapılan kayıtlarla kayıt kalitesinde broadcast video çekimleriyle yarışabilir. Kayıtlarınız, başlıca lineer olmayan düzenleme yazılımı (NLE) ile uyumlu olan MXF (Material eXchange Format) dosyaları olarak kaydedilir. Video kayıt sinyalinizi ihtiyaçlarınıza uygun şekilde yapılandırabilirsiniz. Bit oranı/çözünürlük ayarını, çekim hızı ayarıyla birleştirerek çeşit çeşit video çekimi yapabilirsiniz: 25 Mbps'de 1440x1080/25P, 35 Mbps'de 1280x720/50P, 50 Mbps'de 1920x1080/6050i... 10 farklı kombinasyon arasından seçim yapabilirsiniz.

İşletilebilirlik

Odak ve Zoom

Zoom ve odak sistemlerinde geliştirmeler yapıldı. Yeni eklenen tam manuel odak modu ( 52) odaklanma halkasında fiziksel duraklar atar ve aynı zamanda bizzat halka üzerinde bir mesafe göstergesi görüntüler. Zoom halkası üzerinde bulunan fiziksel duraklarla, zoom halkasını yaklaşık 90_ döndürmek suretiyle tam geniş açıdan tam telefotoya kolay bir şekilde geçebilirsiniz.

Ayrıntılı tasarım

Çeşitli tuşlar, düğmeler ve diğer kontroller, kapsamlı araştırmalar ve endüstri profesyonelleriyle yapılan görüşmeler sonrasında yeniden tasarlandı. Kullanımı ve erişimi kolaylaştırmak için tuşlar ve düğmelerin yerleri yeniden düzenlendi ve daha iyi denge sağlamak için kamera sapının ergonomik tasarımı yenilendi. Buna ek olarak, her ikisi de %100 kapsamlı, geliştirilmiş vizör ve daha geniş LCD ekran sayesinde çekimlerinize daha kolay kadrajlanabilirsiniz.

Kayıt ortamı

Kamera CompactFlash (CF) kartlara video ve ses kaydı yapar. Üstelik iki adet CF kartı yuvası olduğu için, hiçbir endişeye kapılmadan uzun süreli çekim yapabilirsiniz. CF kartlarından biri dolduğunda, çekim işlemi hiçbir kesinti olmadan diğer karttan otomatik olarak devam eder.

Size verilen Canon XF Utility yazılımı

Kayıtlarınızı yönetmek size verilen **Canon XF Utility** (Yardımcı Programı) yazılımını kullanmak kadar kolaydır. Kayıtlarınızı görüntülemek ve yönetmek için bilgisayarınıza aktarın. Size verilen pluginlerle, kayıtlarınızı NLE yazılım* ile kullanabilirsiniz.

* Uyumlu yazılım ile ilgili ayrıntılı bilgi için Kliplerin Bilgisayara Kaydı ( 146) konusuna bakın.

Çok Yönlü Sanatsal İfade Olanağı

Özel kayıt modları

Özel kayıt modları ( 101) size kayıtlarınız üzerinde daha fazla yaratıcı kontrol sağlar. Çekimlerinize ağır çekim veya hızlı çekim etkisi oluşturabilir, belirlen aralığa belli sayıda kare kaydedebilir (küçük hareketleri olan konular için idealdir) veya bir tuşa her bastığınızda belli sayıda kare çekilmesini (stop motion animasyon için idealdir) sağlayabilirsiniz.

Özel resim ayarları

Özel resim ayarlarıyla ( 109), gamma ve netlik gibi parametreleri ayarlayarak, istediğiniz "görünümü" elde etmek için mükemmel bir görüntü kontrolü sağlayabilirsiniz. Özel resim ayarları bir SD karta kaydedilebilir, böylelikle birden fazla XF305/XF300 kamerada aynı ayarları kullanabilir veya bizzat kayda eklenebilir.

Geliştirilmiş Profesyonel Özellikler

Pro-level bağlanabilirlik (sadece **XF305**). Sıkıştırılmamış HD sinyali çıkışı için bir endüstri standardı HD/SD SDI terminali (142), ekli ses ve SMPTE süre kodu (LTC), kameraya profesyonel yayın kameralarının sahip olduğu işlevselliği kazandırır. Genlock senkronizasyonu (86) ve TIME CODE terminali (86) kameranın herhangi birçok kameralı çekim düzeneğinin parçası olmasını sağlar.

Özelleştirme

Kamerada birçok özelleştirme seçeneği bulunur. Sık kullandığınız işlevleri belirli tuşlara (107) atayarak, tek bir tuşa basarak bu işlevlere erişebilirsiniz. Özel ayar işlevleri (120) ve özel ekran göstergeleri (121) kamera işlemlerinin birçoğunun kontrolünde size daha fazla özgürlük tanır. Özel ayarlı resmi ve menü ayarlarını bir SD karta kaydedin ve böylelikle tercih ettiğiniz ayarları aynı şekilde diğer XF305/XF300 kameralarda kullanın.

Diğer İşlevler

Ses

Ses 2 kanallı lineer PCM ses (16-bit/48kHz) olarak kaydedilir. Kayıt esnasında dahili mikrofonu veya iki adet XLR ses girişi terminalini (hayalet güç kaynağıyla) kullanabilirsiniz.

Video kapsamı

Dalga biçimi monitör (96) ile görüntü parlaklığını kontrol edin, vectorscope (97) ile görüntü rengini kontrol edin veya yan monitör ile (97) odak kontrolü yapın.

Eklenen ve geliştirilen işlevsellik

Diğer işlevler arasında geliştirilmiş görüntü sabitleme (59), kayda metadana ekleme seçeneği (94) ve Akıllı Sistem uyumlu pil paketi (191) vardır.

İçindekiler

1. Giriş 9

- Bu Kılavuz Hakkında 9
 - Bu Kılavuzda Kullanılan Semboller 9
- Size Verilen Aksesuarlar 11
- Parça Adları 12

2. Hazırlıklar 21

- Güç Kaynağını Hazırlama 21
 - Pil Paketini Kullanma 21
 - Kamerayı Açma ve Kapama 25
- Tarih, Saat ve Dil Ayarları 26
 - Tarih ve Saati Ayarlama 26
 - Saat Dilimini Değiştirme 26
 - Kayıt Esnasında Tarih ve Saati Görüntüleme 27
 - Dili Değiştirme 27
- Menüleri Kullanma 28
 - Menüden bir Seçenek Belirleme 28
- Kamerayı Hazırlama 30
 - Lens Başlığını Takma 30
 - Göz Desteğini Takma ve Çıkarma 30
 - Diopter Ayarı 31
 - LCD Paneli Kullanma 32
 - Vizörü ve LCD Ekranı Eşzamanlı Kullanma 32
 - Vizörü/LCD Ekranı Ayarlama 33
 - Siyah/Beyaz Ekran Ayarı 33
 - Kamera Sapını Ayarlama 34
 - Omuz Akısını Takma 34
 - Terminal Kapaklarını Takma ve Çıkarma 35
 - Kablosuz Kontrolleri Kullanma 35
 - Tripod Kullanma 36
- Kayıt Ortamını Hazırlama 37
 - CF Kartı Takma 37
 - CF Kart Yuvalarının Durumlarını Kontrol Etme 38
 - CF Kartı Çıkarma 38
 - SD Kartı Takma ve Çıkarma 39
 - Kayıt Ortamını Başlatma 39
 - CF Kart Yuvaları Arasında Geçiş Yapma 40
 - Mevcut Çekim Süresini Kontrol Etme 41
 - CF Kartındaki Veriyi Kurtarma 41

3. Kayıt 43

- Video Kayıt 43
 - Kayda Hazırlık 43
 - Kayıt 44
 - Ekran Göstergeleri 46
 - Yan Panel Göstergeleri 48
 - Güç Tasarrufu Modu 50
- Video Yapılandırması: Bit Oranı, Çözünürlük ve Çekim Hızı 51
- Odak Ayarı 52
 - Tam Manuel Odak Modu 52
 - Manuel Odak Modu 52
 - Odak Yardımcısı İşlevlerini Kullanma 54
 - Otomatik Odak Modu 56
 - Push AF 57
 - Yüz Tespiti ve Yüze Odaklanma 57
 - Odak Limiti ve Makro Çekim 58
- Görüntü Sabitleme 59
- Gain 60
 - Otomatik Gain Kontrolü (AGC) 60
 - Manuel Gain Kontrolü 61
- Enstantane Hızı 63
 - Enstantane Hızı Modunu Değiştirme 64
 - Titrene Azaltma 65
- Diyafram Ayarı 66
 - Otomatik Diyafram Kontrolü 66
 - Manuel Diyafram Kontrolü 66
 - Manuel Diyafram Kontrolünü Geçici Olarak Geçersiz Kılma (PUSH AUTO IRIS) 67
 - AE Seviyesini Ayarlama 68
 - Işık Ölçüm Modunu Ayarlama 68
- ND Filtresi Kullanma 69
- Beyaz Ayarı 70
 - Otomatik Beyaz Ayarı 70
 - Ön Ayarlı Beyaz Ayarı 71
 - Renk Sıcaklığını Ayarlama 72
 - Özel Beyaz Ayarı 72
- Zoomlama 74
 - Zoom Kontrollerini Seçme 74
 - Zoom Halkasını Kullanma 74
- Zoom Ayaklarını (Rockers), Kablosuz Kumanda Cihazını veya İsteğe Bağlı Uzaktan Kumanda Cihazını Kullanma 75

Ekran İşaretleri ve Zebra Desenleri	78
Ekran İşaretlerini Görüntüleme	78
Zebra Desenlerini Görüntüleme	79
Süre Kodunu Ayarlama	81
Çalıştırma Modunu Seçme	81
Süre Kodu Göstergesini Beklemeye Alma	83
Kullanıcı Bitini Seçme	84
XF305 Harici bir Cihazla Senkronizasyon	85
Harici Bir Cihaza Bağlanma	85
Referans Video Sinyallerini Kullanma (Genlock Senkronizasyonu)	86
Süre Kodu Sinyali Kullanma	86
Süre Kodu Sinyal Çıkışı	87
Ses Kaydı	88
Dahili Mikrofonu Kullanma	88
Harici Mikrofon veya Line Girişi Kullanma	89
Ses Seviyesini Ayarlama	92
Kulaklıklarla Sesi İzleme	93
Metadata Kullanma	94
Kullanıcı Notu Ayarlama	94
Renk Çubukları/Ses Referans Sinyali	95
Renk Çubukları Kaydı	95
Ses Referans Sinyali Kaydı	95
Video Kapsamı	96
Video Kapsamını Görüntüleme	96
Dalga Biçimi Monitörü Yapılandırma	96
Vectorscope Yapılandırma	97
Yan Monitörü Yapılandırma	97
Çekim Esnasında Çekim İşaretleri Ekleme	99
Bir Kaydı Geri İzleme	100
Özel Kayıt Modları	101
Aralıklı Kayıt Modu	101
Kareli Kayıt Modu	103
Ağır ve Hızlı Çekim Modu	104
Öz Kayıt Modu	106
4. Özelleştirme	107
Atanabilir Tuşlar	107
Atanan İşlevi Değiştirme	107
Atanabilir Tuşu Kullanma	108

Özel Resim Ayarları	109
Özel Resim Dosyalarını Seçme	109
Özel Resim Dosyası Ayarlarını Düzenleme	110
Özel Resim Dosyalarını Yeniden Adlandırma	110
Özel Resim Dosyalarını Korumaya Alma	111
Özel Resim Dosyalarını Aktarma	111
Kayda Özel Resim Ayarlarını Ekleme	112
Kullanılabilir Özel Resim Ayarları	113
Özelleştirme İşlevleri ve Ekran Göstergeleri	120
Özelleştirme İşlevleri	120
Ekran Göstergelerini Özelleştirme	121
Kamera Ayarlarını Kaydetme ve Yükleme	122
Kamera Ayarlarını bir SD Karta Kaydetme	122
Kamera Ayarlarını bir SD Karta Yükleme	122

5. İzleme 123

İzleme	123
Klip İndeks Ekranı	123
Klipleri İzleme	125
Ekran Göstergeleri	125
İzleme Kontrolleri	127
Ses Seviyesi Ayarı	128
İzleme Esnasında Çekim İşaretleri ekleme	128
Klip İşlemleri	129
Klip Menüsünü Kullanma	130
Klip Bilgisini Görüntüleme	130
<input type="checkbox"/> veya <input checked="" type="checkbox"/> İşaretleri Ekleme	131
<input type="checkbox"/> veya <input checked="" type="checkbox"/> İşaretlerini Silme	132
Klipleri Kopyalama	132
Klipleri Silme	134
Kullanıcı Notunu Silme	134
Klibe Ekli Özel Resim Dosyasını Kopyalama	135
Çekim İşaretlerine ait İndeks Ekranı Görüntüleme	135
Tek Bir Klibe ait Çerçeve İndeks Ekranı Görüntüleme	136
İndeks Ekranından Çekim İşaretlerini Silme veya Ekleme	137
Klipin Küçük Resimini Değiştirme	138

6. Harici Bağlantılar 139

- Video Çıkışı Yapılandırması 139
 - Terminalle Video Çıkış Yapılandırması 139
 - SD Çıkış 140
- Harici Monitöre Bağlantı 141
 - Bağlantı Şeması 141
 - XF305** HD/SD SDI Terminali Kullanma 142
 - HDMI OUT Terminalini Kullanma 142
 - HD/SD COMPONENT OUT Terminalini Kullanma 142
 - AV veya VIDEO 2 Terminalini Kullanma 143
 - Ekran Göstergelerini Harici Monitöre Taşıma 143
- Ses Çıkışı 144
 - XF305** Ekli Ses 144
 - Ses-Video Senkronizasyonu 144
 - Ses Kanalını Seçme 145
 - AV Terminalinin Çıkış Seviyesini Belirleme 145
- Klipleri Bilgisayara Kaydetme 148
- Sistem Gereksinimleri 146
- Canon XF Yardımcı Programını Yükleme/Kaldırma (Windows) 147
- Canon XF Yardımcı Programını Yükleme/Kaldırma (Mac OS) 150
- Yazılım Kullanım Kılavuzlarını Görüntüleme 153

7. Fotoğraflar 155



- Fotoğraf Çekme 155
- CAMERA Modunda Fotoğraf Çekme 155
- MEDIA Modunda Fotoğraf Alma 156
- Fotoğraf İzleme 157
 - [Photos] İndeks Ekranını Görüntüleme 157
 - Fotoğrafları Görüntüleme 157
- Fotoğraf İşlemleri 158
- Fotoğraf Menüsunü Kullanma 158
- Fotoğrafları Silme 158
- Fotoğrafları Korumaya Alma 159
- Özel Resim Dosyalarını Kopyalama 160
- Fotoğraf Numaralandırma 161

8. Ek Bilgiler 163

- Menü Seçenekleri 163
- Durum Ekranlarını Görüntüleme 172
- Arıza Tespit 178
 - Mesajları Listesi 181
- Kullanım Önlemleri 185
- Bakım/Diğer 188
- İsteğe Bağlı Aksesuarlar 190
- Teknik Özellikler 194
- Dizin 198

Canon XF305/XF300 kamera satın aldığınız için teşekkür ederiz. Lütfen bu kılavuzu kamerayı kullanmadan önce dikkatle okuyun ve ileride başvuru kaynağı olarak el altında bulundurun. Kameranın kullanımında sorun ortaya çıkarsa, *Arıza Tespit bölümünü inceleyin* ( 178).

Kılavuzda Kullanılan Kısaltma ve Semboller

-  **ÖNEMLİ**: Kamera işlemleriyle ilgili dikkat edilmesi gereken konular.
-  **NOTLAR**: Temel işlem prosedürleri tamamlayıcı ek bilgiler.
-  : Başvuru sayfası numaraları.
- **XF305** : Metinler sadece simgede gösterilen modele uygulanabilir.
- Bu kılavuzda aşağıda belirtilen terimler kullanılır:
 - “Ekran” sözcüğü LCD ekran ve vizör ekranı anlamına gelir.
 - “CF Kart” CompactFlash (CF) kart anlamına gelir.
 - “SD Kart” SD veya SDHC hafıza kartı anlamına gelir.
 - “Kayıt ortamı” CF veya SD kartları belirtir.
- Bu kılavuzdaki fotoğraflar, sabit kamera çekimleriyle alınmıştır. Bazı ekran görüntüleri okumayı kolaylaştırmak için değiştirilmiştir.
- Bu kılavuzdaki illüstrasyonlar **XF305** modeline aittir.

Bir işlem menü kullanımı gerektirdiğinde, hızlı başvuru özelliği alt menüleri ve uygulanabilir olduğunda, menü öğeleri için varsayılan ayarları gösterir. Örnek illüstrasyon, [Camera Setup] menüsünü ve ardından [Image Stabilizer] menü öğesini seçmek suretiyle işlemi bulabileceğinizi gösterir.

İşlem modları

[CAMERA] simgesi, bir işlevin belirtilen işlem modunda mevcut olduğunu, [MEDIA] simgesi ise, işlevin mevcut olmadığını gösterir. Ayrıntılı açıklama için, *Kamerayı Açma ve Kapatma* (125) konusuna bakın.

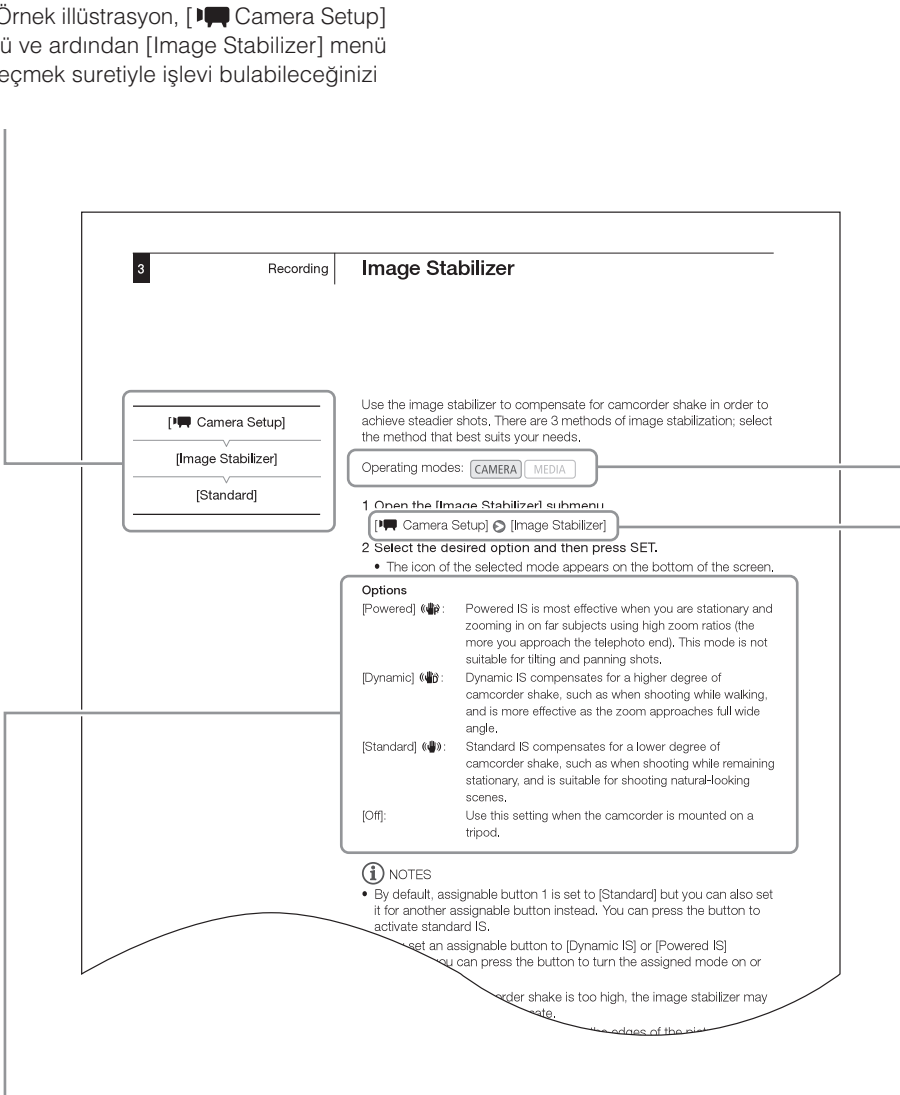

İşlem prosedürü bir seçeneği belirlemeyi gerektirirse, mevcut seçenekler prosedür içinde veya sonrasında listelenerek belirtilir. Köşeli parantez [] ekranda görüntülenen menü seçeneklerine başvuru olarak kullanılır.

Ok işaretleri menü seçimlerinin kısaltması olarak kullanılır. Menülerin kullanılmasıyla ilgili ayrıntılı açıklama için, *Menüleri Kullanma* (128) konusuna bakın. Mevcut tüm menü seçeneklerinin ve ayarlarının kısa bir özet, için ekte bulunan *Menü Seçenekleri* (163) konusuna bakın.

Aşağıda belirtilen aksesuarlar kamera ile birlikte verilir.

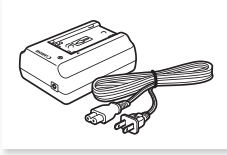

CA-930 Kompakt Güç Adaptörü
(güç kablosuyla birlikte)

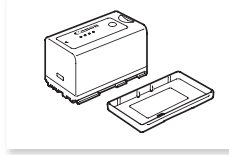

BP-955 Pili Paketi
(terminal kapağıyla birlikte)

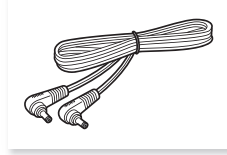

DC-930 DC Kablosu

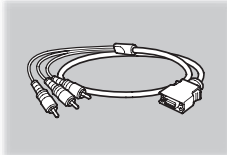

DTC-15000 Bileşen
Video kablosu

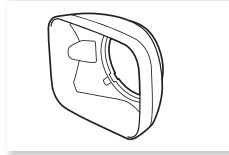

Lens Başlığı



Göz Desteği



Lens Kapağı

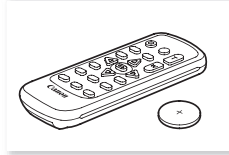

WL-D6000 Kablosuz Kumanda
(CR2025 Lityum Pille birlikte)

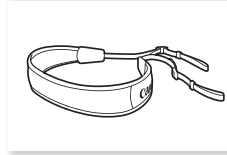

SS-1200 Omuz Askısı

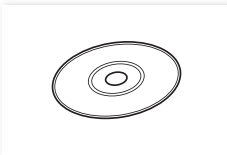

Canon XF Yardımcı Programı Diski*

* Canon XF Yardımcı Programı Diski, bilgisayarda klipleri kaydetmek ve düzenlemek için kullanılacak yazılımı içerir. Yazılımın yüklenmesiyle ilgili ayrıntılar için, *Kliplerin Bilgisayara Kaydı* (146) konusuna bakın. İşlemlerle ilgili ayrıntılı bilgi için, yazılımı yükledikten sonra 'Canon XF Yardımcı programı Kullanım Kılavuzu' ögesine başvurun.

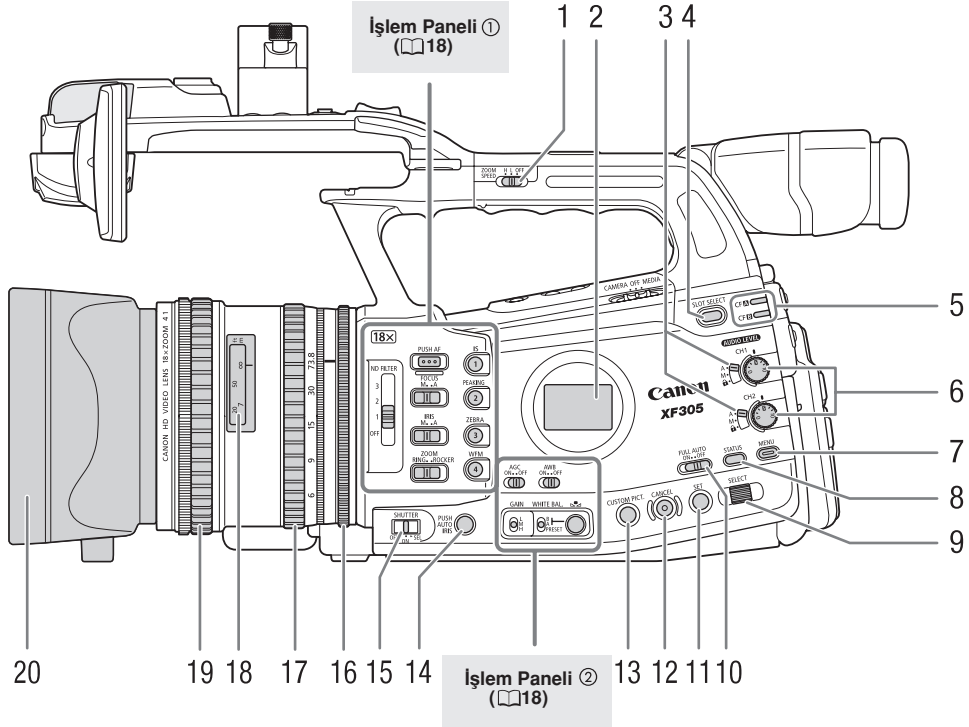

- | | |
|---|---|
| 1. Zoom ayaklarını (rockers) kullanmak için ZOOM SPEED düğmesi (18) | 11. SET tuşu (28) |
| 2. Yan Panel (48) | 12. CANCEL tuşu (28) |
| 3. AUDIO LEVEL düğmeleri (sf. 92) | 13. CUSTOM PICT. (özel resim) tuşu (109) |
| 4. SLOT SELECT (CF kart yuvası seçimi) tuşu (40) | 14. PUSH AUTO IRIS tuşu (67) |
| 5. CF A (CF kart yuvası A) ve CF B (CF kart yuvası B) erişim göstergesi (38) | 15. SHUTTER düğmesi (64) |
| 6. CH1 ve CH2 için AUDIO LEVEL kadranları (92) | 16. İris halkası (66) |
| 7. MENU tuşu (28) | 17. Zoom halkası (74) |
| 8. STATUS tuşu (172) | 18. Mesafe Göstergesi (52) |
| 9. SELECT kadranı (28) | 19. Odak halkası (52) |
| 10. FULL AUTO düğmesi (45) | 20. Lens başlığı (30) |

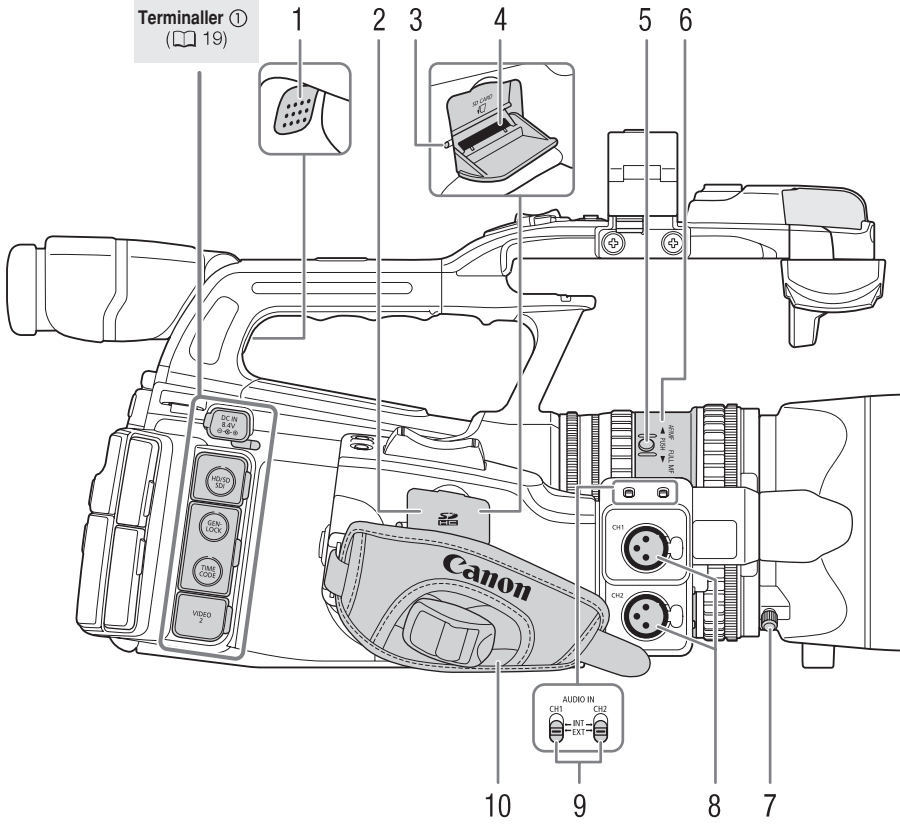

1. Hoparlör (128)
2. SD kart yuvası kapağı
3. SD kart erişim göstergesi (39)
4. SD kart yuvası (39)
5. PUSH tuşu (52)
6. Odak modu halkası (52)
7. Lens başlığı kilit vidası (30)
8. XLR terminalleri (CH1 ve CH2) (89)
9. CH1 ve CH2 için AUDIO IN düğmeleri (88, 90)
10. Kamera sapı (34)

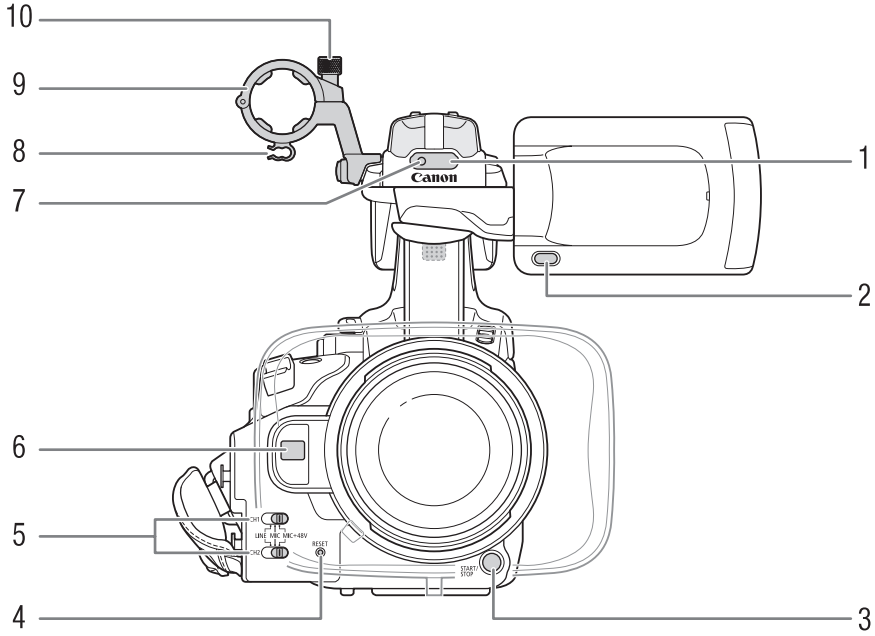

1. Uzaktan kumada sensörü (36)
2. MIRROR tuşu (32)
3. START/STOP tuşu (44)
4. RESET tuşu (179)
5. CH1 ve CH2 için XLR terminal düğmeleri (90)
6. Instant AF sensörü (56)
7. Ön tally lambası (44)
8. Mikrofon kablosu mandalı (89)
9. Mikrofon tutucu (89)
10. Mikrofon kilit vidası (89)

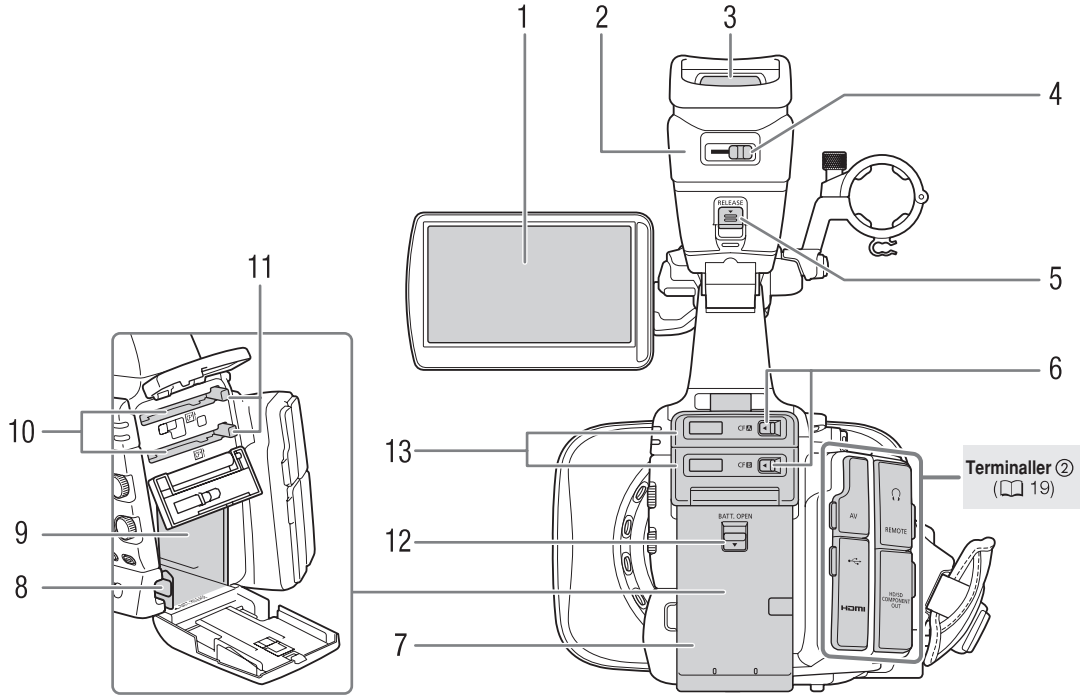

1. LCD ekran (19 33)
2. Vizör ünitesi
3. Vizör (19 31, 33)
4. Diopter ayar düğmesi (19 31)
5. RELEASE (vizör gevşetme) düğmesi (19 188)
6. A (üst) ve B (alt) CF kart yuvaları için CF kart yuvası kapağı (19 37)
7. Pil kompartmanı kapağı (19 22)
8. BATT. RELEASE (pil gevşetme) düğmesi (19 22)
9. Pil kompartmanı
10. A (üst) ve B (alt) CF kart yuvaları (19 37)
11. CF kart gevşetme tuşları (19 38)
12. BATT. OPEN (pil kompartmanı açma) düğmesi (19 22)
13. A (üst) ve B (alt) CF kart yuvaları için CF kart yuvası kapakları

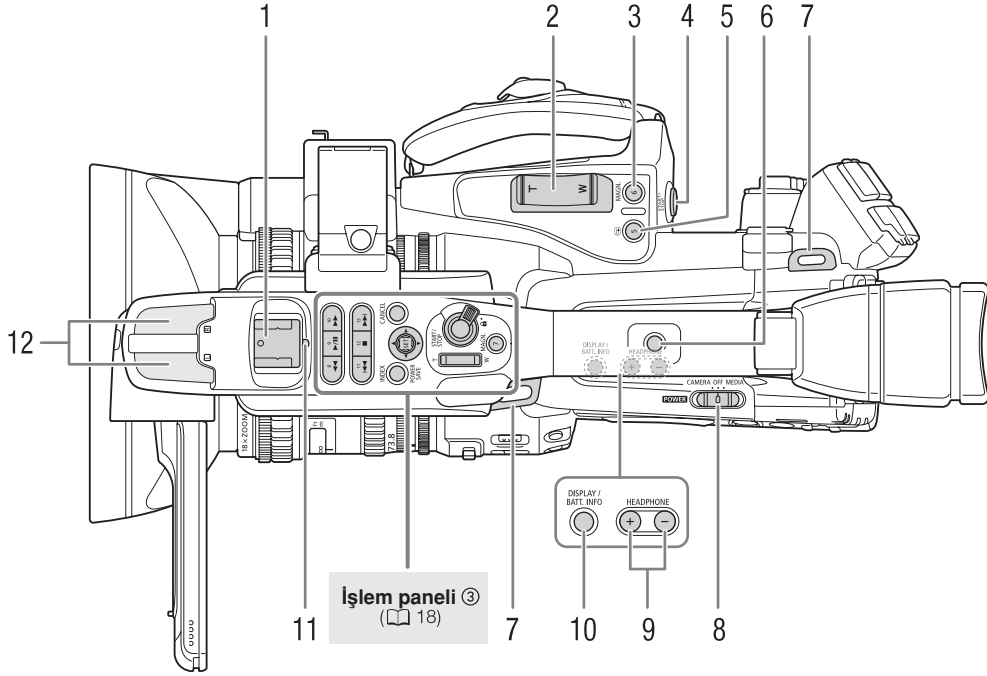

1. Aksesuar kızağı
Ayrı satılan VL-10Li II Pil Video Işığı gibi aksesuarları takmak için
2. Sapın zoom ayağı (rocker) (18 75)
3. MAGN. (büyütme) tuşu (sf. 55)/Atanabilir tuş 6 (18 107)
4. START/STOP tuşu (18 44)
5. ↶ (kayıd geri izleme) tuşu (18 100)/ Atanabilir tuş 5 (18 107)
6. 0,64 cm (1/4*) vidalar için tutma soketi
7. Askı montesi (18 34)
8. **POWER** düğmesi (18 25)
9. HEADPHONE +/- tuşları (18 93)
10. DISPLAY tuşu (sf. 46)/BATT. INFO (pil bilgisi) tuşu (18 22)
11. Arka tally lambası (18 44)
12. Dahili mikrofon (18 88)

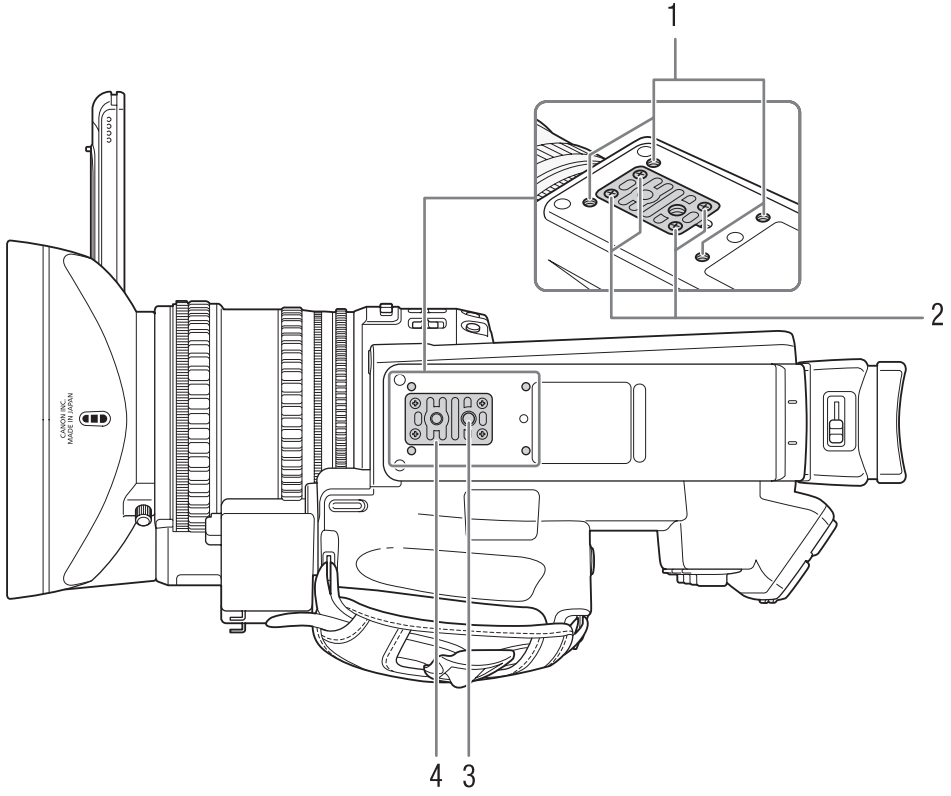

1. İsteğe bağlı TA-100 Tripod Adaptörü için takma soketleri (📖 36)
2. Tripod tabanı için takma vidaları (📖 36)
3. Tripod soketi (📖 36)
4. 0,64 mm (1/4") vidalı tripodlar için tripod tabanı (📖 36)

İşlem paneli 1 ①

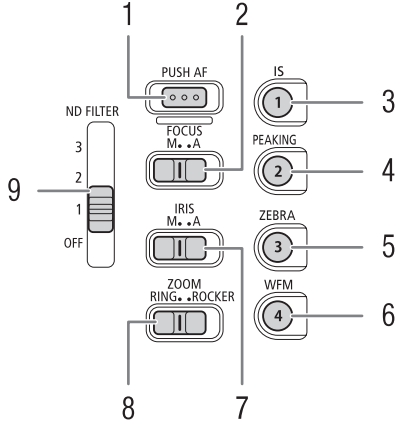

İşlem paneli 2 ②

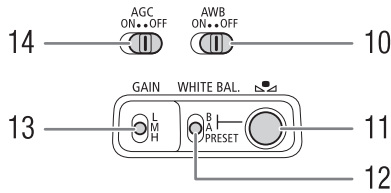

İşlem paneli 3 ③

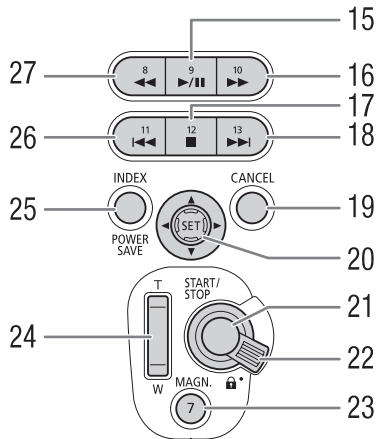

1. PUSH AF tuşu (57)
2. FOCUS düğmesi (53, 56)
3. IS (görüntü sabitleme) tuşu (59)/Atanabilir tuş 1 (107)
4. PEAKING tuşu (55) / Atanabilir tuş 2 (107)
5. ZEBRA tuşu (78) / Atanabilir tuş 3 (107)
6. WFM (dalga biçimi monitör) tuşu (96) / Atanabilir tuş 4 (107)
7. IRIS düğmesi (66)
8. ZOOM düğmesi (74)
9. ND FILTER düğmesi (69)
10. AWB (otomatik beyaz ayarı) düğmesi (70)
11. (beyaz ayarı) tuşu (71)
12. WHITE BAL. (beyaz ayarı) düğmesi (71)
13. GAIN düğmesi (61)
14. AGC (otomatik gain kontrolü) düğmesi (60)
15. ►/|| (izleme/duraklatma) tuşu (125) / Atanabilir tuş 9 (107)
16. ►► (hızlı izleme) tuşu (127) / Atanabilir tuş 10 (107)
17. ■ (durdurma) tuşu (125) / Atanabilir tuş 12 (107)
18. ►► (ileri atlama) tuşu (127) / Atanabilir tuş 13 (107)
19. CANCEL tuşu (28)
20. Joystick (28) / SET tuşu (28)
21. START/STOP tuşu (44)
22. START/STOP kilit düğmesi (44)
23. MAGN. (büyütme) tuşu (55)/Atanabilir tuş 7 (107)
24. Zoom ayağı mandalı (76)
25. INDEX tuşu (sf. 124) / POWER SAVE tuşu (50)
26. ◀◀ (geri atlama) tuşu (127) / Atanabilir tuş 11 (107)
27. ◀◀ (hızlı geri izleme) tuşu (127) / Atanabilir tuş 8 (107)

Terminaller ①

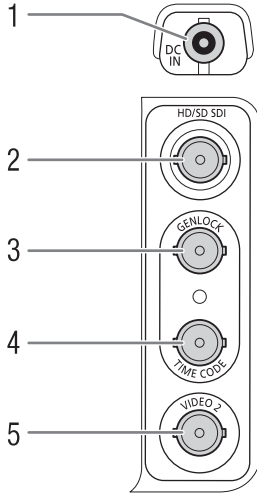

1. DC IN terminali (📖 24)
2. **XF305** HD/SD SDI terminali (📖 142)
3. **XF305** GENLOCK terminali (📖 86)
4. **XF305** TIME CODE terminali (📖 87)
5. VIDEO 2 terminali (📖 143)
6. 🎧 (kulaklıklar) terminali (📖 93)
7. REMOTE terminali
8. HD/SD COMPONENT OUT terminali (📖142)
9. HDMI OUT terminali (📖142)
10. USB terminali (📖 146)
11. AV terminali (📖 143)

Terminaller ②

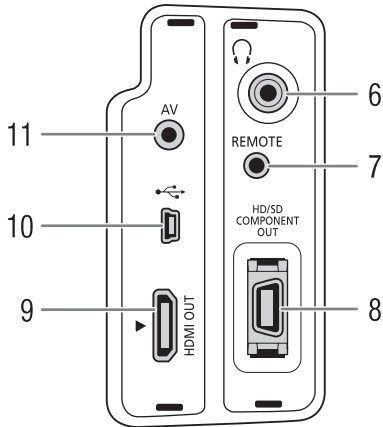

WL-D6000 Kablosuz Kumanda Cihazı

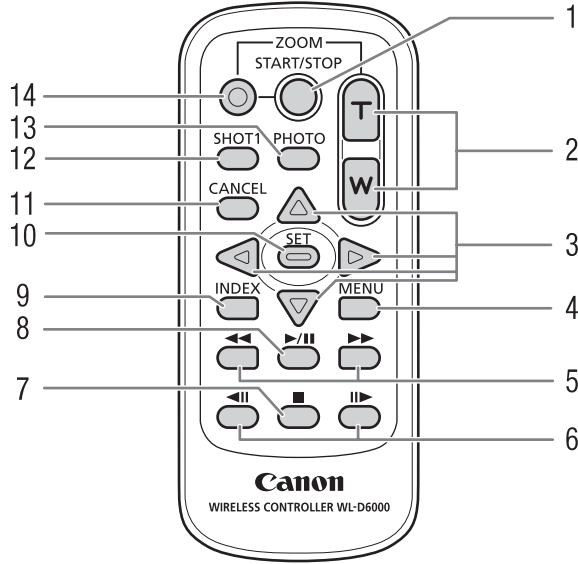

1. START/STOP tuşu (44)
2. ZOOM tuşları (77)
3. ▲/▼/◀/▶ tuşları
4. MENU tuşu (28)
5. ◀◀/▶▶ (hızlı izleme/geri izleme) tuşları (127)
6. ◀◻/◻▶ (ileri/geri kare atlama) tuşları (127)
7. ■ (durdurma) tuşu (125)
8. ▶/◻ (izleme/duraklatma) tuşu (125)
9. INDEX tuşu (124)
10. SET tuşu (28)
11. CANCEL tuşu (28)
12. SHOT1 (çekim işareti 1) tuşu (99)
13. PHOTO tuşu (155)
14. Kayıt etkin tuşu: START/STOP tuşu veya ZOOM tuşları kullanıldığında, istediğiniz tuşla birlikte bu tuşa eşzamanlı olarak basmanız gerekir.

Güç Kaynağını Hazırlama

Hazırlıklar

2

Kamerayı bir pil paketi kullanarak veya doğrudan kompakt güç adaptörünü kullanarak çalıştırabilirsiniz. Pil paketi takılı durumdayken, kamerayı kompakt güç adaptörüne bağlarsanız kamera elektrik prizinden güç alır. Kullanmadan önce pili şarj edin. Tam şarjı bir pil paketiyle yaklaşık şarj ve kayıt/izleme süreleri hakkında bilgi edinmek için *Şarj Süreleri* (📖 191) ve *Kayıt ve İzleme Süreleri* (📖 191) konularına bakın.

Pil Paketini Kullanma

Kamerayı size verilen BP-955 veya ayrı satılan BP-975, BP-950G veya BP-970G Pil Paketi ile besleyebilirsiniz. BP-955 ve BP-975 Pil Paketleri Akıllı Sistem (Intelligent System) ile uyumlu olduğu için kalan pil süresini kontrol edebilirsiniz.

Pil Paketini Şarj Etme

Pil paketlerini size verilen kompakt güç adaptörüyle şarj edin. Şarj işleminden önce, DC kablosunu kompakt güç adaptöründen sökün ve pil paketinin terminal kapağını çıkarın.

- 1 Kompakt güç adaptörüne DC kablosu bağlıysa bu kabloyu çıkarın.
- 2 Elektrik kablosunu kompakt güç adaptörüne takın (①)
- 3 Elektrik kablosunu prize takın (②)
- 4 Pil paketini kompakt güç adaptörüne takın (③)
 - Pil paketine yavaş bir şekilde bastırın ve tık sesiyle yerine oturana dek ok yönünde kaydırın.
 - CHANGE göstergesi yanıp sönmeye başlar ve aynı zamanda pil paketinin yaklaşık şarj durumu görüntülenir. Şarj işlemi tamamlandığında gösterge yanı kalır.

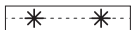

%0-34: Saniyede bir kez yanıp söner.



%35-69: Saniyede iki kez yanıp söner.

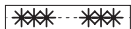

%70-99: Saniyede üç kez yanıp söner.

- 5 Şarj işlemi tamamlandığında pil paketini kompakt güç adaptöründen çıkarın.

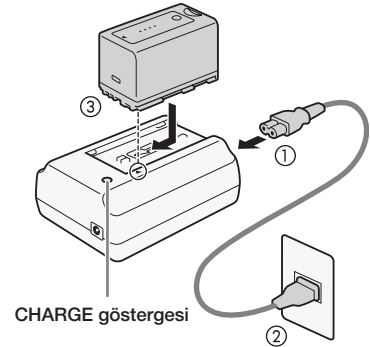

Güç Kaynağını Hazırlama

6 Elektrik kablosunu prizden ve kompakt güç adaptöründen çıkarın.

NOTLAR

- Pil paketini şarj etmek için DC kablosunu kompakt güç adaptöründen çıkarın.
- Size verilen BP-955 ve isteğe bağlı BP-975 Pil Paketleri önceki Canon kamera modelleriyle uyumlu değildir.

Pil Paketini Takma

- 1 **POWER** düğmesi üzerindeki tuşu basılı tutun ve tuşu OFF yönünde kaydırın (1).
- 2 BATT. OPEN (pil kompartmanı açma) düğmesini ok yönünde kaydırın ve pil kompartman kapağını açın (2).
- 3 Pil paketini kompartmana yerleştirin ve tık sesiyle yerine oturana kadar hafifçe bastırın (3).
- 4 Pil kompartman kapağını kapatın.

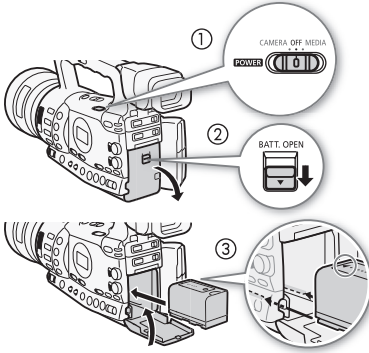

Pil Paketini Çıkarma

- 1 **POWER** düğmesi üzerindeki tuşu basılı tutun ve tuşu OFF yönünde kaydırın.
- 2 BATT. OPEN düğmesini ok yönünde kaydırın ve pil kompartman kapağını açın.
- 3 BATT. RELEASE (pil gevşetme) mandalına ok yönünde basın ve pili çekip çıkarın.
- 4 Pil kompartman kapağını kapatın.

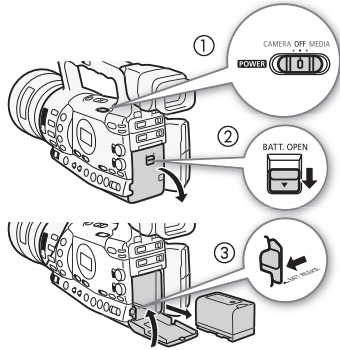

Kalan Pil Şarj Süresini Kontrol Etme

Size verilen BP-955 veya isteğe bağlı BP-975 Pil Paketi kullanıyorsanız, kamera kapalı durumdayken, kalan yaklaşık pil şarj seviyesini kontrol etmek için aşağıdaki yöntemlerden birini kullanabilirsiniz. Kamera açık olduğunda ise, herhangi bir kayıt/izleme ekranına veya [Battery / Hour Meter] durum ekranına bakarak kalan pil şarj seviyesini öğrenebilirsiniz (172).

Pil paketi üzerindeki CHECK tuşuna basın. Yaklaşık 3 saniye boyunca bir gösterge yanar ve kalan yaklaşık pil şarjını görüntüler.

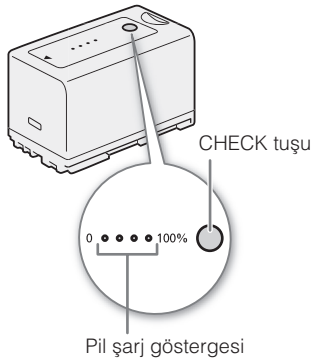

* ○ ○ ○	0-25%
* * ○ ○	26-50%
* * * ○	51-75%
* * * *	76-100%

Kamera kapalı olduğunda ve Akıllı Sistem uyumlu bir pil paketi takıldığında, BATT: INFO (pil bilgisi) tuşuna basın ve kalan pil şarj süresini ve kullanılabilir kayıt süresi (5 saniye boyunca) görüntüleyin. Pil ömrüne bağlı olarak, pil bilgisi görüntülenmeyebilir.

! ÖNEMLİ

- Kompakt güç adaptörünü bu kılavuzda açık bir şekilde önerilmeyen herhangi bir ürüne bağlamayın.

i NOTLAR

- Pil paketini 10-30 C derece arası sıcaklıkta şarj etmenizi öneririz. 0-40 C derece sıcaklık aralığı dışına çıktığında şarj işlemi başlamaz.
- Kompakt güç adaptöründe veya pil paketinde bir arıza varsa, şarj göstergesi söner ve şarj işlemi durur.
- Pil paketiyle ilgili kullanım önlemleri hakkında bilgi için *Pil Paketi* (185) konusuna bakın.
- Şarj edilmiş pil paketleri kendiliğinden deşarj olurlar. Bu nedenle, tam şarjlı olduklarından emin olmak için kullanacağınız gün veya bir gün öncesinde şarj edin.
- Pil paketini ihtiyacınız olduğunu düşündüğünüzden 2-3 kat daha uzun süre için şarj etmenizi tavsiye ederiz.
- Pil paketini ilk kez kullandığınızda, tam şarj edin ve ardından pil paketi tamamen tükenene kadar kamerayı kullanın. Böylelikle kalan kayıt süresi doğru bir şekilde görüntülenebilir.
- Pil paketinin üst üste şarj edilmesi ve deşarj olması sonucu pil ömrü azalır. BP-955 veya isteğe bağlı BP-975 Pil Paketi kullanıldığında, pil ömrünü [Battery/Hour Meter] durum ekranından (176) ve pil bilgisi ekranından (kamera kapalıyken BATT INFO. tuşuna basın) kontrol edebilirsiniz. Pil paketinin tam şarj ve deşarj edilmesi, daha net bir okuma elde etmenizi sağlar.

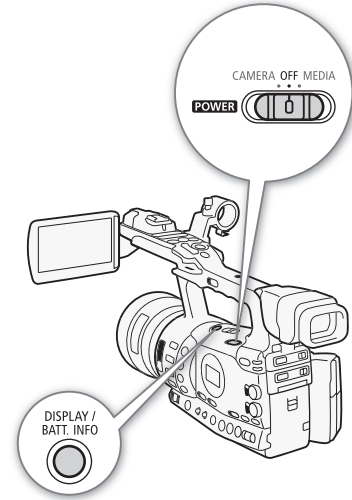

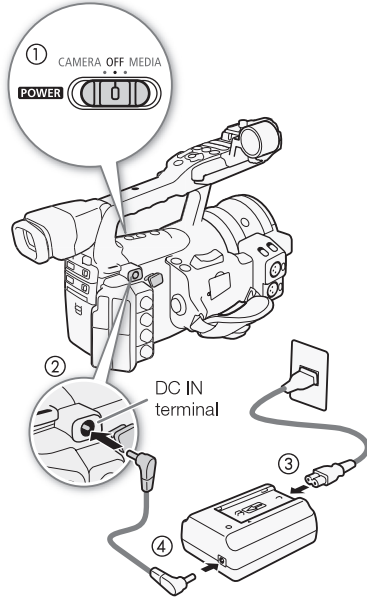

Şehir Cereyanı Çıkışı Kullanma

Size verilen CA-930 Kompakt Güç Adaptörü ve DC-930 DC Kablosu Kullanıldığında:

1. **POWER** düğmesi üzerindeki tuşu basılı tutun ve OFF yönünde kaydırın (①).
2. DC kablosunu kameranın DC IN terminaline bağlayın (②).
3. Güç kablosunu kompakt güç adaptörüne ve sonra prize takın (③).
4. DC kablosunu kompakt güç adaptörüne bağlayın (④).

! ÖNEMLİ

- Kompakt güç adaptörünü takmadan veya sökmeden önce kamerayı kapatın.

i NOTLAR

- Kamera şehir cereyanıyla kullanıldığında, pil paketi kamera açıkken de şarj edilebilir.

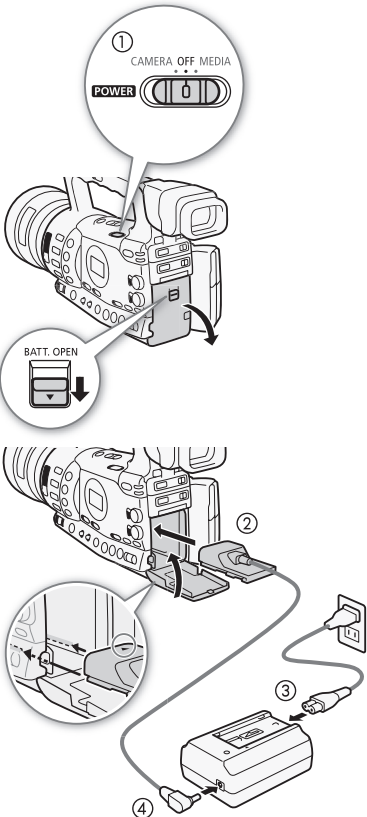

İsteğe Bağlı CA-920 Kompakt Güç Adaptörü ve DC-920 DC Coupler Kullanıldığında:

1. **POWER** düğmesi üzerindeki tuşu basılı tutun ve OFF yönünde kaydırın (①).
2. DC coupler'i kameraya bağlayın (②).
3. Güç kablosunu kompakt güç adaptörüne ve sonra prize takın (③).
4. DC coupler'i adaptöre bağlayın (④).
5. Pil kompartıman kapağını kapatın.
6. Kullandıktan sonra DC coupler'i sökün.
 - Pil kompartıman kapağını açın, BATT. RELEASE mandalını sola doğru itin ve DC coupler'i çıkarın.

! ÖNEMLİ

- Kompakt güç adaptörünü takmadan veya sökmeden önce kamerayı kapatın.

Kamerayı Açma ve Kapatma

Kamerada iki işlem modu vardır: Kayıt için CAMERA (**CAMERA**) modu ve kayıtları izlemek için MEDIA (**MEDIA**) modu. **POWER** düğmesini kullanarak işlem modunu seçin.

Kamerayı açmak için

POWER düğmesi üzerindeki tuşu basılı tutun ve **CAMERA** modu için CAMERA yönünde veya **MEDIA** modu için MEDIA yönünde itin.

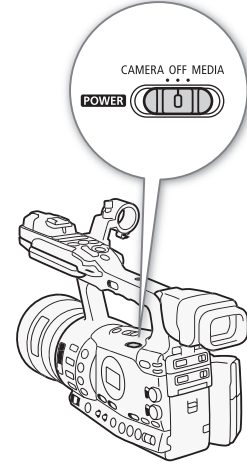
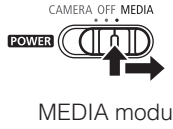
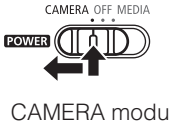

Kamerayı kapatmak için

POWER düğmesi üzerindeki tuşu basılı tutun ve OFF yönünde itin.



Tarih ve Saati Ayarlama

Kamerayı kullanmaya başlamadan önce tarih ve saat ayarı yapmanız gerekecektir. Kameranın saat ayarı yapılmadığında [Date/Time] ekranı otomatik olarak seçilen yıl ile görünür.

İşlem modları: CAMERA MEDIA

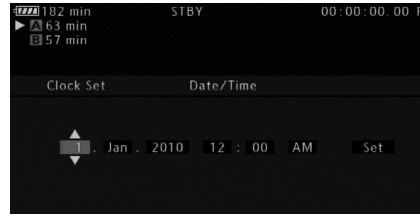

- 1 Gün değişikliği yapmak için joystick'i yukarı/aşağı yönde itin veya SELECT kadranını çevirin, ardından (▶) ile ay seçeneğine geçin.
- 2 Diğer alanları da aynı şekilde değiştirin.
- 3 (▶) ile [Set] seçeneğinin gelin ve ardından saat başlatmak için SET tuşuna basın ve ekranı kapatın.

NOTLAR

- Dahili yedekleme pili tükendiğinde, tarih ve saat ayarı kaybolabilir. Bu durumda, dahili yedekleme pilini (📖187) şarj edin ve saat dilimini, tarihi ve saati yeniden ayarlayın.
- Tarih formatı ve saat formatını (12/24 saat) değiştirmek için [👉 Other Functions] ▶ [Clock Set] ▶ [Date Format] ayarını kullanabilirsiniz.
- Tarih ve saati daha sonra (başlangıç ayarı esnasında değil) [👉 Other Functions] ▶ [Clock Set] ▶ [Date/Time] ayarını kullanarak da değiştirebilirsiniz.

Saat Dilimini Değiştirme

Bulduğunuz bölgenin saat dilimiyle eşleştirmek için saat dilimi ayarınızı değiştirin. Varsayılan ayar [UTC+01:00 Paris] ayarıdır. Saat dilimlerinde Koordineli Evrensel Zaman (UTC) esas alınır.

İşlem modları: CAMERA MEDIA

- 1 MENU tuşuna basın.
- 2 👉 seçeneği için joystick'i yukarı/aşağı yönde itin veya SELECT kadranını çevirin.
- 3 Saat Dilimi [Time Zone] ayarını da benzer şekilde yapın.

[👉 Other Functions]

[Time Zone]

[UTC+01:00 Paris]

4 Saat dilimini değiştirmek için joystick'i yukarı/aşağı yönde itin veya SELECT kadranını çevirin.

5 Saat dilimi ayarı için SET tuşuna basın ve ardından menüyü kapatmak için MENU tuşuna basın.

Kayıt Esnasından Tarih ve Saati Görüntüleme

Tarih ve saati ekranın sol alt kısmında görüntüleyebilirsiniz.

İşlem modları: CAMERA MEDIA

1 MENU tuşuna basın.

2 [] seçeneği için joystick'i yukarı/aşağı yönde itin veya SELECT kadranını çevirin.

3 Özel ekran [Custom Display] ve ardından [Tarih/Saat] ayarını da benzer şekilde yapın.

4 Saat dilimini değiştirmek için joystick'i yukarı/aşağı yönde itin veya SELECT kadranını çevirin.

* Tarih ve saati görüntülemeyi kapatmak için kapalı [Off] seçeneğini belirleyin.

5 SET tuşuna basın ve ardından menüyü kapatmak için MENU tuşuna basın.

Dili Değiştirme

Ekrana gelen mesajlardaki dil kullanımını değiştirebilirsiniz. Varsayılan ayar İngilizcedir ancak şu dilleri de seçebilirsiniz: Almanca, İspanyolca, Fransızca, İtalyanca, Lehçe, Rusça, Basit Çince veya Japonca. Ancak menü ve ayar seçeneklerinde, yapılan dil ayarından bağımsız olarak, her zaman İngilizce kullanılır.

İşlem modları: CAMERA MEDIA

1 MENU tuşuna basın.

2 [] seçeneği için joystick'i yukarı/aşağı yönde itin veya SELECT kadranını çevirin.

3 Dil [Language] ayarını da benzer şekilde yapın.

4 Saat dilimini değiştirmek için joystick'i yukarı/aşağı yönde itin veya SELECT kadranını çevirin.

5 Dili seçmek için SET tuşuna basın ve ardından menüyü kapatmak için MENU tuşuna basın.

[ LCD/VF Setup]

[Custom Display]

[Date/Time]

[Date/Time]

[ Other Functions]

[Language ]

[English]

CAMERA modunda, kamera işlevlerinin çoğu, genel ayarlar için MENU tuşuna bastıktan sonra açılan menüden ayarlanabilir. **MEDIA** modunda, genel ayarları için menüyü açmak için MENU tuşuna basın veya klip işlemleri için klip menüsü açmak için SET tuşuna basın. Kullanılabilir menü seçenekleri ve ayarları hakkında ayrıntılı bilgi edinmek için *Menü Seçenekleri* (📖 163) konusuna bakın.

İşlem modları: **CAMERA** **MEDIA**

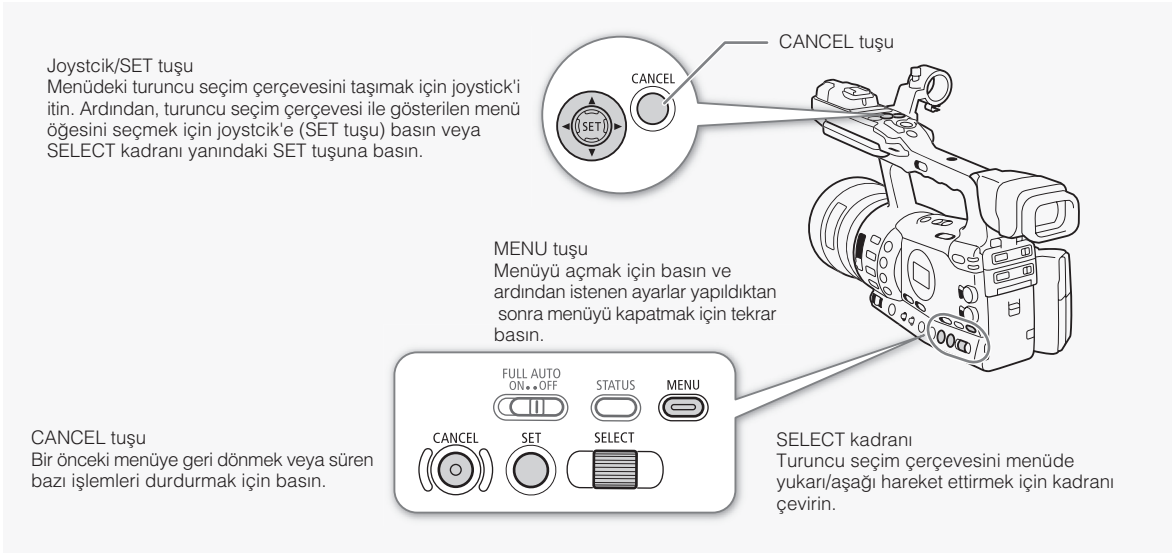

Menüden Bir Seçenek Belirleme

Aşağıda menüden bir seçeneğin nasıl belirleneceği adım adım açıklanır. Bu kılavuzun ilerleyen kısımlarında belirtilen prosedürlerde, menünün açılıp kapandığı varsayılır ve bu aşama prosedüre dahil edilmez.

1 MENU tuşuna basın.

- Menü, kamera kapatılmadığı takdirde bir önceki menü kullanımında seçilen menü öğesini gösteren turuncu seçim çerçevesi ile açılır.

2 İsteddiğiniz alt menüyü seçmek için joystick'i yukarı/aşağı yönde itin veya SELECT kadranını çevirin.

3 Joystick'i sağa çevirin veya SET tuşuna basın.

- Turuncu seçim çerçevesi alt menüdeki bir menü öğesi üzerinde görüntülenir.
- CANCEL tuşuna basın, bir önceki menüye geri dönmek için joystick'i sola kaydırın veya [↶] seçeneğini belirleyin.

4 İstenen menü öğesini seçmek için joystick'i yukarı/aşağı yönde kaydırın veya SLECT kadranını çevirin.

- Bir alt menüde birden fazla menü öğesi bulunuyorsa, alt menünün sağ tarafında diğer menü öğelerini görmek için yukarı/aşağı kaydırmanız gerektiğini gösteren bir kaydırma çubuğu görüntülenir.
- Bir menü öğesinin yanında bulunan ► işareti başka bir alt menüyü gösterir. 3 ve 4. adımları tekrarlayın.

5 Joystick'i sağa doğru kaydırın veya SET tuşuna basın.

- Ayar seçeneği üzerinde turuncu renkte bir seçim çerçevesi görüntülenir.
- Bir önceki alt menüye geri dönmek için CANCEL tuşuna basın.

6 İstenen ayar seçeneğini belirlemek için joystick'i yukarı/aşağı yönde kaydırın veya SLECT kadranını çevirin ve sonra SET tuşuna basın.

- Menü öğesine bağlı olarak, ek seçimler yapmanız gerekebilir.

7 Menüyü kapatmak için MENU tuşuna basın.**i NOTLAR**

- Kullanılmayan öğeler gri renkte görüntülenir.
- MENU tuşuna basınca menü kapanır.
- Uzaktan kumandanın △, ▽, ◀, ▶ ve SET tuşlarına basılması, kamera joystick'i ile aynı işlevi görür.
- Geçerli ayarları durum ekranlarından (📖 172) görüntüleyebilirsiniz.

Kamerayı Hazırlama

Bu bölümde kameranın lens başlığını takma, göz desteğini takma/çıkarma ve vizör ve LCD ekranı ayarlama gibi temel hazırlıklarının nasıl yapılacağı anlatılır.

Lens Başlığını Takma

Lensi korumak ve lense vuran güneç ışığı miktarını azaltmak için lens başlığını takın.

1 Lens başlığını lensin ön kısmına yerleştirerek harici Instant AF sensörü penceresi aşağı yöne çevirin (1) ve saat yönünde 90 derece çevirin (2)

- Lens başlığını zarar vermemeye özen gösterin.
- Lens başlığının vida yuvası ile aynı hizaya geldiğinden emin olun.

2 Vidayı sağlamlaştırın (3)

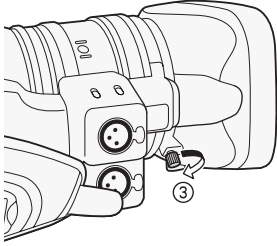
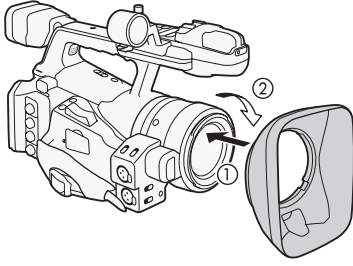

Göz Desteğini Takma/Çıkarma

Göz Desteğini Takma

Göz desteğini, lastik kısmı vizör ünitesini kuşatacak şekilde takın.

- Diopter ayar mandalı, göz desteği takılı olsa bile kullanılabilir.
- Sol gözle kullanmak için, göz desteğini çıkıntılı kısım diğer yöne bakacak şekilde takın.

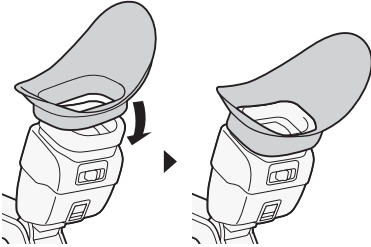

Göz Desteğini Çıkarma

Göz desteğini illüstrasyonda gösterildiği gibi çıkarın.

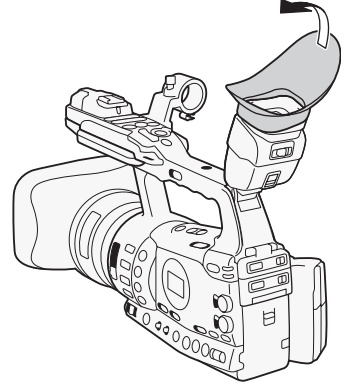

Dioptrik Ayar

Kamerayı açın ve dioptrik ayar mandalını ayarlayın.

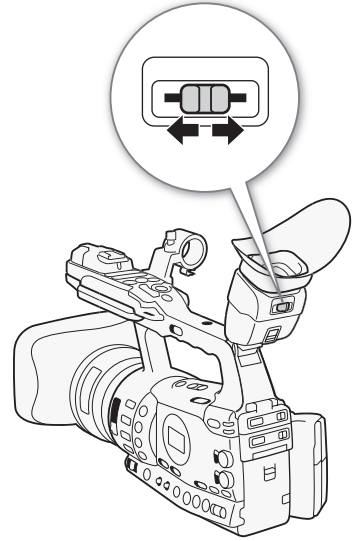

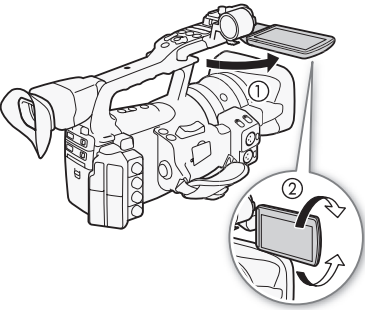
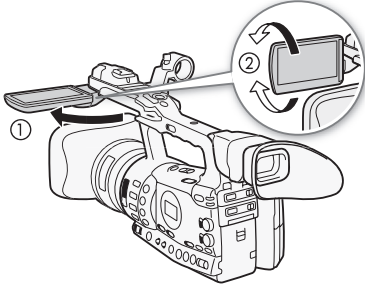

LCD Paneli Kullanma

Tercihlerinize ve çekim koşullarına bağlı olarak LCD paneli sola veya sağa çevirebilirsiniz.

1 LCD paneli çevirin.

- LCD paneli sola doğru çevirmek için, LCD panelin sağ tarafından bastırın. LCD paneli sağa doğru çevirmek için ise sol taraftan bastırın.

2 LCD paneli, sapla dik bir konuma gelene kadar uzatın (①).

3 LCD paneli çevirin ve istediğiniz konuma getirin (②).

NOTLAR

- Varsayılan olarak, LCD ekran kullanılırken vizör ekranı kapanır. Ancak her iki ekranı da eşzamanlı olarak kullanabilirsiniz. İlerleyen bölümlere bakın.
- LCD ekranı siyah/beyaz ayarlayabilirsiniz (33).
- Piyasadan temin edilen bir lens adaptörü kullanıldığında ve görüntü ters görüntülendiğinde, görüntü yönünü doğru ayarlamak için [Other Functions] [Custom Function] [Scan Reverse Rec] ayarını kullanarak ayarlayabilirsiniz.

[LCD/VF Setup]

[LCD/VF Simul.]

[Off]

Vizörü ve LCD Ekranı Eşzamanlı Olarak Ayarlama

Varsayılan olarak, LCD ekran kullanıldığında vizör ekranı kapanır. Bu iki ekranı aynı anda kullanmak için aşağıdaki prosedürü takip edin.

İşlem modları: CAMERA MEDIA

1 [LCD/VF Simul.] alt menüsünü açın.

[LCD/VF Setup] [LCD/VF Simul.]

2 Açık [On] ayarını seçin ve ardından SET tuşuna basın.

NOTLAR

- LCD panel konuyu doğru çevrilmişken çekim yapıldığında, görüntüyü ekranda dikey yönde çevirmek için MIRROR tuşuna basın.

Vizörü/LCD Ekranı Ayarlama

LCD ekranın ve vizörün parlaklık, kontrast, renk, netlik ve arka aydınlatma ayarlarını birbirinden bağımsız olarak ayrı ayrı yapabilirsiniz. Bu ayarlar kayıtları etkilemez.

İşlem modları:

1 Vizör ve LCD ekran için ayar menüsünü açın.

[LCD/VF Setup] [LCD Setup] veya [VF Setup]

2 Parlaklık [Brightness], kontrast [Contrast], renk [Color], netlik [Sharpness] veya arka aydınlatma [Backlight] ayarını seçin ve SET tuşuna basın.

3 Ayarı yapın ve sonra SET tuşuna basın.

- Gerekliyse diğer ayarları yapmak için 2 ve 3. adımları tekrarlayın.

NOTLAR

- Atanabilir bir tuşu [LCD Setup] ( 107) olarak ayarlarsanız, [LCD Setup] alt menüsünü açmak için bu tuşa basabilirsiniz.

Ekranı Siyah/Beyaz Ayarlama

Vizör ve LCD ekran varsayılan olarak renklidir ancak bu ekranları siyah/beyaz olarak ayarlayabilirsiniz. Ekran siyah/beyaz olsa bile ekran yazıları ve simgeleri renkli görüntülenir.

İşlem modları:

1 [LCD/VF B&W] alt menüsünü açın.

[LCD/VF Setup] [LCD/VF B&W]

2 Açık [On] ayarını seçin ve sonra SET tuşuna basın.

NOTLAR

- Atanabilir tuşlardan birini [LCD/VF B&W] ( 107) olarak ayarlayarak da ekranı siyah/beyaz ayarına getirebilirsiniz.

[LCD/VF Setup]

[LCD Setup]
[VF Setup]

[Brightness: 0]
[Contrast: 0]
[Color: 0]
[Sharpness: 2]
[Backlight: Normal]

[LCD/VF Setup]

[LCD/VF B&W]

[Off]

Kamerayı Hazırlama

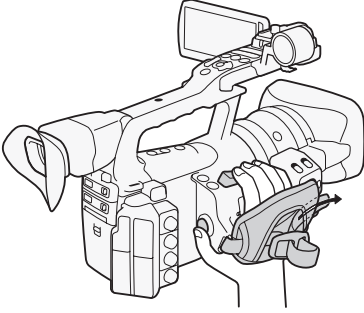

Kamera Sapını Ayarlama

Kamera sapını, işaret ve orta parmaklarınızla sapın zoom rocker'ına ve START/STOP tuşuna başparmağınızla erişebilecek şekilde ayarlayın.

! ÖNEMLİ

- Kamera sapını ayarlarken kamerayı düşürmemeye dikkat edin.

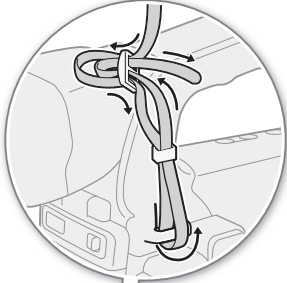

Omuz Askısını Takma

Askı montesinin uçlarından bastırın ve askının boyunu ayarlayın.

! ÖNEMLİ

- Omuz askısını takarken veya ayarlarken kamerayı düşürmemeye dikkat edin.

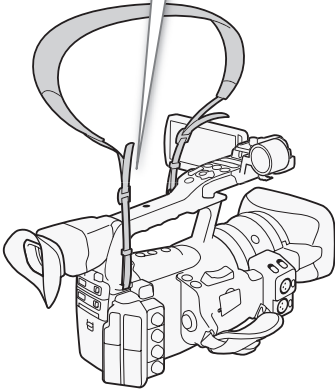

Terminal Kapaklarını Takma ve Çıkarma

Aşağıdaki terminallere erişebilmek için kapaklarını çıkarın.

- HD/SD SDI terminali
- GENLOCK ve TIME CODE terminaleri*
- VIDEO 2 terminali
- (kulaklık) ve REMOTE terminaleri
- HD/SD COMPONENT OUT terminali
- AV terminali
- USB ve HDMI OUT terminaleri

* Sadece **XF305**

Terminal Kapaklarını Çıkarma

1 Terminal kapağını açın ve dışarı çekin.

2 Terminal kapağını kameraya bağlayan ipı tutun ve çekin.

Bu aşama HD/SD SDI, GENLOCK, TIME CODE ve VIDEO 2 terminaleri için gerekli değildir.

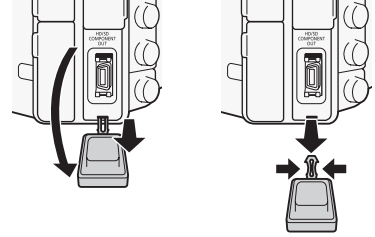

Terminal Kapaklarını Takma

Terminal kapağını takmak için bağlantı ipini açılışa geçirin.

i NOTLAR

- Bağlantı ipini tutamıyorsanız, bir cımbız veya benzeri bir alet kullanın.

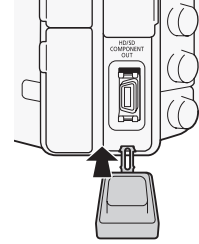

Kablosuz Kumanda Cihazını Kullanma

Pili Takma

Kablosuz kumanda cihazını kullanmadan önce size verilen CR2025 lityum düğme pili takın.

1 Sekmeye ok yönünde basın (1) ve pil tutucuyu çıkarın (2)

2 Lityum iyon pili + yüzü yukarıda kalacak şekilde yerleştirin (3)

3 Pil tutucuyu takın (4)

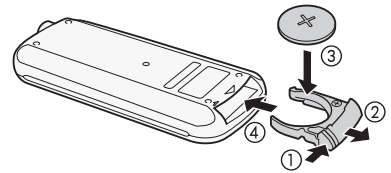

Kablosuz Kumanda Cihazını Etkinleştirme

İşlem modları: **CAMERA** **MEDIA**

1 Kablosuz kumanda cihazı [Wireless Controller] alt menüsünü açın.

[Other Functions] [Wireless Controller]

2 Açık [On] seçeneğine gelin ve sonra SET tuşuna basın.

[Other Functions]

[Wireless Controller]

[On]

i NOTLAR

- Kablosuz kumanda cihazını, atanabilir tuşlardan birini [Wireless Controller] (107) seçeneğine atayarak da etkinleştirebilirsiniz.

Kamerayı Çalıştırmak İçin Kablosuz Kumanda Cihazını Kullanma

Kablosuz kumanda cihazını kullanmak istediğinizde onu kameranın uzaktan kumanda sensörüne çevirin. Kablosuz kumanda cihazının tuşları çalıştırıldığında kameranın tally lambası yanar.

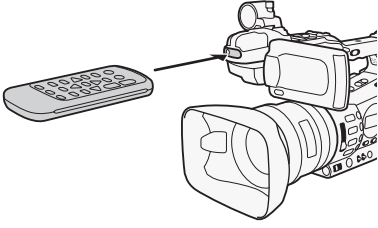

i NOTLAR

- Kablosuz kumanda cihazını, atanabilir tuşlardan birini [Wireless Controller] (107) seçeneğine atayarak da etkinleştirebilirsiniz.

• Kamerayı Çalıştırmak İçin Kablosuz Kumanda Cihazını Kullanma

- Kablosuz kumanda cihazını kullanmak istediğinizde onu kameranın uzaktan kumanda sensörüne çevirin. Kablosuz kumanda cihazının tuşları çalıştırıldığında kameranın tally lambası yanar.

Tripod Kullanma

Kamerayı bir tripoda monte edin ancak kameraya zarar verebileceği için 5,5 mm'den uzun vidalar kullanmayınız.

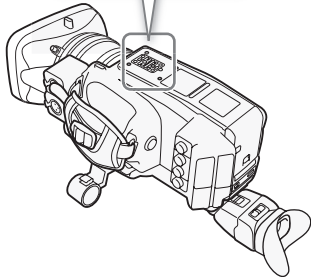
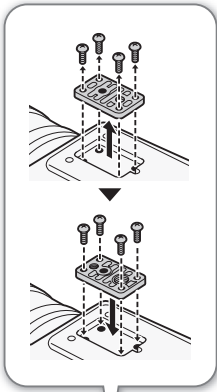

0,95 cm Vidalarla Tripod Kullanma

Tripodu 0,95 cm vidalarla monte ederek kullanmak için önce isteğe bağlı TB-1 Tripod Adaptörü Tabanını kameraya takın ve sonra tripodu adaptör tabanına takın.

1 Tripod tabanını kameradan çıkarın.

- 4 vidayı da çıkarın ve sonra tabanı çıkarın.

2 İsteğe bağlı TB-1 Tripod Adaptör Tabanını takın.

- 4 vidayı da sıkıca takın.

3 Tripodu takın.

- Tripod vidalarını sağlamlaştırın.

- Tripodda hem 0,64 cm vida hem de 0,95 cm vidalar varsa her ikisini de sağlamlaştırın.

Kamera, klipleri CompactFlash (CF) kartlara ve fotoğrafları* SD ve SDHC hafıza kartlarına kaydeder. Kamerada iki adet CF kart yuvası vardır. Bu kartları kamerada ilk kez kullanmadan önce kayıt ortamını başlatın (39).

* Kamera özel resim ayarlarını ve kamera ayarlarını bir SD kartına kaydedebilir. Bir kliple birlikte kullanıcı notu kaydetmek için, bir kullanıcı notu dosyası oluşturmak ve bunu SD karta kaydetmek üzere size kamerayla verilen Canon XF Yardımcı Programı yazılımını kullanın.

Uyumlu CF Kartlar

Kamerayla en az 512 MB kapasiteli UDMA uyumlu* Tip I CF kartlarını kullanabilirsiniz. Daha fazla yanıt için Canon'un yerel web sitesini inceleyin.

* Ultra Direct Memory Access (UDMA) özellikleri verinin CF kart ve yüksek aktarım hızına sahip cihazlar (MBps ölçümlü) arasında aktarımına izin verir. CF karta bağlı olarak, UDMA uyumlu bir CF kart kullanılsa bile kayıt yapılamayabilir.

NOTLAR

- Tüm CF kartlarda düzgün işlem yapma garantisi verilmez.

CF Kartı Takma

CF kart yuvası A'ya veya B'ye bir CF kart takabilirsiniz. İki adet CF kartınız varsa, her iki yuvayı da kullanabilirsiniz.

1 CF kart yuvası kapağını ◀ işareti yönünde itin (1)

- CF kart yuvası kapağı yukarı (A yuvası) veya aşağı (B yuvası) yönde açılır.

2 CF kartı, etiketli yüzeyi yukarı bakacak şekilde, yuvaya tamamen yerleştirin (2)

3 CF kart yuvası kapağını kapatın (3).

- CF kart düzgün bir şekilde yerleşmemişse, kapağı kapatmak için zorlamayın.

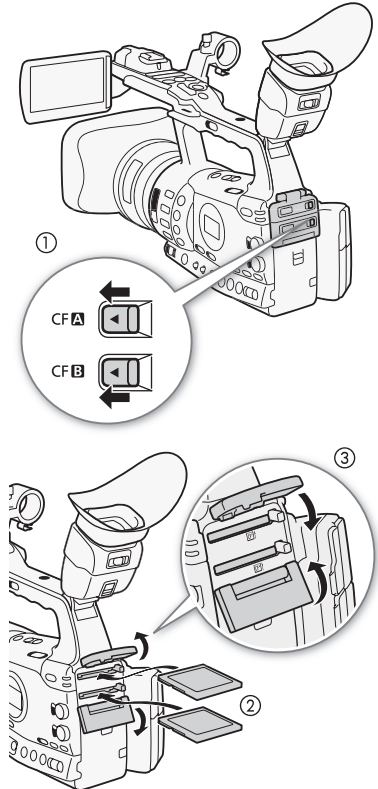

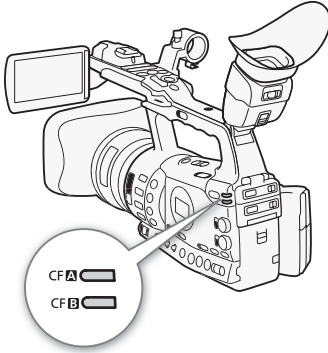

CF Kart Yuvalarının Durumunu Kontrol Etme

CF **A**/CF **B** erişim göstergelerine bakarak CF kart yuvalarının durumunu anında görebilirsiniz. Aşağıdaki tabloya başvurun.

Erişim göstergesi rengi	CF kart yuvası durumu
Kırmızı	CF karta erişiyor
Yeşil	Kayıt/izleme mümkün ve CF kart
Gösterge kapalı	Bir CF kartı takılı değil, CF kart yuvası geçerli durumda seçilmiş değil veya CF kartına erişilemiyor

CF Kartını Çıkarma

1 Çıkarılacak CF kartına ait kart yuvasının erişim göstergesini kapanana kadar bekleyin.

2 CF kart yuvası kapağını ◀ işareti yönünde kaydırın (2)

- CF kart yuvası kapağı yukarı (A yuvası) veya aşağı (B yuvası) yönde açılır.

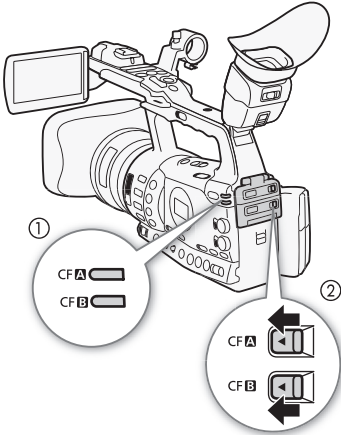

3 CF kart gevşetme tuşunu itin (3)

- Gevşetme düğmesi kısmen açılır.

4 CF kartını gevşetmek için CF kart gevşetme tuşunu itin. (4)

5 CF kartı tamamen çıkarın ve CF kart yuvası kapağını kapatın.

! ÖNEMLİ

- CF **A** veya CF **B** erişim göstergeleri kırmızı renkte yanıyorken aşağıdaki önlemlere dikkat edin. Aksi takdirde kalıcı veri kaybı oluşabilir.
 - Güç kaynağını kesmeyin veya kamerayı kapatmayın.
 - Erişilen CF kartı yuvasının kapağını açmayın.

i NOTLAR

- [Other Functions] [Media Access LED] işlevini kapalı [Off] olarak ayarlarsanız, erişim göstergeleri yanmaz.

SD kart erişim göstergesi

- 1 Kamerayı kapatın (1)
- 2 SD kart yuva kapağını açın.
- 3 SD kartı, etiketli yüzeyi kamera sapı yönünde kalacak şekilde, tamamen SD kart yuvasına yerleştirin ve tık sesiyle yerine oturtun (2)
- 4 SD kart yuvası kapağını kapatın (3)
 - SD kartı doğru bir şekilde takılmamışsa, yerine oturtmak için zorlamayın.

! ÖNEMLİ

- SD kart erişim göstergesi yanıp sönerken aşağıdaki önlemleri alın. Aksi takdirde kalıcı veri kaybı oluşabilir.
 - Güç kaynağını kesmeyin veya kamerayı kapatmayın.
 - SD kartı çıkarmayın.
- Bir SD kartı takmadan veya çıkarmadan önce kamerayı kapatın. Kamera açıkken SD kartın takılması veya çıkarılması kalıcı veri kaybı oluşmasına neden olabilir.
- SD kartların ön ve arka yüzeyleri birbiri yerine kullanılamaz. SD kartı yanlış yüzü yukarıda kalacak şekilde takarsanız kamerada arıza oluşabilir. SD kartını 3. adımda gösterildiği gibi taktığınızdan emin olun.

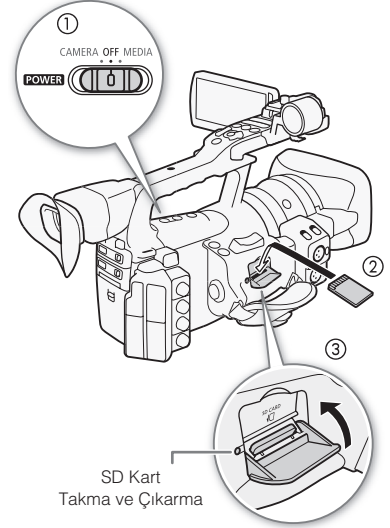

i NOTLAR

- **SD kartı çıkarmak için:** Gevşetmek için SD kartını itin. SD kartı dışarıya çıktığı zaman çekip tamamen çıkarın.
- [Other Functions] [Media Access LED] işlevini kapalı [Off] olarak ayarlarsanız erişim göstergeleri yanmaz.

Kayıt Ortamını Başlatma

Kamerayla birlikte herhangi bir kayıt ortamı ilk kez kullanılmadan önce başlatılmalıdır. Kayıt ortamını içinde bulunan tüm verileri kalıcı olarak silmek için de başlatabilirsiniz.

Bir SD kartı başlatıldığı zaman sadece dosya yerleşim tablosunu silen ancak depolana verileri fiziksel olarak silmeyen hızlı başlatma seçeneğini veya tüm veriyi tamamen silen tam başlatma seçeneğini kullanabilirsiniz.

İşlem modları: CAMERA MEDIA

1 Başlatma [Initialization] alt menüsünü açın.

[Other Functions] [Initialization]

2 [CF A], [CF B] veya [SD kart] seçeneğini belirleyin ve sonra SET tuşuna basın.

[Other Functions]

[Initialization]

Kayıt Ortamını Hazırlama

3 [OK] seçimi yapın ve sonra SET tuşuna basın.

4 Onay ekranı görüntülendiğinde SET tuşuna basın.

- CF kartı başlatılır ve içindeki tüm veri silinir.

SD kartı başlatmak için

3 [Complete] (tam başlatma) veya [Quick] (hızlı başlatma) seçimi yapın ve sonra SET tuşuna basın.

4 [OK] seçimi yapın ve sonra SET tuşuna basın.

- [Complete] başlatma seçeneğini kullanıyorsanız, işlemi sürerken iptal etmek için iki kez SET tuşuna basın. SD kartı kullanabilirsiniz ancak tüm veri silinir.

5 Onay ekranı görüntülendiğinde SET tuşuna basın.

- SD kart başlatılır ve içindeki tüm veri silinir.

! ÖNEMLİ

- Kayıt ortamının başlatılması, [OK] işaretli klipler ve özel resim bilgileri dahil tüm veriyi kalıcı olarak siler. Kaybedilen veri geri alınamaz. İşlem öncesinde önemli kayıtlarınızı yedeklediğinizden emin olun.
- SD karta bağlı olarak, tam başlatma seçeneği biraz vakit alabilir.

i NOTLAR

- Bir CF karta kayıt yaparken
- Diğer CF kartı yuvasında başka bir CF kartını başlatabilirsiniz.

CF Kart Yuvaları Arasında Geçiş Yapma

Kamerada, CF **A** (CF kart yuvası A) ve CF **B** (CF kart yuvası B) olmak üzere iki CF kartı yuvası vardır. Her iki yuvada da CF kartı varsa gerektiğinde bu ikisi arasında geçiş yapabilirsiniz. Buna ek olarak, kullandığınız CF kartı kayıt esnasında dolarsa, kayıt işlemi herhangi bir kesinti olmadan diğer CF kartından (kayıdı aktarma) devam edebilir. CF kart yuvası A ile CF kart yuvası B (veya tersi) arasında kayıt aktarımı yapılabilir.

İşlem modları: CAMERA MEDIA

SLOT SELECT tuşuna basın.

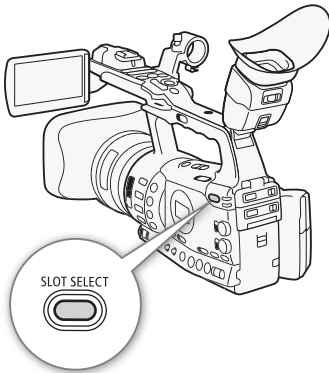

- Seçilen CF kartın erişim göstergesi yeşil renkte yanar.



NOTLAR

- Her iki hafıza kartında da bir CF kartı varsa ve seçilen yuvanın kapağı açılırsa, kamera otomatik olarak diğer yuvaya geçer.
- Kayıt esnasında CF kart yuvaları arasında geçiş yapmak için SLOT SELECT tuşunu kullanamazsınız.
- Ağır çekim kayıt esnasında bit oranı 50 Mbps olarak ( 51) seçilirse, kayıt aktarması yapılamaz.

Kalan Çekim Süresini Kontrol Etme

Kamera  modundayken ekranda hangi CF yuvasının kullanımında olduğu ve her bir CF kartında kalan çekim süresi (dakika cinsinden*) görüntülenir. Kamera  modundayken yan panelde mevcut kayıt süresi görüntülenir.

[Media] durum ekranında ( 174) mevcut çekim süresi, toplam alan ve her bir kayıt ortamının kullanılan alanı ve mevcut fotoğraf çekimi sayısını kontrol edebilirsiniz.

* Yaklaşık mevcut kayıt süresi, geçerli bit oranına bağlıdır ( 51).

CF Karttaki Veriyi Geri Kurtarma

Kayıt esnasında kamerayı kapatma veya CF kartı çıkarma gibi durumlarda CF karttaki veriyle ilgili bir hata oluşabilir. Bu durumda CF kartındaki veri geri kurtarılamayabilir.

İşlem modları:  

1 İçinde geri kurtarılacak verinin bulunduğu CF kartını kameraya takın.

2 Ekranda veriyi kurtarmanız istendiğinde, evet [Yes] ögesini seçin ve sonra SET tuşuna basın.

3 Veri kurtarıldıktan sonra tamam [OK] ögesini seçin ve sonra SET tuşuna basın.

NOTLAR

- Bu prosedür, 10 saniyeden daha kısa olan klipleri siler. Buna ek olarak, CF kartında kliplerin en fazla son 10 saniyesi silinir.
- Bazı durumlarda, örneğin FAT32 dosya sistemi bozulduğunda veya
- CF kartı fiziksel olarak hasar gördüğünde, veri kurtarılamayabilir. Kayıt yaparken, üzerinde kayıt yapılmayan CF kartındaki veri geri kurtarılabılır.

Video Çekim

Kayıt

3

B bölümde temel kayıt işlemleri tanıtılır. Çekime başlamadan önce kameranın düzgün çalışıp çalışmadığını kontrol etmek için birkaç deneme çekimi yapın. Yaklaşık 6 dakika süreyle 50 Mbps'de (📖 51) kayıt yapın. Kamera ile düzgün işlem yapılamazda *Arıza Tespit* (📖 178) konusuna başvurun. Ses kaydı ile ilgili ayrıntılar için *Ses Kaydı* (📖 88) konusuna bakın.

İşlem modları:

Kayda Hazırlanma

- 1 Kameraya şarj edilmiş bir pil paketi takın (📖 22).
- 2 CF kart yuvasına bir CF kart takın (📖 37).
 - Kaydı aktarma özelliğini kullanmak istiyorsanız diğer CF kartı yuvasına başka bir CF kart takın (📖 40).
- 3 Lens kapağını çıkarın.
- 4 Vizörü ayarlayın.

i NOTLAR

- Kamera, kayıt yapılırken bir klibe kullanıcı notu (📖 94) ekleyebilir. Bu, klip adı, kamera operatörü ve çekim mekanı gibi bilgilerin saklanması için kullanılabilir. Ancak, kayıttan önce kullanıcı notu ayarı yapmanız gerekir.
- Piyasadan temin edebileceğiniz aksesuarları 0,64 cm monte vidası soketini kullanarak kamera sapına takabilirsiniz.

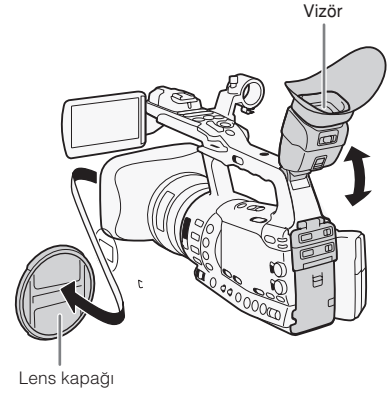

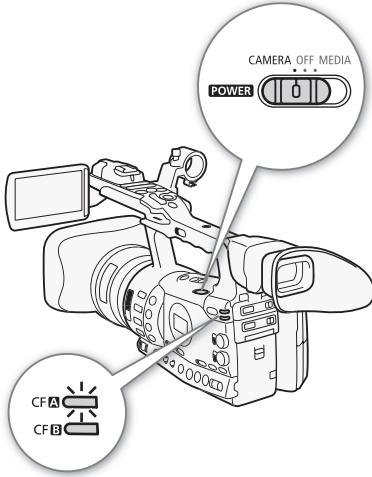

Kayıt

1 **POWER** düğmesi üzerindeki tuşu basılı tutun ve tuşu CAMERA (📖 25) yönünde itin.

- Kamera **CAMERA** moduna geçer ve kayıta duraklama moduna girer.
- Kayıt için seçilen CF kartı yuvasının erişim göstergesi kırmızı renkte yanar ve sonra yeşil renge döner.

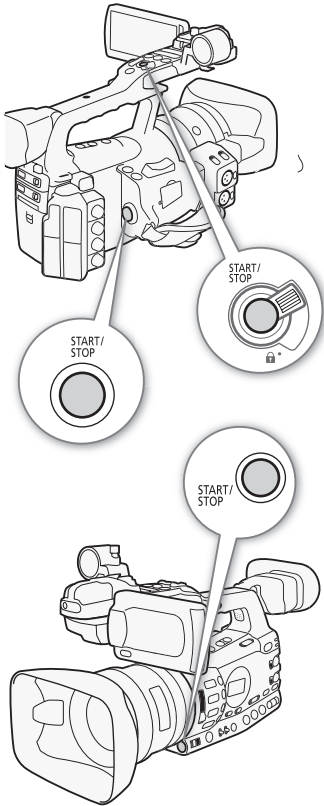

2 Kaydı başlatmak için START/STOP tuşuna basın.

- Kayıt başlar. Ön ve arka tally lambaları yanar ve ekranda kayıt göstergesi [● REC] görüntülenir.
- Yan saptaki, kulp üzerindeki veya iris halkası altındaki START/STOP tuşunu kullanabilirsiniz.
- Kablosuz kumanda cihazı kullanıldığında, eşzamanlı olarak START/STOP tuşuna kaydı etkinleştirme tuşuna basın.

3 Kaydı duraklatmak için START/STOP tuşuna basın.

- Klip* CF kartına kaydedilir ve kamera kayıta duraklatma moduna geçer. Tally lambası da söner.

* Klip, kaydı başlatmak için START/STOP tuşuna basıldığı andan kaydı duraklatmak için tuşa tekrar basıldığı ana kadar süre içinde çekilen bir video çekim ünitesi anlamına gelir. Kliple birlikte özel resim ayarları (📖 109) ve metadata kaydı da eklenebilir.

! ÖNEMLİ

- CF **A** veya CF **B** erişim göstergesi kırmızı renkte yanıyorken aşağıdaki önlemleri alın. Aksi takdirde kalıcı veri kaybı oluşabilir.
 - Erişilen CF kart yuvasının CF kartı yuva kapağını açmayın ve CF kartını çıkarmayın.
 - Güç kaynağını kesmeyin veya CF kartını çıkarmayın.
- Özellikle önemli kayıtlar yaptıktan sonra kayıtlarınızı düzenli olarak yedeklediğinizden (📖 146) emin olun. Canon herhangi bir veri kaybı veya veri bozulması oluşması durumunda sorumluluk kabul etmez.

i NOTLAR

- Kamera kulpündeki START/STOP tuşu yanlışlıkla işlem yapılmasını engelleyen bir kilit mandalına sahiptir. Kaydın yanlışlıkla duraklatılmasını istemiyorsanız veya START/STOP tuşunu kullanmak istemiyorsanız kilit mandalını  konumuna getirin. START/STOP tuşunu tekrar kullanmaya başlamak için mandalı tekrar eski konumuna getirin.

- Kaydedilen en son klipi görmek için [Other Functions] [Rec Review] (100) ayarını da kullanabilirsiniz.
- Atanabilir tuşlardan birini [Add Mark] veya [Add Mark](107) olarak ayarlarsanız, kaydedilen en son klibe işareti veya işareti eklemek için bu tuşa basabilirsiniz.
- Kaydedilen en son klipi silmek için [Other Functions] [Clips] [Delete Last Clip] ayarını (169) kullanabilirsiniz. Alternatif olarak, atanabilir tuşlardan birini [Delete Last Clip] seçeneğine ayarlayabilirsiniz.
- **XF305** When you set the [Other Functions] [SDI Rec Command] ayarı açık [On] olarak ayarlandığında ve kamera HD/SD SDI terminali ile başka bir cihaza bağlandığında, kamera kullanılarak kayıt başlatılır/durdurulursa diğer cihaz da kaydı durdurur/başlatır. Daha ayrıntılı bilgi için Canon'un Web sitesini inceleyin.

Tam Otomatik Modda Kayıt

Kamerayı tam otomatik moda getirmek için FULL AUTO düğmesi ON konumuna getirin. tam otomatik modda, kamera iris, gain, enstantane hızı ve beyaz ayarını otomatik olarak yapar. Kamera parlaklık ve beyaz ayarını sürekli olarak otomatik bir şekilde ayarlar*. Ancak, tam otomatik modda, otomatik odak açılmaz.

* Işık ölçüm modu (68), [Standard], AE seviyesi (68) [+0] ve AGC limiti (60) [Off/21 dB]olarak ayarlanır.

Klipler Hakkında

Kamera bir klip kaydettiğinde, 2 harfli bir önek ve 4 sayısal değerden oluşan 6 karakterli (örneğin "AA0001") bir klip adı da atar. Yeni klip kaydedildikçe sayısal değer artar. Kayıt öncesinde [Other Functions] [Clips] [Title Prefix] ve [Number Setting] seçeneklerini kullanarak ilk klip adını ayarlayabilirsiniz.

Uzun video çekim süresine sahip kliplerde, bir klipteki video çekim dosyası (akışı) yaklaşık her 2 GB'ta bir bölünür. Bu durumda bile, izleme sürekliliği sağlanır.

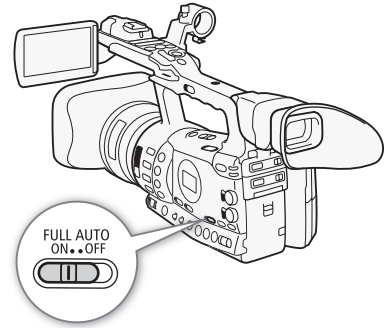

NOTLAR

- İki CF kartıyla çekim yapıyorsanız ve kayıt esnasında kullandığınız CF kartı dolarsa, kayıta herhangi bir kesinti olmadan klip çekimi diğer CF kartıyla devam eder (kayı aktarma). Bu durumda, çekim iki ayrı klip olarak kaydedilir.
- Özel resim ayarı ve metadata ayarlarını kullanarak çekim yapıyorsanız bu ayarlar klipe birlikte kaydedilir. Daha fazla ayrıntı için, *Özel Resim Ayarları* (109) ve *Metadata Kullanma* (94) konularına bakın.

Ekran Göstergeleri

Bu bölüme **CAMERA** modunda ekrana gelen çeşitli ekran göstergelerinin açıklamalarını görmek için başvurun. Ekran göstergelerinin bir çoğunu göstermek veya gizlemek için özel gösterge işlevini (121) kullanabilirsiniz. Bu tür ekran göstergeleri yıldız (*) işareti ile belirtilir.

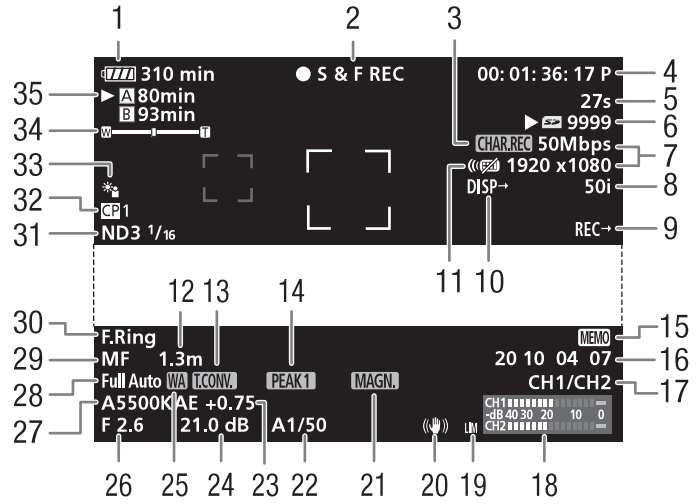

Tarih ve saat görüntülenirken:



- 1 Kalan pil süresi* (📖 49)
- 2 Kayıt işlemi* (📖 49)
- 3 Karakter kaydı* (📖 120)
- 4 Süre kodu* (📖 81)
- 5 Enterval sayacı* (📖 101)
- 6 SD kart durumu*
- 7 Bit oranı/Çözünürlük* (📖 51)
- 8 Çekim hızı* (📖 51)
- 9 SDI kayıt komutu (📖 169)
- 10 Çıkış göstergeleri* (📖 143)
- 11 Kablosuz kumanda cihazı*(📖 35)
- 12 Nesne mesafesi* (📖 53)
- 13 Dijital tele-dönüştürücü (📖 163)
- 14 Peaking* (📖 55)
- 15 Kullanıcı notu* (📖 94)
- 16 Kullanıcı biti* (📖 84)
- 17 Ses çıkış kanalı* (📖 145)
- 18 Ses seviye ölçer (📖 92)
- 19 Ses patlama sınırlayıcısı (📖 92)
- 20 Görüntü sabitleyici* (📖 59)
- 21 Kaydı büyütme* (📖 55)
- 22 Enstantane hızı* (📖 63)
- 23 AE seviyesi (📖 68)
- 24 Gain* (📖 60)
- 25 Geniş aksesuar *
- 26 Diyafram değeri* (📖 66)
- 27 Beyaz ayarı* (📖 49)
- 28 Tam otomatik mod* (📖 45)
- 29 Odak modu* (📖 52)
- 30 Odak halkası uyarısı* (📖 52)
- 31 ND filtresi* (📖 69)
- 32 Özel resim* (📖 109)
- 33 Işık ölçüm modu* (📖 68)
- 34 Zoom göstergesi* (📖 74)
- 35 CF kart durumu/mevcut çekim süresi* (📖 49)
- 36 Poz çubuğu* (📖 62)
- 37 Tarih/saat* (📖 26)

NOTLAR

- Simgelerin ve göstergelerin büyük çoğunluğunu kaldırmak için DISLAY tuşuna basabilirsiniz.
- Beyaz ayarı, diyafram değeri, gain veya enstantane hızı ayarı yanında **A** simgesi görüntülenirse, bu, ayarın otomatik moda olduğunu belirtir.

Video Çekim

LCD panel kapalı olsa bile aşağıda belirtilen bilgileri yan panelden kontrol edebilirsiniz.



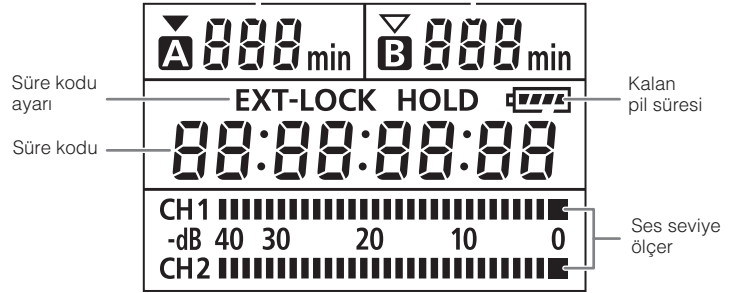



CF kart durumu/
mevcut çekim süresi



NOTLAR

- Kamera **MEDIA** modundayken süre kodu ve süre kodu ayarı görüntülenmez.
- [EXT-LOCK] simgesi yalnızca XF305 ile görüntülenir.

1 Kalan pil süresi

- Bu simge, pil paketinin tam şarjlı durumuna göre kalan şarj süresini yüzde cinsinden yaklaşık olarak gösterir. Simgenin yanında pilin kalan kayıt/izleme süresi dakika cinsinden görüntülenir.
-  →  →  →  →  (kırmızı)
-  görüntülediğinde, pil paketini tam şarjlı bir başkasıyla değiştirin. Kameranin ve pil paketinin kullanıldığı koşullara bağlı olarak, gerçek pil süresi doğru bir şekilde görüntülenmeyebilir.





2 Kayıt işlemi

● REC	Kayıt
STBY	Kayıtta duraklatma
● INT REC INT STBY (INT yanıp söner)	Enterval kaydı Enterval kaydı duraklatma
● FRM REC	Kare kaydı
● FRM STBY	Kare kaydı duraklatma (kayda başladıktan sonra)
FRM STBY (FRM yanıp söner)	Kare kaydı duraklatma (kayda başlamadan önce)
● S&F REC	Ağır ve hızlı çekim kayıt
S&F STBY	Ağır ve hızlı çekim kaydı duraklatma
● PRE REC	Ön kayıt (START/STOP tuşuna bastıktan sonra)
PRE REC STBY	Ön kaydı duraklatma (START/STOP tuşuna basmadan önce)

25 Geniş aksesuar

- İsteğe bağlı WA-H82 Geniş Aksesuarın ( 77) takılı olup olmadığını gösterir.

35 CF kart durumu/mevcut kayıt süresi

- Aşağıdakiler CF kart durumunu gösterir
 -  /  CF karta kayıt yapılabilir
 -  /  CF kartı yok veya CF karta kayıt yapılamaz
 - Kayıt için seçilen CF kartı  işareti ile gösterilir

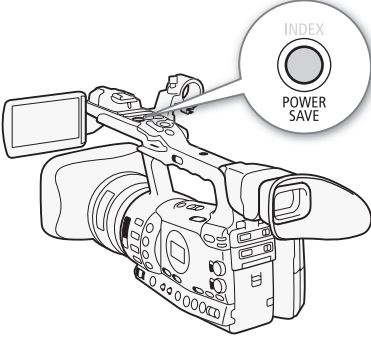

Güç Tasarruf Modu

Ekranı kapatmak ve pil tüketimini azaltmak için güç tasarruf modunu etkinleştirin. Kamera tek bir tuş dokunuşuyla hemen kayıta duraklatma moduna geri döner.

1 POWER SAVE tuşunu en az 2 saniye basılı tutun.

- Ekran kapanır ve kamera güç tasarrufu moduna geçer.
- Güç tasarrufu modunda, tally lambası yaklaşık her 3 saniyede bir iki kez yanıp söner. Kamera önceki süre kodunu ve kamera ayarlarını korur.

2 Kamerayı kayıta duraklatma moduna geri getirmek için POWER SAVE tuşuna basın.

Kayda başlamadan önce, yaratıcı ihtiyaçlarınıza en uygun bit oranı, çözünürlük (kare boyutu) ve çekim hızı ayarlarını seçin.

İşlem modları: **CAMERA** **MEDIA**

- 1 Bit oranını ve çözünürlük ayarını yapmak için bit oranı/çözünürlük [Bit Rate/Resolution] alt menüsünü açın.
[👉 Other Functions] ➤ [Bit Rate/Resolution]
- 2 İstedığınız seçeneği belirleyin ve sonra SET tuşuna basın.
 - Seçilen bit oranı ve çözünürlük değeri ekranın sağ tarafında görüntülenir.
- 3 Çekim hızını ayarlamak için çekim hızı [Frame Rate] alt menüsünü açın.
[👉 Other Functions] ➤ [Frame Rate]
- 4 İsteddiğiniz seçeneği belirleyin ve sonra SET tuşuna basın.
 - Seçilen çekim hızı ekranın sağ tarafında görüntülenir.

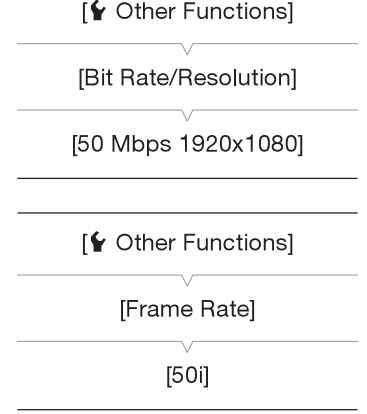

i NOTLAR

- Her bir terminalin sinyal çıkışı hakkında ayrıntılı bilgi için *Video Çıkışı Yapılandırması* (📖 139) konusuna bakın.

Kullanılabilir bit oranı, çözünürlük ve çekim hızı ayarları

Bit oranı*	Çözünürlük	Çekim hızı		
		50i	50P	25P
50 Mbps (CBR 4:2:2)	1920 x 1080	●	–	●
	1280 x 720	–	●	●
35 Mbps (VBR 4:2:0)	1920 x 1080	●	–	●
	1280 x 720	–	●	●
25 Mbps (CBR 4:2:0)	1440 x 1080	●	–	●

* İlk satırda bit oranı (Mbps olarak); ikinci satırda parantez içinde bit oranının sabit (CBR) veya değişken (VBR) olduğu ve renk örnekleme belirtilir.

Odak Ayarı

Bu kamerada 4 adet odak ayarlama yöntemi vardır. Tam manuel odak veya manuel odak kullanıldığında, daha net bir şekilde odaklanmanıza yardımcı olması için peaking ve büyütme işlevlerini kullanabilirsiniz.

Tam manuel odak (FULL MF): Odak ayarı için odak halkasını kullanın. Odak halkası sürekli devirli değildir (fiziksel durakları vardır) ve haklanın mesafe göstergesi kullanılabilir.

Manuel odak (MF): Odak ayarı için odak halkasını kullanın. Odak halkası sürekli devirlidir (fiziksel durakları yoktur) ve haklanın mesafe göstergesi kullanılamaz.

Otomatik odak (AF): Kamera odağı sürekli olarak otomatik bir şekilde ayarlar. Otomatik odak kullanıldığında, Instant AF veya Normal AF modu kullanılabilir. Ayrıca odak halkası (fiziksel duraklar yoktur) da kullanılabilir.

Push AF (PUSH AF): MF veya Normal AF kullanıldığında, PUSH AF tuşunu basılı konumda tutarken odak ayarını Instant AF seçeneğine geçirebilirsiniz.

İşlem modları: CAMERA MEDIA

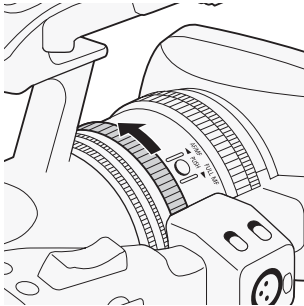
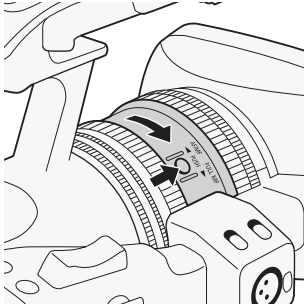

Tam Manuel Odak Modu

Tam manuel odak modu kullanıldığında, odak ayarı odak halkası kullanılarak manuel olarak yapılabilir. Odak halkası sürekli devirli olmadığı için makro ve sonsuz sonlarının nerde olduğunu kolay bir şekilde anlayabilirsiniz. Buna ek olarak, odak halkası konuyla olan yaklaşık mesafeyi gösterir.

1 Odak modu halkası üzerindeki PUSH tuşuna (odan modu halkası kilidini aç tuşu) basın ve halkayı FULL MF değerine doğru çevirin.

- Ekranın sol alt kısmında [MF] görüntülenir.

2 Tam telefoto için zoomlanın.

3 Odak ayarı yapmak için odak halkasını çevirin.

- Tam telefotoda odaklanırken görüntü zoom menziline tamamında odağa alınır.

i NOTLAR

• Ekranda konu mesafesi göstergesini kullanmak:

- Kamera otomatik odak modundan çıkarıldığında veya odak ayarı odak halkasıyla yapıldığında, yaklaşık konu mesafesi yaklaşık 3 saniye boyunca ekranda görüntülenir.
- Konu mesafesi göstergesini tahmini bir değer olarak kullanın; mesafe okuması belirli bir zoom menzili için net bir okuma olmadığında gri renkte görüntülenir.
- [∞] simgesi sonsuza odaklanmayı, [∞ -] simgesi ise sonsuza odaklanma ötesini gösterir.
- [f Other Functions] \odot [Custom Function] \odot [Obj. Dist. Unit] ayarını (120) kullanarak mesafe ünitesinin değerini metre veya feet olarak ayarlayabilirsiniz.
- İsteğe bağlı WA-H82 Geniş Aksesuar takıldığında doğru konu mesafesi görüntülenmez.

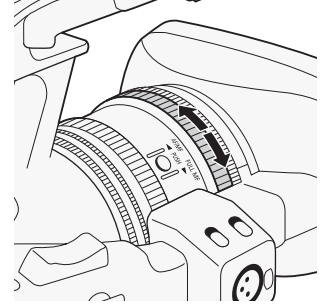

Manuel Odak Modu

Odağı manuel olarak ayarlamak için odak halkasını çevirin. Odak halkası hızlı bir şekilde çevrildiğinde konuya daha hızlı odaklanılır.

1 M ayarına geçmek için FOCUS düğmesini çevirin.

- Ekranın sol alt kısmında [MF] simgesi görüntülenir.

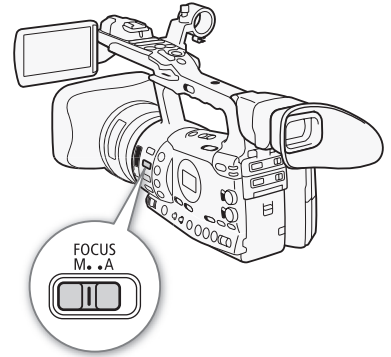

Odak Ayarı

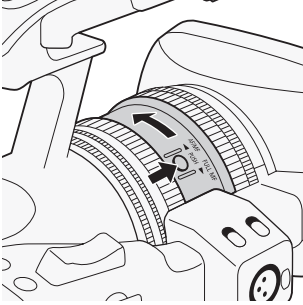

2 Odak modu halkası üzerindeki PUSH tuşuna (odak modu halkası kilidini aç tuşu) basın ve halkayı AF/MF yönüne çevirin.

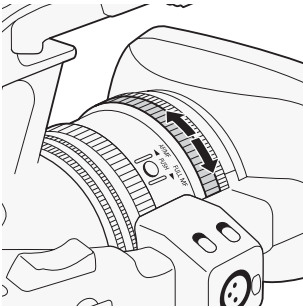

3 Odak ayarı için odak halkasını çevirin.

i NOTLAR

• Manuel odak modu kullanılırken;

- Odak halkası çok hızlı bir şekilde çevrildiğinde kamera hemen odaklama yapamayabilir. Bu durumda, kamera odak halkasını çevirme işlemi tamamlandıktan sonra konuya odaklanır.
- Kamerayı manuel odak modundan tam manuel odak moduna geçirdiğinizde, odak ayarı odak halkası üzerindeki mesafe göstergesine denk gelen konuma otomatik olarak ayarlanır.
- [Other Functions] [Custom Function] [F. Ring Control] ayarı (120) kullanılarak manuel odak modunda odak halkasının yanıt verme hassasiyetini ayarlayabilirsiniz.
- Manuel olarak odaklanır ve sonra kamerayı açık durumda bırakırsanız, bir süre sonra konu üzerindeki odaklanma kaybolabilir. Bu olası odak kayması, kamera ve lensdeki geçici ısı yükselmesi nedeniyle oluşabilir. Çekime yeniden başlamadan önce odağı kontrol edin.

Odak Yardımcısı İşlevlerini Kullanma

Tam manuel odak modu veya manuel odak modundayken daha net bir odaklanma elde etmek için iki odak yardımcısı işlevini kullanabilirsiniz: konu hatlarına vurgu yaparak daha net bir kontrast sağlayan peaking işlevi ve görüntüyü ekranda büyüten büyütme işlevi. Daha güçlü bir etki elde etmek için her iki işlevi de eşzamanlı olarak kullanabilirsiniz.

Odak yardımcısı işlevlerini kullanırken ekranı siyah/beyaz ayarına geçirmek için [Other Functions] [Custom Function] [F. Assist. B&W] ayarını (120) kullanabilirsiniz.

Peaking

Kamera iki peaking seviyesi sunar. Peaking özelliğini etkinleştirmeden önce seviyeyi belirleyin.

- 1 Peaking seviyesini belirlemek için seç [Select] alt menüsü ([Peaking] altında) açın.
[LCD/VF Setup] ➤ [Select] ([Peaking] altında)
- 2 İsteddiğiniz seviyeyi belirleyin ve sonra SET tuşuna basın.
- 3 PEAKING tuşuna basın.
 - Peaking simgesi (**PEAK1** veya **PEAK2**) görüntülenir ve görüntü hatları vurgulanır.
 - Peaking özelliğini kapatmak için tuşa tekrar basın.
 - Alternatif bir şekilde, peaking işlevini açmak/kapatmak için [LCD/VF Setup] ➤ [Peaking] ayarını kullanabilirsiniz.

i NOTLAR

- Peaking yalnızca kamera ekranında görüntülenir. Kameraya bağlanan harici monitörde görüntülenmez.
- Peaking özelliği kayıtlarınızı etkilemez.
- İki peaking seviyesinin renk, gain ve frekans ayarını birbirinden bağımsız olarak yapabilirsiniz.
- Tam manuel odak modu veya manuel odak modu esnasında odak ayarı yapılırken daha net odak ayarı elde etmek için [**f** Other Functions] ➤ [WFM (LCD)] ➤ [Edge Monitor] ayarını (📖 97) kullanabilirsiniz.

Büyütme

MAGN. tuşuna basın.

- Ekranın alt kısmında **MAGN.** simgesi görüntülenir ve ekran ortası yaklaşık 2 kat* büyütülür.
- İşlevi iptal etmek için tuşa tekrar basın.

* LCD ekranda ve vizör ekranında görüntülenen büyütme birbirinden farklı olabilir. Büyütme oranı, video yapılandırmasına bağlı olarak da farklılaşabilir.

i NOTLAR

- Büyütme yalnızca kamera ekranında görüntülenir. Kameraya bağlanan harici monitör ekranında görüntülenmez.
- Büyütme kayıtlarınızı etkilemez.

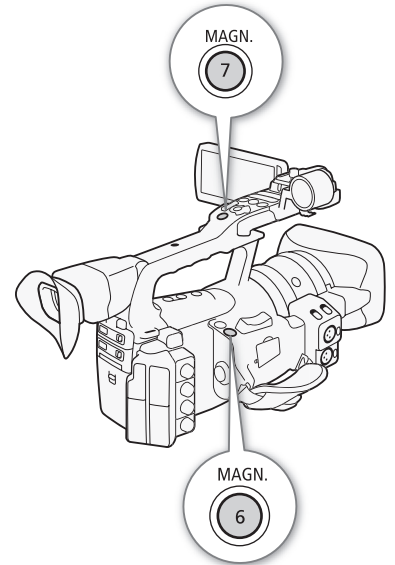
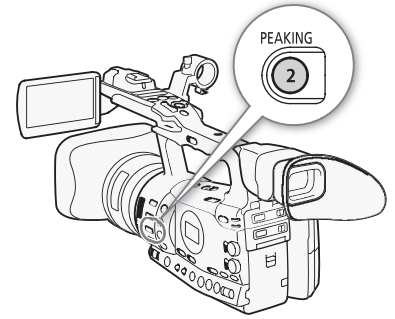
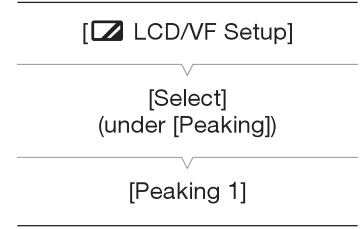

Otomatik Odak Modu

Kamera TTL otomatik odak sistemini kullanır ve ekran merkezinde konu üzerinde odak ayarını sürekli olarak yapar. Odaklanma menzili 2 cm (tam geniz açıda, lens çerçevesi önünden) ile ∞ aralığındadır.

Otomatik odak modu esnasında manuel olarak odaklanmak için odak halkasını çevirebilirsiniz. Odak halkasını çevirmeyi durdurduğunuzda kamera otomatik odak moduna geri döner. Bu özellik, bir pencerenin diğer tarafında bulunan bir konuya odaklanma gibi durumlarda kullanışlıdır.

1 Odak modu halkası üzerindeki PUSH tuşuna (odak modu halka kilidini aç tuşu) basın ve halkayı AF/MF yönüne çevirin.

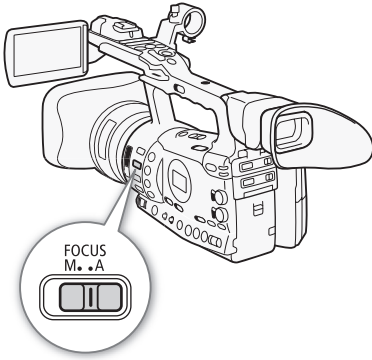
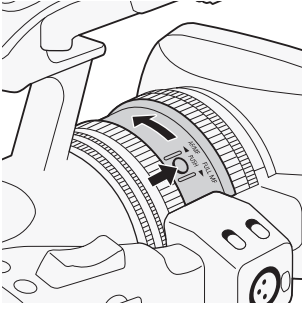

2 FOCUS düğmesini A konumuna getirin.

- Ekranın sol altında [I.AF] simgesi görüntülenir.

Otomatik Odak Modunu Ayarlama

Otomatik odaklanma modu esnasında kameranın nasıl odaklanacağını belirleyebilirsiniz.

1 Otomatik odak hızı [Speed] alt menüsünü açın.

[Camera Setup] [AF Mode] [Speed]

2 İstediğiniz seçeneği belirleyin ve sonra SET tuşuna basın.

Seçenekler:

[Instant]: Otomatik odak modunu Instant AF olarak ayarlar. Odak en yüksek hızda ayarlanır. Bu mod, çok parlak veya düşük aydınlatmalı ortamlarda kullanışlıdır. Bu mod odaklanmak için hem TTL sistemini hem de harici sensörü kullanır.

[Normal]: Otomatik odak modunu Normal AF olarak ayarlar. Otomatik odak ayarı sabit bir hızda ayarlanır.

[Camera Setup]

[AF Mode]

[Speed]

[Instant]

Push AF

Manuel odak modu veya Normal AF modu esnasında PUSH AF tuşuna basın ve tuşu basılı tutun.

- Otomatik odak (Instant AF modu) i PUSH AF tuşu basılı tutulduğu müddetçe etkin olur. İsteğe bağlı ZR-2000 Zoom Uzaktan Kumanda Cihazı üzerindeki PUSH AF tuşuna da basabilirsiniz.

i NOTLAR

- Çok parlak ortamlarda çekim yaparken, kamera diyaframı kapatır. Bu resmin bulanık görülmesine neden olabilir ve zoom menziline geniş açı sonuna doğru daha fazla fark edilir. Ekran göstergesine göre (📖 69) dahili ND filtresini açın/kapatın.
- İsteğe bağlı WA-H82 Geniş Aksesuar kameraya takıldığında Instant AF veya PUSH AF özellikleri kullanılamaz.
- Çekim hızı [50i] yerine [25P] olarak ayarlandığında otomatik odaklanma daha uzun sürer.
- Karanlık ortamlarda çekim yapılırken, odaklanma menzili daralabilir ve resim bulanık görülür.
- Otomatik odaklanma aşağıda belirtilen durumlarda veya konularda düzgün çalışmayabilir. Bu durumda, manuel olarak odaklanın.
 - Yansımali yüzeyler
 - Düşük kontrastlı veya dikey çizgileri olmayan konular
 - Hızlı hareket eden konular
 - Kirli cam veya ıslak pencere arkasına yapılan çekimler
 - Gece sahneleri

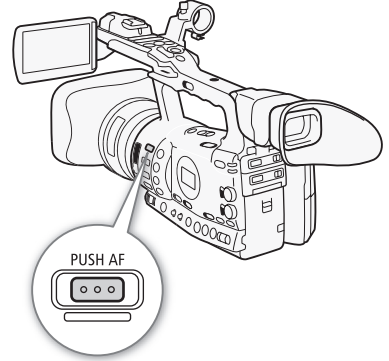

Yüz Tespiti ve Yüze Odaklanma

Kamera, otomatik odak modu esnasında bir kişi yüzü tespit edip, bunun üzerine otomatik olarak odaklanabilir ve hatta kişi hareket ettiğinde takip edebilir. Resimde birden fazla kişi varsa, kişilerden biri (beyaz yüz tespiti çerçevesi) ana konu olarak tespit edilir ve kamera bu kişi yüzü üzerine odaklanır.

- 1 [Face AF] alt menüsünü açın.
[🗨️ Camera Setup] ➡ [AF Mode] ➡ [Face AF]
- 2 [On] ayarını seçin ve sonra SET tuşuna basın.
- 3 Atanabilir tuşlardan birini [Select Face] (📖197) seçeneğine atayın.
- 4 Kamerayı konuya çevirin.

- Resimde birden fazla kişi varsa, kamera otomatik olarak ana konu olarak belirleyeceği bir kişi seçer. Kamera ana konuyu beyaz bir yüz tespiti çerçevesiyle, diğer konuları ise gri renkli bir yüz tespiti çerçevesiyle gösterir.

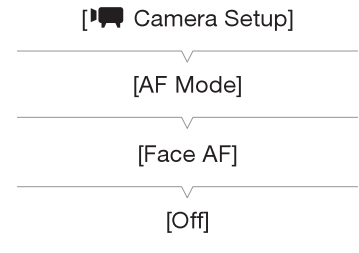

Odak Ayarı

- Birden fazla kişi olduğunda ana konuyu değiştirmek için [Select Face] seçeneğine ayarlanmış atanabilir tuşa basın.

i NOTLAR

- Kamera, kişi dışındaki konular da yanlışlıkla yüz olarak algılayabilir. Bu durumda, yüz tespiti özelliğini kapatın.
- Belirli durumlarda, yüzler doğru bir şekilde tespit edilemeyebilir. Tipik örnekler şunlardır
 - Resmin geneline göre çok küçük, geniş, karanlık veya parlak yüzler
 - Yan dönmüş, diyagonal veya kısmen kapanmış yüzler.
- Yüz tespiti özelliği aşağıdaki durumlarda kullanılamaz:
 - 1/25 değerinden daha düşük enstantane hızı kullanıldığında,
 - Ağır ve hızlı çekim kayıt modu kullanıldığında ve çekim hızı 24P değerinden daha düşük bir değer ayarlandığında,
 - [👤 Other Functions] [🔍 Custom Function] [🔄 Scan Reverse] seçeneği, açık [On] olarak ayarlandığında.
- Bir konu yüzü belirlendiğinde kamera bu çerçeveye bir etkinlik işareti ekler. Size verilen **Canon XF Yardımcı Programı** yazılımını kullanarak bir klipteki etkinlik işaretlerini arayabilirsiniz.
- Atanabilir tuşlardan birini [Face AF] (📖 107) olarak ayarladığınızda, otomatik odak modunu etkinleştirmek için bu tuşa basabilirsiniz.

[🗨️ Camera Setup]

[Focus Limit]

[Off]

Odak Limiti ve Makro Çekim

Varsayılan olarak, kameranın odaklanma menzili makro çekime izin verir. Odaklanma menzilini sınırlandırmak için odak limitini etkinleştirebilirsiniz. 2 cm - ∞ (tam geniş açıda) aralığındaki odaklanma menzili, 1 m - ∞ (zoom menzilinin tamamında) değerine sınırlanabilir.

1 Odak limiti [Focus Limit] alt menüsünü açın.

[🗨️ Camera Setup] [➡️] [Focus Limit]

2 [On] ayarını seçin ve sonra SET tuşuna basın.

- Makro çekimi etkinleştirmek için kapalı [Off] ayarını seçin.

i NOTLAR

- Kamera tam manuel odak modundayken, odak limiti etkinleştirilir.
- Atanabilir tuşlardan birini odak limiti [Focus Limit] (📖 107) seçeneğine ayarladığınızda odak limitini etkinleştirmek için bu tuşa basabilirsiniz.

Kamera sarsıntısını telafi ederek daha net çekimler elde etmek için görüntü sabitleme işlevini kullanın. 3 farklı görüntü sabitleme yöntemi vardır; bunlar arasından ihtiyaçlarınıza en uygun olanını seçin.

İşlem modları: **CAMERA** **MEDIA**

1 Görüntü sabitleyici [Image Stabilizer] alt menüsünü açın.

[Camera Setup] > [Image Stabilizer]

2 İsteddiğiniz seçeneği belirleyin ve sonra SET tuşuna basın.

- Seçilen modunda simgesi ekranın alt kısmında görüntülenir.

Seçenekler

- [Powered] (👉): Powered IS seçeneği, sabit konumda ve yüksek zoom oranları (telefoto sonuna doğru artan) kullanılarak çok uzak konulara zoomlama yapıldığında çok etkili olur. Bu mod, eğme ve panlama çekimlerine uygun değildir.
- [Dynamic] (👉): Dynamic IS seçeneği, yürürken yapılan çekimlerde görülen güçlü kamera sarsıntısı telafi eder ve zoom tam geniş açığa yaklaştığında daha etkilidir.
- [Standard] (👉): Standard IS, sabit konumda yapılan çekimlerde görülen düşük seviyede kamera sarsıntısı telafi eder ve doğal görünümlü sahne çekimleri için kullanışlıdır.
- [Off]: Kapalı ayarını, kamera bir tripod üzerine sabitlendiğinde kullanın.

NOTLAR

- Varsayılan olarak, atabilir tuş 1 [Standard] seçeneğine ayarlanmıştır ancak siz başka bir tuşa da atayabilirsiniz.
- Atanabilir tuşlardan birini [Dynamic IS] veya [Powered IS] (📖107) olarak ayarlarsanız, atanmış modu açmak veya kapatmak için bu tuşu kullanabilirsiniz.
- Kamera sarsıntısı çok yüksekse, görüntü sabitleyici sarsıntıyı tamamen telafi edemeyebilir.
- [Dynamic] mod kullanıldığında, yüksek kamera sarsıntısı telafi ediliyorsa resmin kenarlarında (hayaletlenme, kararma, bulanıklık gibi) bozulmalar olabilir.

[Camera Setup]

[Image Stabilizer]

[Standard]

Gain kontrolü, aydınlatma ve çekim koşullarına bağlı olarak yayılan video sinyal seviyesini ayarlar. Otomatik veya manuel gain kontrolü seçeneğini kullanabilirsiniz.

İşlem modları: CAMERA MEDIA

Otomatik Gain Kontrolü (AGC)

Konunun parlaklığına göre gain ayarını otomatik olarak yapar.

AGC düğmesini ON konumuna getirin.

- Ekranda gain değerinin yanında A simgesi görüntülenir.
- Kamera tam otomatik moda (45) getirildiğinde, otomatik gain kontrolü etkinleşir.

Gain Limitini (AGC Limiti) Ayarlama

AGC düğmesi ON olarak ayarlandığında, kameranın 3 dB ve 18 dB arasındaki ön ayarlı limit değerinin üstüne çıkmasını önlemek için gain limitini etkinleştirebilirsiniz.

1 [AGC Limit] alt menüsünü açın.

[Camera Setup] [AGC Limit]

2 İstediğiniz seviyeyi belirleyin ve sonra SET tuşuna basın.

Kullanılabilir Gain Limitleri

Off/21 dB	18 dB	15 dB	12 dB	9 dB	6 dB	3 dB
-----------	-------	-------	-------	------	------	------

NOTLAR

- Kamera tam otomatik moda (45) geçirildiğinde [AGC Limit] değeri [Off/21 dB] olarak ayarlanır.

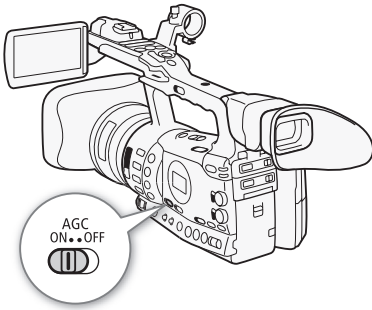

[Camera Setup]

[AGC Limit]

[On]

Manuel Gain Kontrolü

Gain ayarını manuel olarak yapmak için AGC düğmesini OFF konumuna getirin. Ön ayarlı 3 gain seviyesinden birini (L: düşük, M: orta, H: yüksek) seçebilirsiniz ve bu seviyelere birbirinden bağımsız ayar yaparak bir değer atayabilirsiniz. Ayrıca 0,5 dB'lik artışlarla ince gain ayarı yapabilirsiniz.

Gain Değerlerini GAIN Düğme Konumlarına Atama

Aynı gain değerlerini, GAIN düğmesinin L, M ve H konumlarına atayabilirsiniz.

1 [Gain] alt menüsünü açın.

[Camera Setup] [Gain]

2 [L], [M] veya [H] değerini seçin ve sonra SET tuşuna basın.

3 İstediğiniz gain seviyesini belirleyin.

- İnce gain ayarı yapmak için, ince ayar [Fine Tuning] ayarını seçin ve sonra istediğiniz gain seviyesini belirleyin.
- Gerekliyorsa, diğer düğme konumlarını ayarlamak için 2. ve 3. adımları tekrarlayın.

Kullanılabilir Gain Seviyeleri

Ayar	Açıklama
-6.0 dB, -3.0 dB	İç mekan, düşük aydınlatmalı veya düşük kontrastlı sahne çekimlerinde en düşük parazit seviyesi için.
0.0 dB	Yaşam benzeri gece sahneleri veya yapay ışıklandırma altında yapılan sahne çekimleri için.
3.0 dB, 6.0 dB, 12.0 dB, 18.0 dB, 21.0 dB, 33.0 dB	Özellikle karanlık iç mekan veya düşük aydınlatma sahnesi çekimlerinde parlaklığı artırır.
[Fine Tuning] (0.0 to 21.0 dB)	Gain ayarını 0,5 dB'lik artışlarla ayarlamak için [Fine Tuning] seçimi yapın.

Atanan Gain Seviyesini Uygulama

1 AGC düğmesini OFF konumuna getirin.

2 GAIN düğmesini L, M veya H olarak ayarlayın.

- Gain ayarı, GAIN düğmesiyle seçilen seviyeye göre yapılır.

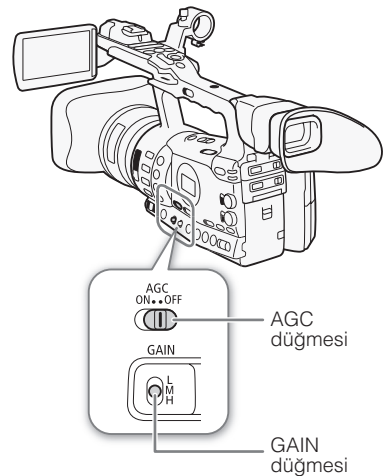
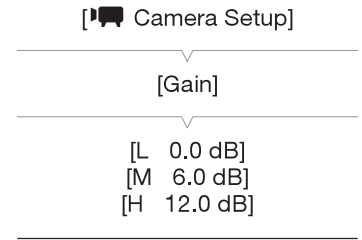

Poz Çubuğu

Gain ve diyafram değeri manuel ayarlanıp enstantane hızı otomatik olarak ayarlanmazsa, ekranda poz çubuğu görüntülenmez. Poz çubuğu, +/- 2 EV menzili dahilinde yaklaşık poz ayarını görüntüler. Bu menzil dışına çıktığında gösterge yanıp söner.

NOTLAR

- Yüksek gain seviyeleri belirlendiğinde, resimde kısmen titreme olabilir. Özellikle 33,0 dB gain seviyesi yüksek hassasiyetli video çekim yapmanızı sağlar ancak parazitlenme ve bozulma görülme (beyaz noktalar, dikey çizgiler veya bloklar) olasılığı artar.
- GAIN düğmesinin konumu değiştirilirken yumuşak bir geçiş elde etmek için [Other Functions] [Custom Function] [Shockless Gain] ayarını (120) kullanabilirsiniz.

Çekim koşullarına göre enstantane hızı ayarı yapın. Örneğin, yarı karanlık ortamlarda daha düşük enstantane hızı kullanmak isteyebilirsiniz. Kamerada aşağıdaki 6 mod seçeneği bulunur.

İşlem modları:

OFF: Kamera, çekim hızına göre standart bir enstantane hızı kullanır.

Auto: Kamera, resim parlaklığına göre enstantane hızını otomatik olarak ayarlar. Bu mod, ağır ve hızlı çekim kayıt modunda kullanılamaz. Bu modda, ekranda enstantane hızı yanında [A] simgesi görüntülenir.

Speed: Enstantane hızını (bir saniyelik artışlarla) ayarlayabilirsiniz.

Angle: Enstantane hızını belirlemek için enstantane açısını ayarlayabilirsiniz.

Clear Scan: Ekranda siyah bantlar veya titreme olmaksızın CRT bilgisayar monitörlerini kaydetmek üzere frekansı ayarlayın.

Slow Shutter: Yetersiz aydınlatmaya sahip mekanlarda yapılan çekimlerde daha parlak sonuçlar elde etmek için daha düşük enstantane hızı ayarlayabilirsiniz. bu mod, ağır ve hızlı çekim kayıt modunda kullanılamaz.

Kullanılabilir Enstantane Hızları

Kullanılabilir enstantane hızları, çekim hızına bağlı olarak farklılık gösterir.

Enstantane hızı modu	Çekim hızı	
	50i	25P
OFF ¹	1/50	1/25
Auto ²	1/50 to 1/500	1/25 to 1/500
Speed ³	1/50, 1/60, 1/75, 1/90, 1/100, 1/120, 1/150, 1/180, 1/200, 1/210, 1/250, 1/300, 1/350, 1/400, 1/500, 1/600, 1/700, 1/800, 1/1000, 1/1200, 1/1400, 1/1600, 1/2000	1/25, 1/29, 1/30, 1/33, 1/40, 1/50, 1/60, 1/75, 1/90, 1/100, 1/120, 1/150, 1/180, 1/200, 1/210, 1/250, 1/300, 1/350, 1/400, 1/500, 1/700, 1/800, 1/1000, 1/1200, 1/1400, 1/1600, 1/2000
Angle ³	360°, 300°, 240°, 180°, 150°, 120°, 90°, 60°, 45°, 30°, 22.5°, 15°, 11.25°	360°, 300°, 240°, 180°, 150°, 120°, 90°, 75°, 60°, 45°, 30°, 22.5°, 15°, 11.25°
Clear Scan ³	50 Hz to 251.15 Hz	50 Hz to 251.15 Hz
Slow Shutter ²	1/3, 1/6, 1/12, 1/25	1/3, 1/6, 1/12

¹ Ağır ve hızlı çekim kayıt modunda, enstantane hızı seçilen çekim hızına göre ayarlanır.

² Ağır ve hızlı çekim kayıt modunda kullanılamaz.

³ Kullanılabilir ayarlar çekim hızına bağlıdır.

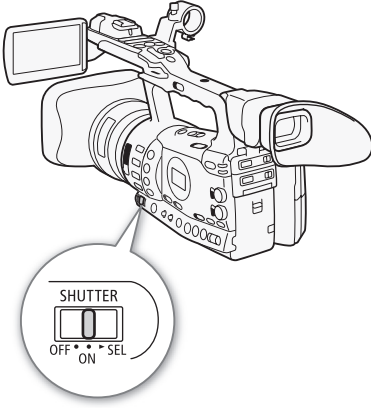

Enstantane Hızı Modunu Deęiřtirme

1 SHUTTER düęmesini ON konumuna getirin.

- Ekranın alt kısmında görüntülenen enstantane hızı, moda baęlı olarak deęiřir. Otomatik mod dıřındaki modlar için ayar, turuncu renkte vurgulanarak görüntülenir.

2 Modu deęiřtirmek için SHUTTER düęmesini SEL yönüne kaydırın.

- İstedięiniz modu elde edene kadar 2. adımı tekrarlayın. Enstantane hızı modu, řu sırayla deęiřir:
Auto → Speed → Angle → Clear Scan → Slow Shutter
- Otomatik mod seęilirse, bu prosedürün geri kalan kısmını uygulamak gerekmez.

3 Ayarı yapmak için joystick'i kullanın veya SELECT kadranını çevirin.

- Clear scan modu için, siyah bantların görülmemesi için frekans ayarı yapın.

4 SET tuřuna basın.

- Turuncu çerçeve kaybolur. Seęilen ayar ve enstantane hızı modu ayarlanır.
- Modu tekrar deęiřtirmek için, 2. adımdan başlayın.

Yavař Enstantane Modunu Kullanma

Karanlık mekanlarda çekim yaparken, düşük enstantane hızı modunu kullanarak daha parlak bir resim elde edebilirsiniz. Bu modu ayrıca, kayıtlarınıza panlama çekimi esnasında bulanık bir fon veya arkasında iz bırakan hareketli bir konu çekimi elde etmek gibi belirli efektler eklemek istedięinizde kullanabilirsiniz.

- Görüntü kalitesi, aydınlık ortamlarda daha yüksek enstantane hızlarıyla yapılan çekimlerde olduęu kadar iyi olmayabilir.
- Otomatik odak iyi çalıřmayabilir.

NOTLAR

- Otomatik diyafram kontrolü kullanarak parlak aydınlatmalı ortamlarda çekim yaparken, kamera diyaframı kapatır. Bu, resimde bulanıklık oluřmasına neden olabilir. Bunu engellemek için, enstantane hızını 1/100 veya üstü bir deęere ayarlayın.
- Kamera tam otomatik moda (45) getirildięinde, enstantane hızı modu otomatik seęeneęine ayarlanır.
- Gain ve diyafram deęeri manuel seęeneęine ayarlanıp enstantane hızı otomatik seęeneęine ayarlanırsa, ekranda poz çubuęu görüntülenir (62).

Titreme Azaltma

Floresan lambası altında yapılan çekimlerde oluşan titremeyi azaltabilirsiniz.

1 [Flicker Reduction] alt menüsünü açın.

[Camera Setup] ● [Flicker Reduction]

2 [Automatic] ayarını seçin ve sonra SET tuşuna basın.

[Camera Setup]

[Flicker Reduction]

[Off]

Diyafram Ayarı

Diyafram ayarı yaparak kayıtların parlaklık ayarıyla oynayabilir veya alan derinliğini değiştirebilirsiniz. Yakındaki ve uzaktaki nesnelerin odağa girmesi için diyafram değerini (F8 - F9,5 aralığında) arttırın. Kameranın diyaframı otomatik olarak belirlemesini veya kayıtlarınız üzerinde daha fazla kontrol sağlamak üzere, diyafram ayarını manuel olarak ayarlamayı tercih edebilirsiniz.

İşlem modları: **CAMERA** **MEDIA**

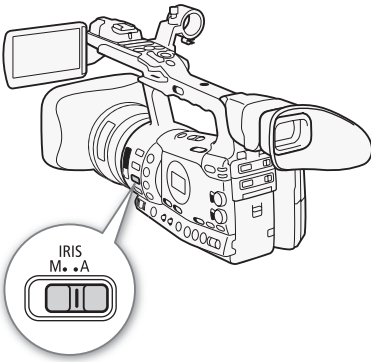

Otomatik Diyafram Kontrolü

Kamera, konu parlaklığına göre diyaframı otomatik olarak ayarlar.

IRIS düğmesini A konumuna ayarlayın.

- Ekranda diyafram değeri yanında A simgesi görüntülenir.
- Kamera tam otomatik moda (📖 45) getirildiğinde, diyaframı otomatik olarak kontrol eder.

Manuel Diyafram Kontrolü

Diyaframı manuel olarak kontrol etmek için iris halkasını kullanın.

- 1 IRIS düğmesini M konumuna getirin.
- 2 Diyafram ayarı için iris halkasını çevirin.
 - Ekranda görüntülenen f numarası, _ duraklı artışlara sahiptir.

Kullanılabilir diyafram ayarları

F1.6	F1.8	F2.0	F2.2	F2.4	F2.6	F2.8	F3.2	F3.4	F3.7	F4.0
F4.4	F4.8	F5.2	F5.6	F6.2	F6.7	F7.3	F8.0	F8.7	F9.5	F10*
F11*	F12*	F14*	F15*	F16*	F17*	F19*	F21*	F22*	CLOSE*	

* Sadece [👉 Other Functions] [👉 Custom Function] [👉 Iris Limit] ayarı, [Off] olarak ayarlandığında seçilebilir.

NOTLAR

- Gain ve diyafram manuel seçeneğe ayarlanıp, enstantane hızı otomatik olarak ayarlanmazsa, ekranda poz çubuğu (📖 62) görüntülenir.
- Diyafram değerinin, lensin kırınım limiti (F9.5) altına düşmesini önlemek için [👉 Other Functions] [👉 Custom Function] [👉 Iris ayarını (📖 120)] kullanabilirsiniz. Açık olarak ayarlandığında, maksimum diyafram değeri [F9.5] olur. Kapalı olduğunda ise diyaframın tamamen kapatabilirsiniz ancak kırınım limitini aşan diyafram değerleri gri renkte gösterilir. Gri renkte gösterilen diyafram limitlerinin gösterilmesi kırınım bulanıklığı neden olur.

- Diyafram değeri manuel olarak ayarlandığında, otomatik diyafram kontrolü (tam otomatik mod hariç) etkinleştirilmişse korunmaz. Kamera tarafından otomatik olarak ayarlana diyafram, manuel diyafram kontrolüne geri döndüğünde korunur.
- Dahili ND filtresi etkinleştirildiğinde, yüksek diyafram değeri kullanılırsa resimde bulanıklık olabilir. Bu durumda, ND filtresini OFF olarak ayarlayın ve diyaframı yeniden ayarlayın.
- İris halkası çevrildiğinde yapılan ayar yönünü değiştirmek için [Other Functions] [Custom Function] [I. Ring Direction] ayarını (120) kullanabilirsiniz.
- Diyafram değerini değiştirmek için isteğe bağlı ZR-2000 Zoom Uzaktan Kumanda Cihazı üzerindeki AE SHIFT kadranını kullanarak, [Other Functions] [Custom Function] [ZR-2000 AE Shift] ayarını (120) [Iris] konumuna getirebilirsiniz.

Geçici Olarak Manuel Poz Kontrolü Üstüne Yazma (PUSH AUTO IRIS)

Manuel diyafram kontrolü modu esnasında PUSH AUTO IRIS tuşunu basılı tutun. Tuş basılı konumda tutulurken, kamera en iyi diyafram ve poz değerini elde etmek için diyaframı otomatik olarak ayarlar. Enstantane hızı ayarı otomatik (63) olarak ayarlandığında ve AGC düğmesi ON (60) olarak ayarlandığında, enstantane hızı ve gain ayarı, diyafram değerine göre otomatik olarak ayarlanır.

1 PUSH AUTO IRIS tuşuna basın ve tuşu basılı tutun.

- Kamera pozu otomatik olarak ayarlar. Ekranda gösterilen diyafram değeri, enstantane hızı ve gain değerleri, buna uygun olarak değişir.

2 PUSH AUTO IRIS tuşunu serbest bırakın.

- Kamera manuel diyafram kontrol moduna geri dönün.
- Kamera tarafından ayarlanan diyafram değeri bir önceki değeri geçersiz kılar.

i NOTLAR

- PUSH AUTO IRIS tuşuna basar ve hemen serbest bırakırsanız, ekran parlar ve sonra kararır.

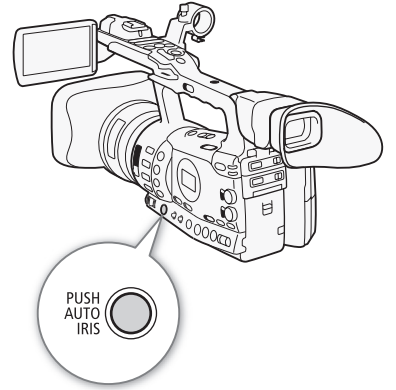

[Camera Setup]

[AE Shift]

[±0]

AE Seviyesini Ayarlama

AE değişim kontrolünü kullanarak AE seviyesini ayarlayın ve böylece görüntüyü karartın veya parlattın. 15 AE seviyesinden birini seçebilirsiniz.

- 1 [AE Shift] alt menüsünü açın
[Camera Setup] > [AE Shift]
- 2 Bir AE ayarı seçin ve Set tuşuna basın.

AE Mevcut Değerleri

+2.0	+1.5	+1.25	+1.0	+0.75	+0.5	+0.25	±0
-0.25	-0.5	-0.75	-1.0	-1.25	-1.5	-2.0	

NOTLAR

- Kamera tam otomatik moda (45) ayarlanmışsa, AE seviyesi ayarlanamaz.
- İsteğe bağlı ZR-2000 Zoom Uzaktan Kumanda Cihazı üzerindeki AE SHIFT kadranını kullanarak AE seviyesini ayarlamak için [Other Functions] > [Custom Function] > [ZR-2000 AE Shift] ayarını (120) [AE Shift] olarak ayarlayın.

[Camera Setup]

[Light Metering]



[Standard]

Işık Ölçüm Modunu Ayarlama

Çekim ortamına uygun hale getirmek için ışık ölçüm modunu ayarlayın. Bu, konunuzun daha uygun bir poz seviyesine sahip olmasını sağlar.

- 1 Işık ölçümü [Light Metering] alt menüsünü açın.
[Camera Setup] > [Light Metering]
- 2 İsteddiğiniz seçeneği belirleyin ve sonra SET tuşuna basın.
 - Seçilen modun simgesi ekranın sol kısmında görüntülenir.

Seçenekler

- [Backlight] : Arkadan aydınlatmalı sahne seçimleri için uygundur.
- [Standard]: Merkezdeki konuya daha fazla ağırlık vererek sahne genelinde ölçülen ışığın ortalamasını alır.
- [Spotlight] : Bu seçeneği, resmin sadece belirli bir kısmı aydınlatıldığı sahne çekimlerinde kullanın.

NOTLAR

- Kamera tam otomatik moda (45) ayarlandığında, [Light Metering] seçeneği [Standard] olarak ayarlanır.
- Atanabilir tuşlardan biri [Backlight] veya [Standart] (107) olarak ayarlandığında, ışık ölçüm modunu değiştirmek için bu tuşa basabilirsiniz.

ND filtrelerinin kullanılması, parlak aydınlatmalı ortamlarda* çekim yaparken diyaframı uygun bir menzil dahilinde tutmanızı sağlar.

* Parlak aydınlatmalı ortamlarda çekim yapılırken kamera diyaframı kapatır. Bu, zoom konumuna bağlı olarak resmin bulanık görünmesine neden olabilir. ND filtresinin kullanılması veya daha yüksek bir enstantane hızının kullanılması bulanıklığı azaltabilir.

İşlem modları: **CAMERA** **MEDIA**

ND FILTER düğmesini istediğiniz ayara getirin.

- Filtre ayarları ekranın sol kısmında görüntülenir.

ND Filtre Ayarları

Düğme ayarı	Ekran göstergesi
KAPALI	Gösterge yok
1	[ND1 1/4]
2	[ND2 1/16]
3	[ND3 1/64]

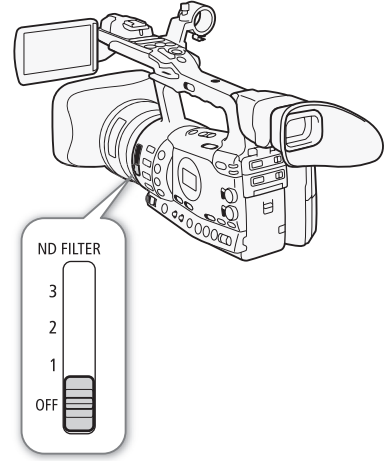

NOTLAR

- Otomatik diyafram kontrolü esnasında (66), geçerli ayar uygun olmadığından ND filtresi uyarısı görüntülenir. Aşağıdaki tabloda belirtilen eylemleri gerçekleştirin.

Uyarı	Ne yapmalı?
[ND CLR] (yanıp söner)	ND FILTER düğmesini OFF olarak ayarlayın.
[ND1 1/4] (yanıp söner)	ND FILTER düğmesini 1 olarak ayarlayın.
[ND2 1/16] (yanıp söner)	ND FILTER düğmesini 2 olarak ayarlayın.
[ND3 1/64] (yanıp söner)	ND FILTER düğmesini 3 olarak ayarlayın.
[ND] kırmızı yanar	ND FILTER düğmesi iki konum arasındadır. İstediğiniz konuma getirin.

- Sahneye bağlı olarak, ND Filtresi açılır/kapanırken renk değişimi olabilir. Bu durumda özel bir beyaz ayarı (72) yapmak etkili olabilir.

Beyaz Ayarı

Kamera, resme farklı ışıklandırma koşulları altında doğru renk gösterimi için kalibre etmek amacıyla elektronik bir beyaz ayar işlemi uygular. Beyaz ayar yapmanın 4 yolu vardır.

Otomatik beyaz ayarı: Kamera beyaz ayarı en uygun düzeye otomatik olarak ayarlar.

Ön ayarlı beyaz ayarı: Beyaz ayarı gün ışığı [Daylight] (5600 K) veya [Tungsten] (3200 K) olur.

Renk sıcaklığı ata: 2000 K ve 15000 K arasında renk sıcaklığı atamanıza izin verir.

Özel beyaz ayarı: Beyaz ayarı ölçümü için beyaz bir nesne kullanabilir ve bunu ön ayarlı iki konumdan birine atayabilirsiniz.

Floresan ışığı altında çekim yaparken, Otomatik beyaz ayarı kullanmanızı veya özel beyaz ayarı yapmanızı tavsiye ederiz.

İşlem modları: **CAMERA** **MEDIA**

i NOTLAR

- [Custom Picture] ► [Color Matrix] ayarları (109) içindeki ayarlar, beyaz ayarlarına göre önceliklidir.

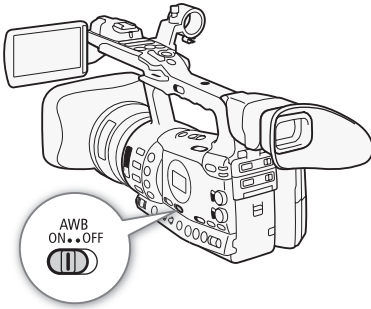

Otomatik Beyaz Ayarı

Kamera en iyi seviyeyi tutturmak için beyaz ayarını otomatik olarak sürekli bir şekilde ayarlar. Işık kaynağı değiştiğinde kamera beyaz ayarı yapar.

AWB düğmesini ON konumuna getirin.

- Ekranda, renk sıcaklığı simgesinin yanında **A** simgesi görüntülenir.
- Kamera tam otomatik moda (45) getirildiğinde, otomatik beyaz ayar modu etkinleşir.

i NOTLAR

- Özel beyaz ayarı, aşağıda belirtilen durumlarda daha iyi sonuçlar verebilir:
 - Işık koşullarının değiştirilmesi
 - Yakın plan çekimler
 - Tek renkli konular (gökyüzü, deniz veya orman)
 - Civa buharlı ampuller ve belli türde floresan ışıklar

Önayarlı (Preset) Beyaz Ayarı

Kamera iç mekan (gün ışığı: 5600 K) ve iç mekan (akkor ışığı: 3200 K) ayarı ön ayarlı olarak yapılmış gelir. Ayarı seçtikten sonra ince ayar yapabilirsiniz.

- 1 AWB düğmesini OFF olarak ayarlayın.
- 2 WHITE BALL düğmesini PRESET konumuna getirin.
- 3 Beyaz ayarı [White Balance] alt menüsünü açın.
[Camera Setup] [White Balance]
- 4 İstedığınız seçeneği belirleyin ve sonra SET tuşuna basın.

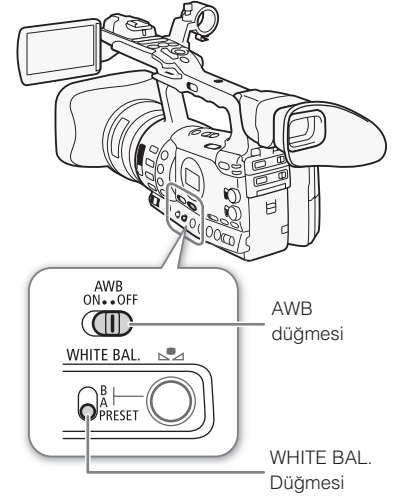

Seçenekler

- [Daylight]: Gündoğumu/günbatımı, havaifşek veya gece sahneleri gibi sahne çekimleri için uygundur.
- [Tungsten]: Değişken ışıklandırma koşulları olan parti ortamlarında veya stüdyo ışığı ya da sodyum lambalar altında yapılan çekimlere uygundur.
- [Kelvin]: Renk sıcaklığı değerini (172) ayarlamanıza izin verir.

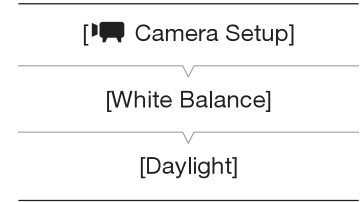

İnce ayar ve Önayarlı Beyaz Ayarı

[Daylight] ve [Tungsten] ayarlarına -9 ila 9 aralığında ince ayar yapabilirsiniz.

- 1 [Camera Setup] tuşuna basın.
 - Ekrandaki [Camera Setup] simgesi turuncu renkte vurgulanır.
- 2 İsteddiğiniz ayar seviyesini belirleyin.
- 3 [Camera Setup] tuşuna basın.
 - [Camera Setup] simgesi artık turuncu renkte vurgulanmaz.

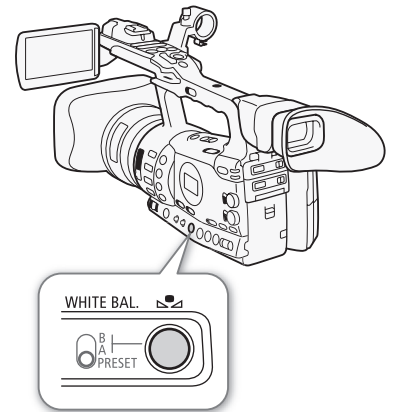

Beyaz Ayarı

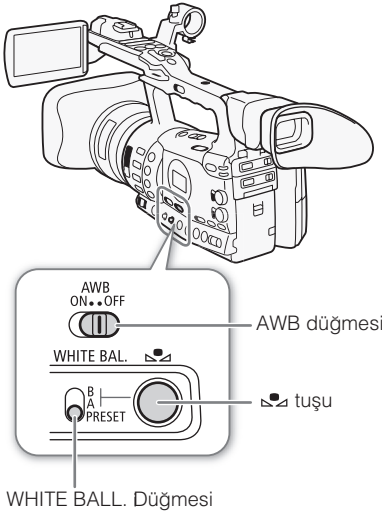

Renk Sıcaklığını Ayarlama

Aşağıda belirtilen prosedür renk sıcaklığını 2000 K ile 15000 K aralığında 100 K'lık artışlarla belirlemenizi sağlar.

- 1 AWB düğmesini OFF olarak ayarlayın.
- 2 WHITE BALL. Düğmesini PRESET olarak ayarlayın.
- 3 Beyaz ayarı [White Balance] alt menüsünü açın.
 - [Camera Setup] [White Balance]
 - Menü kapatıldıktan sonra, geçerli renk sıcaklığı değeri ekranda görüntülenir.
- 4 [Kelvin] seçimi yapın ve sonra SET tuşuna basın.
- 5 Menüü kapatın ve sonra tuşuna basın.
 - Ekrandaki renk sıcaklığı turuncu renkte vurgulanır.
- 6 İsteddiğiniz renk sıcaklığını belirleyin ve sonra tuşuna basın.
 - Renk sıcaklığı ayarlanır ve ekrandaki renk sıcaklığı artık turuncu renkte vurgulanmaz.

[Camera Setup]

[White Balance]

[Kelvin]

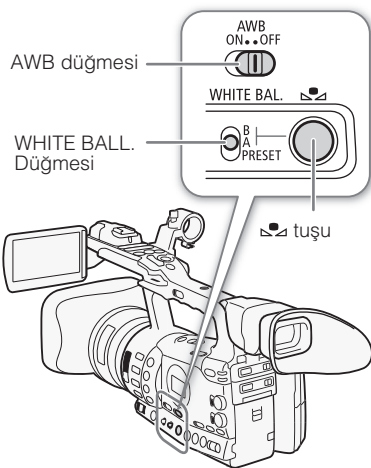

Özel Beyaz Ayarı

İki beyaz ayarını ilerde kullanmak üzere kamerada saklayabilirsiniz.

- 1 AWB düğmesini OFF olarak ayarlayın.
- 2 WHITE BALL. Düğmesini A veya B olarak ayarlayın.
- 3 Kamerayı bir beyaz nesneye doğrultarak tüm ekranı kaplamasını sağlayın.
 - Kayıtta kullanmayı düşündüğünüz ışıklandırma ayarlarının aynısını kullanın.
- 4 tuşuna basın.
 - veya simgesi hızlı bir şekilde yanıp söner.
 - Prosedür tamamlana kadar beyaz nesnenin ekranı kapladığından emin olun.
 - Simge artık yanıp sönmediğinde, işlem tamamlanmış demektir. Kamera kapatılsa bile bu ayar korunur.

Özel Beyaz Ayarı ile Kayıt

- 1 AWB düğmesini OFF olarak ayarlayın.
- 2 WHITE BALL düğmesini istediğiniz özel ayara, A veya B'ye getirin.
 - Seçilen özel beyaz ayarı etkinleştirilir.

NOTLAR

- [Camera Setup] [Tele-converter] ayarını (163) öncesinde kapalı [Off] olarak ayarlayın.
- ND filtresin- açar/kapar veya ışık kaynağını değiştirirseniz özel beyaz ayarını yeniden yapın.
- Nadiren ve ışık kaynağına bağlı olarak, ekranda  simgesi yanıp sönmeye (daha yavaş bir yanıp sönmeye) devam edebilir. Elde edeceğiniz sonuç otomatik beyaz ayarında daha iyidir.

Kamera sapı yanındaki zoom ayağını (rocker) kullanarak zoomlama işlemi (18x değerine kadar) yapabilirsiniz. Lens veya kablosuz kumanda cihazı üzerindeki zoom halkası kullanılarak da zoom ayarı yapılabilir.

İşlem modları: CAMERA MEDIA

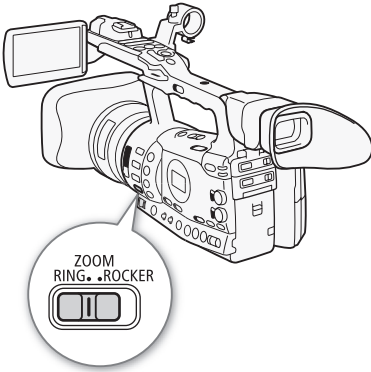

Zoom Kontrollerini Seçme

ZOOM düğmesini istediğiniz konuma getirin.

Seçenekler:

RING (HALKA): Zoom halkasını kullanabilmenizi sağlar.

ROCKER (AYAK): Kamera sapındaki zoom ayağını, size verilen kablosuz kumanda cihazı veya ayrı satılan REMOTE terminaline yerleştiren uzaktan kumandayı kullanabilmenizi sağlar.

NOTLAR

- Kamera CAMERA modunda açıldığında veya POWER düğmesi MEDIA'dan CAMERA ayarına getirildiğinde, başlangıçta yapılan zoom ayarı ZOOM düğmesi ayarına bağlı olur. ZOOM düğmesi RING olarak ayarlandığında, zoom konumu zoom halkasının geçerli konumunda olur. Zoom düğmesi ROCKER olarak ayarlandığında ise zoom konumu, kamera CAMERA modunda en son yapılan ayarla aynı değerde kalır.
- Odak uzunluğunu yaklaşık 1,5* faktör değerinde arttırmak için [Camera Setup] [Tele-converter] ayarı açık [On] olarak ayarlayın. Alternatif olarak, atanabilir tuşlardan birini [Backlight] veya [Spotlight] (107) olarak ayarlayarak dijital tele dönüştürücüyü etkinleştirebilirsiniz.
* Görüntü dijital olarak işleminden geçirilir, bu nedenle görüntü çözünürlüğünde bozulma olabilir.

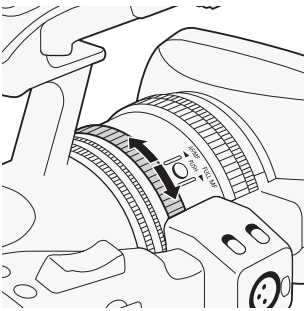

Zoom Halkasını Kullanma

ZOOM düğmesi RING konumuna getirildikten sonra zoom halkası çevrilerek bir konu üzerine yakılaşma veya uzaklaşma yapılabilir. Zoom hızı, zoom halkasını ne kadar hızla çevrildiğine bağlıdır.

NOTLAR

- Zoom halkası çok hızlı çevrildiğinde kamera hemen zoom yapamayabilir. Bu durumda, kamera zoom halkasının çevrilmesi tamamlandıktan sonra işleme başlar.
- ZOOM düğmesi RING olarak ayarlandığında, zoom konumu resim açısını değiştiren geçerli zoom halkası konumuna geçer. Resim odak dışında da kalabilir.

Zoom Ayaklarını (Rockers), Kablosuz Kumanda Cihazını veya İsteğe Bağlı Uzaktan Kumanda Cihazını Kullanma

Zoom işlemi yapıldığında, ekranda yaklaşık zoom konumunu gösteren bir zoom göstergesi* görüntülenir. Zoom ayaklarını kullanmak için ZOOM düğmesini öncesinde ROCKER konumuna getirdiğinizden emin olun.

* Zoom göstergesini sayısal bir değerle görüntülemek için [Other Functions] [Custom Function] [Zoom Indicator] ayarını (120) kullanabilirsiniz.

Kamera Sapı Zoom Ayağını Kullanma

Zoom hızını ayarlamak için [Camera Setup] [Zoom] alt menüsünde bulunan işlevleri kullanın. Sabit bir zoom hızı seçildiğinde, mevcut 16 hızdan birini kullanın (1 en düşük, 16 en hızlıdır). Değişken bir zoom hızında, yavaş bir zoom için hafifçe hızlı bir zoom için ise hızlıca basın.

Uzaklaştırma yapmak için zoom ayağını **W** (Geniş Açık) konumuna ve yakınlaştırma yapmak için **T** (Telefoto) konumuna getirin.

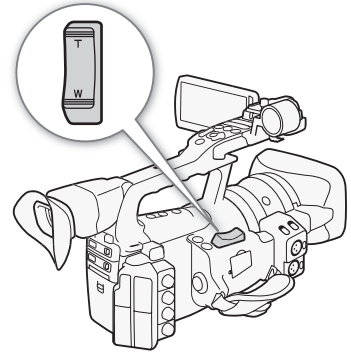

Zoom Hızını Ayarlama

Zoom menziline tamamlanmış (sondan sona) yaklaşık zoom hızları için ilerleyen sayfalardaki tabloları inceleyin.

- 1 Zoom hız seviyesi [Speed Level] alt menüsünü açın.
[Camera Setup] [Zoom] [Speed Level]
- 2 Hızlı [Fast], [Normal] veya yavaş [Slow] ayarını seçin ve sonra SET tuşuna basın.
- 3 [Grip Rocker] alt menüsünü açın.
[Camera Setup] [Zoom] [Grip Rocker]
- 4 Sabit [Constant] veya değişken [Variable] ayarını seçin ve sonra SET tuşuna basın.

Hız seviyesini sabit [Constant] olarak belirlemek için

- 5 Kamera sapı ayağının sabit hız [Constant Speed] alt menüsünü açın.
[Camera Setup] [Zoom] [Constant Speed]
- 6 İstediğiniz seviyeyi belirleyin ve sonra SET tuşuna basın.

[Camera Setup]
[Zoom]
[Speed Level]
[Normal]
[Camera Setup]
[Zoom]
[Grip Rocker]
[Variable]
[Camera Setup]
[Zoom]
[Constant Speed 8]

Yaklaşık zoom hızları (kamera sapı ayağı (rocker))

[Grip Rocker] ayarı	[Constant Speed] ayarı	[Speed Level] ayarı		
		[Slow]	[Normal]	[Fast]
[Constant]	[1] (en yavaş)	5 dk	3 dk.	1 dk
	[16] (en hızlı)	4,5 sn.	2,5 sn	1,8 sn*
[Variable]	–	4,5 sn - 5 dk.	2,5 sn - 3 dk	1,8 sn* - 1 dk.

* Zoom hızı çok hızlı olduğunda (sondan sona 2 saniyeden az), kamera zoomlama esnasında daha fazla otomatik odaklanma zorluğu çeker.

Saptaki Zoom Ayağını Kullanma

Zoom hızını ayarlamak için ZOOM SPEED düğmesini ve [Camera Setup] ► [Zoom] alt menüsündeki işlevleri kullanın.

Zoom ayağını, uzaklaştırma (geniş açı) için **W** ve yakınlaştırma (telefoto) için **T** yönüne itin.

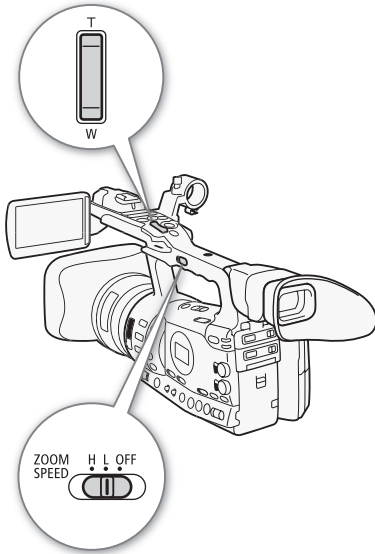

[Camera Setup]

[Zoom]

[Speed Level]

[Normal]

[Camera Setup]

[Zoom]

[Handle Rocker H 16]
[Handle Rocker L 8]

Zoom Hızını Ayarlama

Zoom menziline tamamlanırken (sondan sona) yaklaşık zoom hızları için ilerleyen sayfalardaki tabloları inceleyin.

- ZOOM SPEED düğmesini H veya L olarak ayarlayın.
 - Kamera sapındaki zoom ayarını devre dışı bırakmak için ZOOM SPEED düğmesini OFF olarak ayarlayın. Bu durumda, prosedürün devamını uygulamak gerekmez.
- Zoom hız seviyesi [Speed Level] alt menüsünü açın.
[Camera Setup] ► [Zoom] ► [Speed Level]
- Hızlı [Fast], [Normal] veya yavaş [Slow] ayarını seçin ve sonra SET tuşuna basın.
- [Handle Rocker] alt menüsünü açın.
[Camera Setup] ► [Zoom] ► [Handle Rocker H] or [Handle Rocker L].
- İstediğini ayarı seçin ve sonra SET tuşuna basın.

Yaklaşık zoom hızları (sap ayağı (rocker))

[Handle Rocker H]/[Handle Rocker L] ayarı	[Speed Level] ayarı		
	[Slow]	[Normal]	[Fast]
[1] (en düşük)	5 dk	3 dk.	1 dk
[16] (en hızlı)	4,5 sn	2,5 sn	1,8 sn*

* Zoom hızı çok hızlı olduğunda (sondan sona 2 saniyeden az), kamera zoomlama esnasında daha fazla otomatik odaklanma zorluğu çeker.

Kablosuz Kumanda Cihazını veya İsteğe Bağlı Uzaktan Kumanda Cihazını Kullanma

Zoom hızları, kablosuz kumanda cihazı kullanıldığında farklı, ayrı satılan veya piyasadan temin edilebilir REMOTE terminaline bağlanmış bir uzaktan kumanda cihazı ile farklıdır. Kablosuz kumanda cihazı kullanıldığında, zoom yapmak için kayıt etkin tuşuna ve istenen zoom tuşuna aynı anda basmanız gerekir.

Zoom Hızını Ayarlama

Size verilen kablosuz kumanda cihazına zoom hızı ayarı yapmak için aşağıdaki prosedürü uygulayın. Kablosuz kumanda veya diğer uzaktan kumanda cihazları ile kullanılacak zoom hızlarının bir özeti için aşağıdaki tabloya bakın.

- Zoom hız seviyesi [Speed Level] alt menüsünü açın.
[Camera Setup] ➤ [Zoom] ➤ [Speed Level]
- Hızlı [Fast], [Normal] veya yavaş [Slow] ayarını seçin ve sonra SET tuşuna basın.
- [Wireless Controller] alt menüsünü açın
[Camera Setup] ➤ [Zoom] ➤ [Wireless Controller]
- İstedikini ayarı seçin ve sonra SET tuşuna basın.
 - Bu ayar hem kablosuz kumanda cihazını hem de ayrı satılan uzaktan kumanda cihazını etkiler.

Zoom hızları (kablosuz kumanda cihazı ve ayrı satılan uzaktan kumanda kontrolleri)

Aksesuar	Zoom Hızı
Kablosuz kumanda cihazı (size verilen)	Menüden seçilen sabit zoom hızı
Değişken zoom hızı kontrolleri bulunmayan uzaktan kumanda cihazı (piyasada mevcut)	Sabit zoom hızı
Değişken zoom hızı olan uzaktan kumanda cihazı (isteğe bağlı ZR-2000 veya ZR-1000 Zoom Uzaktan Kumandalar vb.)	Zoom hızı ayarına istinaden

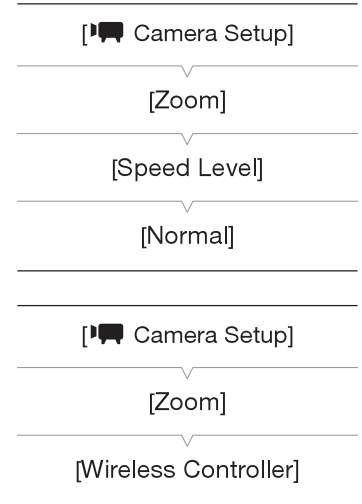
**i NOTLAR**

- İsteğe bağlı WA-H82 Geniş Aksesuar'ın takılması kameranın odak uzunluğunu 0,8 faktör değerinde azaltır. Ancak, telefoto sonundaki zoom oranı yaklaşık 4x değerindedir. Geniş aksesuar kullanıldığında [Camera Setup] ➤ [Wide Attach. Lens] ayarını [WA-H82] olarak ayarlayın. Bu, görüntü sabitleme ayarını geniş aksesuara uygun hale getirir. Ayrıca, AF modu, Normal AF olarak ayarlanır.

Konununuz çerçeveye düzgün bir şekilde alındığından ve uygun güvenli alan dahilinde bulunduğundan emin olmak için ekran işaretlerini kullanın. Zebra desenleri, aşırı pozlanan alanları tespit etmenizi sağlar. Ekran işaretleri ve zebra deseni kayıtları etkilemez.

İşlem modları:

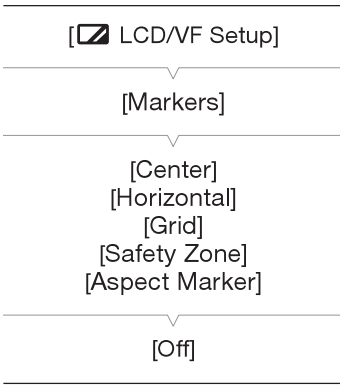

Ekran İşaretlerini Görüntüleme

Kullanılabilir ekran işaretleri, bir merkez işareti ([Center]), yatay seviye işareti ([Horizontal], kılavuz ([Grid]), güvenli alan işaretleri ([Safety Zone]) ve en/boy oranı işaretidir ([Aspect Marker]).

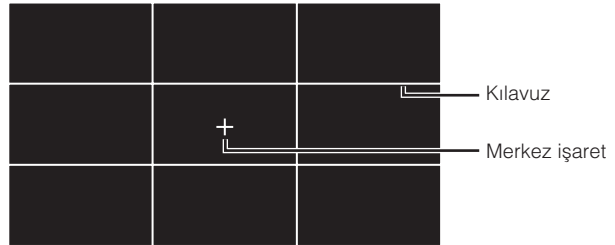
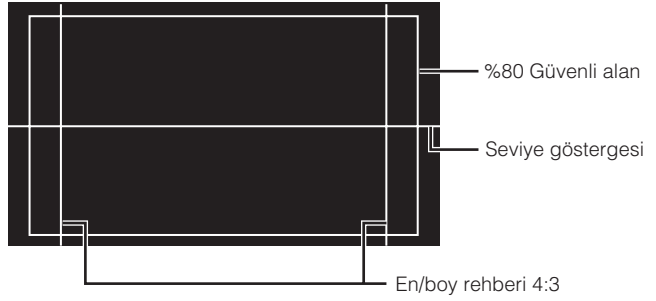

1 İstedığınız işareti alt menüsünü açın.

[LCD/VF Setup] [Markers] istediğiniz işareti seçin.

2 Beyaz [White] veya gri [Gray] seçin ve sonra SET tuşuna basın.

- Seçilen işareti kapatmak için kapalı [Off] seçin.
- Aynı anda birden fazla işaret görüntüleyebilirsiniz. Görüntülemek istediğiniz her bir işaret için 1 ve 2. adımları tekrarlayın.
- Güvenli alan [Safety Zone] veya en/boy işareti [Aspect Marker] seçtiyseniz 3. adıma geçin. Diğer durumda, 4. adımdan devam edin.

3 Güvenli alan bölgesi [Safety Zone Area] veya en/boy işareti [Aspect Marker] seçimi yapın, istediğiniz seçeneği belirleyin ve sonra SET tuşuna basın.

4 Ekran işaretlerini etkinleştirmek için, etkin [Enable] seçin, açık [On] seçin ve sonra SET tuşuna basın.

- Seçilen ekran işaretlerinin hepsi görüntülenir.
- Tüm ekran işaretlerini kapatmak için kapalı [Off] ayarını seçin.

Seçenekler

- [Center] (merkez) : Ekran merkezini gösteren küçük bir işaret görüntülenir.
- [Horizontal] (yatay): Seviye çekimlerini düzenlemenize yardımcı olmak üzere yatay bir çizgi görüntülenir.
- [Grid] (kılavuz) : Çekimlerinizi (yatay ve dikey) kareye almanızı sağlayan bir kılavuz görüntülenir.
- [Safety Zone] (güvenli alan): Hareket açısından güvenli ve metin açısından güvenli alan gibi çeşitli güvenli alanları belirten göstergeleri gösterir. [Safety Zone Area] için kullanılabilir seçenekler [95%], [92.5%], [90%] ve [80%] değerleridir.
- [Aspect Markers] (en/boy işaretleri): Çekiminizi o alan içinde tutmanıza yardımcı olmak üzere çeşitli en/boy oranlarını belirten işaretleri görüntüler. [Aspect Ratio] için kullanılabilir seçenekler, [2.35:1], [1.85:1], [1.75:1], [1.66:1], [14:9], [13:9] ve [4:3]. değerleridir.

NOTLAR

- Atanabilir tuşlardan biri işaretler [Markers] ( 107) olarak atanırsa, ekran işaretlerini etkinleştirmek için bu tuşa basabilirsiniz.

Zebra Desenlerini Görüntüleme

Bu kamerada, aşırı pozlanan alanlar üzerinde siyah/beyaz diyagonal desenler gösteren bir zebra deseni özelliğine sahiptir. Bunlar sadece ekranda gösterilir ve kayıtlarınızı etkilemez. İki tip zebra deseni vardır ve her ikisi aynı anda gösterebilirsiniz. Zebra 1, belirli bir menzil dahilindeki (belirlenen seviyenin +-5'i) alanları tespit etmenizi, Zebra 2 ise belirlenen seviye üstündeki alanları tespit etmenizi sağlar. Her ikisi de aynı anda görüntülenip üst üste bindirildiğinde, bu alanlarda sadece zebra 1 görüntülenir.

LCD/VF Setup]

[Select]
(under [Zebra])

[Zebra 1]

1 Zebra deseni seç [Select] alt menüsünü açın.

LCD/VF Setup]  [Select] ([Zebra] altında)

2 [Zebra 1], [Zebra 2] veya [Zebra 1&2] seçimi yapın ve sonra SET tuşuna basın.

3 Zebra seviyesi alt menüsünü açın.

LCD/VF Setup]  [Zebra 1 Level] veya [Zebra 2 Level]

Ekran İşaretleri ve Zebra Desenleri

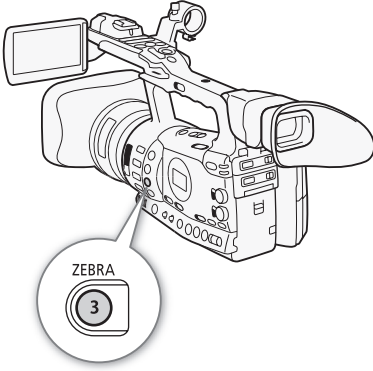

4 Bir zebra seviyesi belirleyin ve sonra SET tuşuna basın.

5 Seçilen zebra desenini etkinleştirmek için ZEBRA tuşuna basın.

- [Zebra] seçimi yapıp, açık [On] ayarını seçip sonra da SET tuşuna basabilirsiniz.

i NOTLAR

- Zebra desenlerini HD/SD SDI terminaline (sadece **XF305**), HDMI OUT terminaline veya HD/SD COMPONENT OUT terminaline (sadece HD çıkış) bağlanan harici bir monitörde görüntülemek için [**Z** LCD/VF Setup] **3** [HD Output] ayarını (165) kullanabilirsiniz.
- Standard Definition bir sinyal çıkışı için HD/SD SDI terminali (sadece **XF305**) veya HD/SD COMPONENT OUT terminali ayarlandığında, [HD Output] ayarı [On] olarak ayarlanmışsa, zebra deseni görüntülenirken, çıkış, geçici olarak high definition bir sinyale geçer.

Kamera bir süre kodu sinyali üretip bunu kayıtlarınıza ekleyebilir. Kameranın süre kodu sinyali çıkışı olarak HS/SD SDI terminalini (sadece **XF305**) veya TIME CODE terminalini (sadece **XF305**;  87) seçebilirsiniz. Buna ek olarak, HDMI OUT terminali, HD/SD COMPONENT OUT terminali, AV terminali veya VIDEO 2 terminalinden süre kodunu video çıkışına uygulayabilirsiniz.

XF305 Kameranın süre kodunu, harici bir süre kodu üreticisiyle senkronize etmek için *Harici Bir Cihazla Senkronizasyon* ( 85) konusuna bakın.

İşlem modları:

İlerleme Modunu Seçme

Kamerayı süre kodunun ilerleme modunu seçebilirsiniz.

1 Süre kodu [Mode] alt menüsünü açın.

[00:00 TC/UB Setup]  [Time Code]  [Mode]

2 İstedığınız seçeneği belirleyin ve sonra SET tuşuna basın.

- [Regen.] seçimi yapıldığında, bu prosedürün devamını uygulamanız gerekmez. [Preset] seçimi yaptıysanız ve süre kodunun başlangıç değerini istiyorsanız, *Süre Kodunun Başlangıç Değerini Ayarlama* bölümünü inceleyin.

3 [Preset] seçimi yapıldıktan sonra, süre kodu ilerleme [Run] alt menüsünü açın.

[00:00 TC/UB Setup]  [Time Code]  [Run]

4 İsteddiğiniz seçeneği belirleyin ve sonra SET tuşuna basın.

Seçenekler

[Preset]: Bu seçenek belirlendikten sonra, bir [Run] seçimi yapın. [Rec Run] seçeneğinde, süre kodu sadece aynı CF kartındaki kayıtlar ve klipler sürekli bir süre koduna sahip olduğunda ilerler. [Free Run] seçimi yapıldığında ise süre kodu kamera işleminden bağımsız olarak ilerler. Süre kodunun başlangıç değerini herhangi bir [Run] seçeneğine uygulayabilirsiniz.

[Regen.]: Süre kodu kayıt esnasında ilerler. Bu ilerleme modunu, kayıt ortamında kayıtlı olan en son süre koduyla devam etmek istediğinizde kullanın.

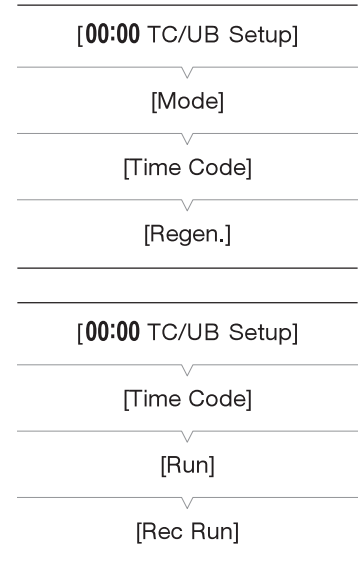

[00:00 TC/UB Setup]

[Time Code]

[Setting]

Süre Kodunun Başlangıç Değerini Ayarlama

İlerleme modu [Preset] olarak ayarlanırsa, süre kodunun başlangıç değeri ayarlanabilir.

- 1 Süre kodu [Setting] alt menüsünü açın.
[00:00 TC/UB Setup] → [Time Code] → [Setting]
- 2 [Set] seçimi yapın ve sonra SET tuşuna basın.
 - Süre kodu ayarı ekranı, saatleri gösteren turuncu bir seçim çerçevesi ile görüntülenir.
 - Süre kodunu [00:00:00:00] olarak sınırlamak için, bunun yerine [Reset] seçimi yapın. İlerleme modu [Free Run] olarak ayarlanırsa, süre kodu hemen ilerlemeye başlar.
- 3 Saati seçin ve sonra (▶) ile dakikaya geçin.
- 4 Diğer alanları da (dakika, saniye, çerçeve) dakika aynı şekilde değiştirin.
 - Süre kodu ayarı yapmadan ekranı kapatmak için CANCEL tuşuna basın.
- 5 Ekranı kapatmak için [Set] seçimi yapın.
 - İlerleme modu [Free Run] olarak ayarlanırsa, süre kodu hemen ilerlemeye başlar.

Süre Kodu Göstergesini Beklemeye Almak

Atanabilir tuşlardan birini [Time Code Hold] (📖 107) olarak atarsanız, süre kodu* göstergesini dondurabilirsiniz. Süre kodu göstergesi beklemedeyken, ekranda süre kodunun yanında [H] simgesi görünür ve yan panelde [HOLD] belirtilir.

Süre kodu göstergesi beklemeye alındığında süre kodu normal bir şekilde ilerlemeye devam eder. Süre kodu göstergesi yeniden başlatıldığında, geçerli süre kodu görüntülenir.

* HD/SD SDI terminali (sadece **XF305**) veya TIME CODE terminalinden gelen süre kodu sinyal çıkışı beklemeye alınmaz. Süre koduna diğer terminallerden uygulanan video sinyal çıkışı beklemeye alınır.

Süre Kodu Göstergesi Hakkında

İşleme bağlı olarak süre kodunun yanında bir simge görüntülenebilir. Lütfen aşağıdaki tabloya bakın.

Simge	Açıklama
R	İlerleme modu [Regen.] olarak ayarlı.
P	İlerleme modu, seçilen [Rec Run] ile [Preset] olarak ayarlı.
F	İlerleme modu, seçilen [Free Run] ile [Preset] olarak ayarlı.
E	Süre kodu sinyali harici bir cihazdan geliyor.
H	Süre kodu göstergesi beklemede.
Simge yok	Klip izleme esnasında süre kodu.

NOTLAR

- Süre kodundaki çerçeve değeri 1 ila 24 arasında ilerler.
- Enterval kaydı veya kare kaydı ve ağır/hızlı çekim kayıt modu kullanılırken [Preset] ilerleme modu için [Free Run] seçimi yapılamaz. Aksine, ön kayıt modu kullanıldığında, [Free Run] seçeneği otomatik olarak belirlenir ve değiştirilemez.
- Dahili şarj edilebilir lityum pil şarjlı olduğu ve [Free Run] seçimi yapıldığı müddetçe, tüm güç kaynakları kesilse bile süre kodu ilerlemeye devam eder. Ancak, kamera açık olduğu zaman elde edilen değer kadar net olmaz.
- Atanabilir tuşlardan biri [Time Code] (📖 107) olarak atanırsa, [00:00 TC/UB Setup] (🔍) [Time Code] alt menüsünü açmak için bu tuşa basabilirsiniz.

[00:00 TC/UB Setup]

[User Bit]

[Type]

[Setting]

Kullanıcı biti göstergesi tarihten veya kayıt tarihinden ya da onaltılık sistemde 8 karakter oluşan bir kimlik kodunda seçilebilir. Olası on altı karakter bulunur: 0-9 arası rakamlar ve A-F arası harfler.

XF305 Kullanıcı biti bilgisi, harici bir süre kodu boyunca alınıyorsa, harici kullanıcı bitini kayıt ortamında da kaydedebilirsiniz.

İşlem modları: CAMERA MEDIA

1 Kullanıcı biti ayarı [Setting] alt menüsünü açın.

[00:00 TC/UB Setup] ► [User Bit] ► [Type] ► [Setting]

- Kullanıcı biti için süre ayarı yapmak için bunun yerine [Time] seçeneğini belirleyin; kullanıcı biti için saat ayarı yapmak için [Date] seçeneğini belirleyin.

2 [Set] seçimi yapın ve sonra SET tuşuna basın.

- Kullanıcı biti ekranı, en soldaki hanede turuncu bir seçim çerçevesi ile görüntülenir.
- Kullanıcı bitini [00 00 00 00] olarak sıfırlamak için bunun yerine [Reset] seçimi yapın.

3 Bir alfa sayısal karakter (ona altılık) belirleyin sonra (►) ile bir sonraki haneye geçin.

4 Diğer haneleri de aynı şekilde değiştirin.

- Kullanıcı biti ayarı yapmadan ekranı kapatmak için CANCEL tuşuna basın.

5 Ekranı kapatmak için [Set] seçimi yapın.

Genlock senkronizasyonu kullanarak bu kameranın video sinyalini harici video cihazıyla senkronize edebilirsiniz. Benzer şekilde, harici bir süre kodu sinyali kullanarak bu kameranın süre kodunu harici sinyalle senkronize edebilirsiniz. Harici süre kodu sinyalini birden fazla kamera ile kullanarak çoklu kamera kaydı yapabilirsiniz. Aynı sonucu elde etmek için bu kameradan süre kodu sinyali çıkışı alabilirsiniz. Süre kodunu HD/SD SDI terminalinden bir düzenleme cihazına çıkış yaptırıyorsanız, düzenleyici aynı süre koduyla video yaratabilir.

Harici Cihaza Bağlanma

Kamerayı harici bir sinyalle senkronize ederken, GENLOCK terminali aracılığıyla bir referans video sinyali* veya TIME CODE terminali aracılığıyla bir süre kodu sinyali girişi yapın. Bir süre kodu sinyali için, TIME CODE terminalini öncesinde giriş veya çıkış olarak ayarlayın.

Harici cihazı, Aşağıdaki şemada gösterildiği gibi, kameranın GENLOCK terminaline veya TIME CODE terminaline bağlayın.

* Referans video sinyali için, bir analog blackburst veya üç seviyeli bir sinyal kullanabilirsiniz.

Bağlantı Şeması

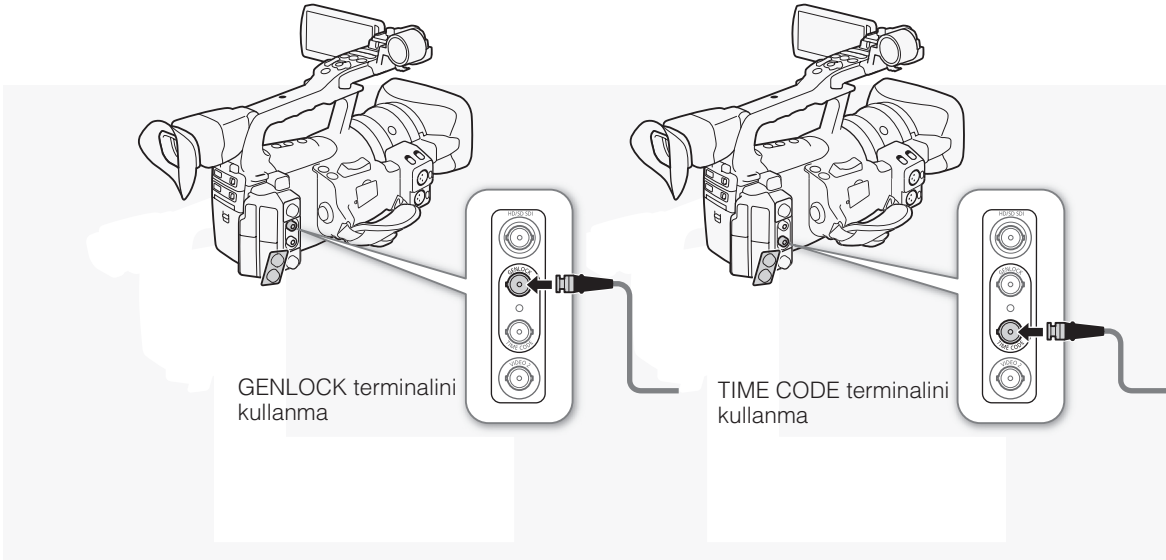

Referans Video Sinyali Kullanma (Genlock Senkronizasyonu)

GENLOCK terminali aracılığıyla bir referans senk sinyali (analog blackburst veya üç seviyeli sinyal) çıkışı olduğunda, kameranın V ve H senk fazları otomatik olarak bununla senkronize olur. Harici Genlock sinyali ile kamera arasındaki faz farklılığı başlangıçta 0 olarak ayarlanır. H fazı yaklaşık +-4 H (HD eşdeğeri) aralığı dahilinde

İşlem modları: **CAMERA** **MEDIA**

[👤 Other Functions]

[Genlock]

1 [Genlock] alt menüsünü açın.

[👤 Other Functions] ➤ [Genlock]

2 Fazı istediğiniz seviyeye ayarlayın ve sonra SET tuşuna basın.

[00:00 TC/UB Setup]

[Time Code]

[TC In/Out]

[In]

Süre Kodu Sinyalini Kullanma

TIME CODE terminalinden alınan harici bir SMPTE standartlı LTC zamanlama sinyali süre kodu olarak kaydedilir. Harici zamanlama sinyalinin kullanıcı biti de kaydedilir. Cihazı bağlamadan önce, TIME CODE terminalini giriş ayarına getirin. Aynı zamanda, süre kodunun ilerleme modunu [Free Run] (📖 81) olarak ayarlayın.

İşlem modları: **CAMERA** **MEDIA**

1 [TC In/Out] alt menüsünü açın.

[00:00 TC/UB Setup] ➤ [Time Code] ➤ [TC In/Out]

2 [In] seçin ve sonra SET tuşuna basın.

[00:00 TC/UB Setup]

[User Bit]

[Rec Mode]

[Internal]

Harici bir Sinyalin Kullanıcı Bitini Kaydetme

Harici bir süre kodu sinyalinin kullanıcı biti de süre koduyla birlikte kaydedilebilir.

1 Kullanıcı biti [Rec Mode] alt menüsünü açın.

[00:00 TC/UB Setup] ➤ [User Bit] ➤ [Rec Mode]

2 Harici [External] seçimi yapın ve sonra SET tuşuna basın.

NOTLAR

- Genlock sinyal senkronizasyonu, yaklaşık 10 saniye sonra stabilize olur.
- Genlock senkronizasyonu, bir Standard definition Genlock sinyali girişinde de mümkündür. Ancak, kameranın video yapılandırması 1080i ve giriş sinyali 720P olduğunda Genlock senkronizasyonu yapılamaz.

- Harici Genlock sinyali yanlış olduğunda veya giriş sinyali bulunmadığında, kaydedilen harici süre kodu yanlış olabilir.
- Harici bir süre kodu sinyali alındığında, kameranın kendi süre kodu bununla senkronize edilir ve TIME CODE terminaline bağlı kablo çıkarılsa bile korunur. Ancak, kablo henüz takılıyken aşağıdaki işlemlerin herhangi birinin gerçekleştirilmesi senkronizasyon işleminin kesintiye uğramasına neden olur; doğru süre kodu kablo tekrar bağlandığında düzenlenir.
 - Kamerayı açmak/kapatmak
 - İşlem modunu **MEDIA** moduna geçirmek
 - Video yapılandırmasını değiştirmek
 - Çekim hızını değiştirmek
- Harici süre kodu sinyali yanlış olduğunda veya giriş sinyali bulunmadığında, bunun yerine **[00:00 TC/UB Setup]**  [Time Code] alt menüsündeki dahili süre kodu kaydedilir.
- Kamera harici bir süre kodu sinyalini kilitlese, yan panelde **[EXT-LOCK]** görüntülenir.

Süre Kodu Sinyali Çıkışı

Süre kodu, TIME CODE terminalinden SMPTE-standartlı bir LTC zamanlama sinyali olarak çıkar. Kullanıcı biti çıkışı da yapılır. Cihaza bağlanmadan önce, TIME CODE terminalini çıkışa ayarlayın. **[Video Setup]**  **[SDI Output]** ayarı, **[HD]** veya **[SD]** olarak ayarlanırsa, eklen süre kodu HD/SD SDI terminalinden çıkar.

İşlem modları: **CAMERA** **MEDIA**

NOTLAR

- Kamera **CAMERA** modunda kaydediyorken veya **MEDIA** modunda klip izlemesi yapılıyorken, süre kodu sinyalinin kullanıcı biti çıkış olur.

Kamera, 48000 kHz örnekleme frekanslı iki kanal lineer PCM ses kaydı ve izleme özelliğine sahiptir. Dahili mikrofonu, isteğe bağlı harici bir mikrofon (XLR terminali) veya hat girişi (XLR terminali) kullanarak ses kaydı yapabilirsiniz. Kanal 1 ve kanal 2 için ayrı ayrı ses girişi seçimi yapabilirsiniz.

İşlem modları:

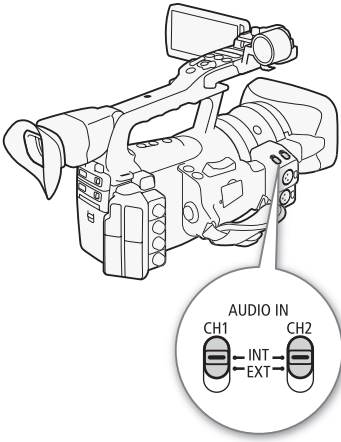

Dahili Mikrofonu Kullanma

Dahili mikrofon etkinleştirildikten sonra, düşük filtre ve hassasiyet ayarı yapılandırılabilir ve parazit azaltıcıyı etkinleştirebilirsiniz.

İstediğiniz kanalın AUDIO IN düğmesini INT olarak ayarlayın.

[🔊] Audio Setup]

[Audio Input]

[Int. Mic Low Cut]

[Off]

Düşük Filtre Yapılandırması

1 [Int. Mic Low Cut] alt menüsünü açın.

[🔊] Audio Setup] ➤ [Audio Input] ➤ [Int. Mic Low Cut]

2 İstediğiniz seçeneği belirleyin ve sonra SET tuşuna basın.

Seçenekler

[Off]: Normal koşullarda ses kaydı için

[LC1]: Aslen kişi sesi kaydı için

[LC2]: Rüzgarlı ortamlarda (örneğin kumsalda veya bina yakınlarında) dış mekan çekimi yaparken rüzgarın neden olduğu arka plan sesini azaltmak için. Bu ayarı kullandığınızda, bazı düşük frekanslı seslerin rüzgar sesiyle baskılanacağını unutmayın.

Dahili Mikrofon Hassasiyetini Ayarlama

1 [Int. Mic Sensitivity] alt menüsünü açın.

[🔊] Audio Setup ➤ [Audio Input] ➤ [Int. Mic Sensitivity]

2 İsteddiğiniz seçeneği belirleyin ve sonra SET tuşuna basın.

Seçenekler

[Normal]: Normal koşullarda yapılan ses kayıtları için

[High]: Yüksek ses seviyesinde (+6 dB) ses kaydı için

Dahili Mikrofonunu Parazit Azaltıcısını Etkinleştirme

Ses seviyesi çok yüksek olup seste titreme oluşursa, mikrofon paraziti azaltıcısını (12 dB) etkinleştirin.

1 [Int. Mic. Att.] alt menüsünü açın.

[🔊] Audio Setup ➤ [Audio Input] ➤ [Int. Mic Att.]

2 Açık [On] seçimi yapın ve sonra SET tuşuna basın.

Harici Mikrofonu veya Hat Girişini Kullanma

Harici Mikrofonu Takma veya Harici bir Cihazı Bağlama

Harici bir mikrofonu (aşağıdaki illüstrasyona da bakın) takmak için aşağıdaki prodesürü uygulayın. Piyasadan temin edebileceğiniz, 3 metreden daha uzun kabloları olmayan mikrofonları kullanın. Harici cihazı kameraya bağlamak için, cihaz kablosunu kameranın XLR terminaline takın.

1 Mikrofon vidasını gevşetin (①), mikrofon tutucuyu açın ve mikrofonu takın (②).

2 Vidaları sıkıştırın ve mikrofon kablosunu mikrofon tutucu altındaki mikrofon mandalından geçirin (③).

3 Mikrofon kablosunu istediğiniz XLR terminaline takın (④).

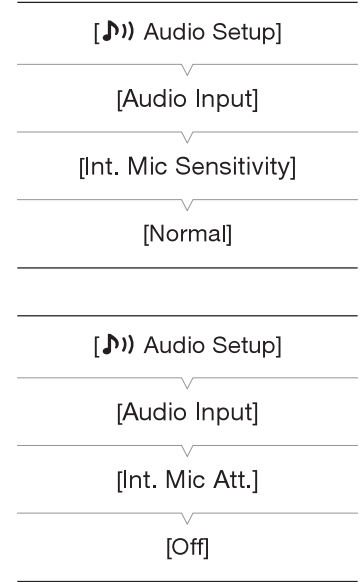

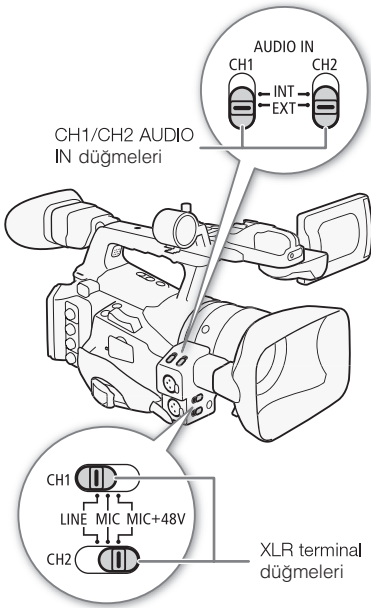
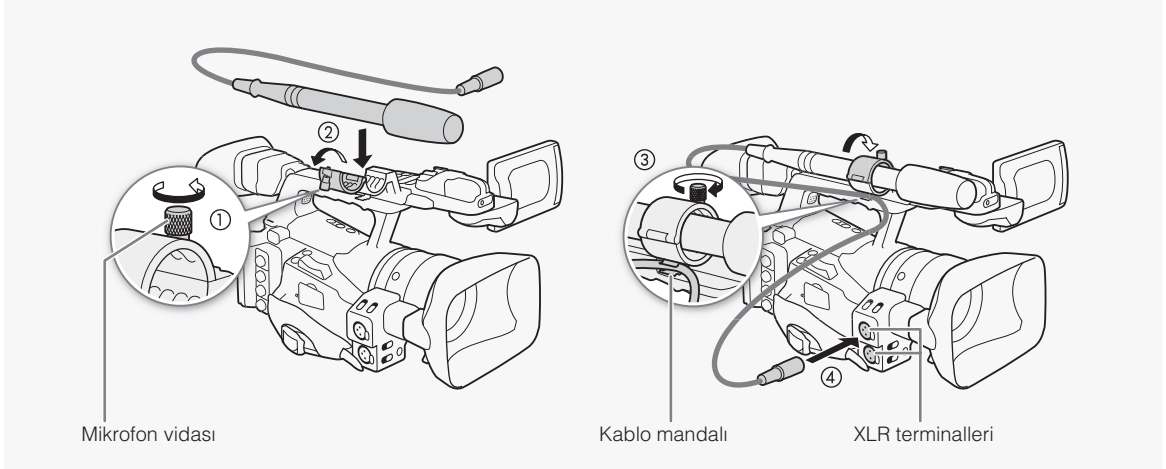

Harici Mikrofon ve Hat Girişi Arasında Geçiş Yapma

- 1 İstediğiniz kanalın AUDIO IN düğmesini EXT konumuna getirin.
- 2 İstediğiniz kanalın XLR terminal düğmesini LINE veya MIC konumuna getirin.

- Hayalet gücünde bir mikrofon elde etmek için düğmeyi bunun yerine MIC+48V konumuna getirin. Hayalet gücünü açmadan önce mikrofonu bağladığınızdan emin olun. Hayalet gücünü kapatırken mikrofon bağlı kalmalıdır.
- Sadece bir kanala kayıt yapmak için XLR terminalini kullanırken, CH1 giriş terminalini kullanın ve CH1 için XLR terminal düğmesini LINE, MIC veya MIC+48 konumuna getirin.

Kayıt Kanalını Seçme

Kameranin hangi kanala ses kaydı yapacağını belirleyebilirsiniz.

- 1 [XLR Rec Channel] alt menüsünü açın.
[Audio Setup] → [Audio Input] → [XLR Rec Channel]
- 2 İstediğiniz seçeneği belirleyin ve sonra SET tuşuna basın.

[Audio Setup]

[Audio Input]

[XLR Rec Channel]

[CH1]

Seenekler

- [CH1]: Her kanala ayrı ayrı kayıt yapar. CH1'e ses giriři kanal 1'e kaydedilirken, CH2'ye ses giriři kanal 2'ye kaydedilir.
- [CH1/CH2]: CH1'e ses giriři her iki kanala da kaydedilir. CH2'ye yapılan ses giriři kaydedilmez.

Harici Mikrofon Hassasiyetini Ayarlama

XLR terminal düğmesi MIC veya MIC+48V olarak ayarlanmışsa harici mikrofon hassasiyeti ayarlanabilir.

- İstediğiniz XLR terminalinin hassasiyeti alt menüsünü açın.
[🔊] Audio Setup] ➤ [Audio Input] ➤ [XLR1 Mic Trimming] veya [XLR2 Mic Trimming]
- İstediğiniz seviyeyi belirleyin ve sonra SET tuşuna basın.

Kullanılabilir Hassasiyet Seviyeleri

+12 dB	+6 dB	0 dB	-6 dB	-12 dB
--------	-------	------	-------	--------

Harici Mikrofonun Parazit Azaltıcısını Etkinleştirme

XLR terminal düğmesi MIC veya MIC+48V olarak ayarlanmışsa harici mikrofonun parazit azaltıcısı (20 dB) etkinleştirilebilir.

- İstediğiniz XLR terminalinin mikrofon paraziti azaltıcı alt menüsünü açın.
[🔊] Audio Setup] ➤ [Audio Input] ➤ [XLR1 Mic Att.] veya [XLR2 Mic Att.]
- Açık [On] ayarı seçin ve sonra SET tuşuna basın.

! ÖNEMLİ

- Hayalet gücünü desteklemeyen bir mikrofon veya cihazı bağlarken, XLR terminal düğmesinin sırasıyla MIC veya LINE konumuna ayarlayın. Düğme MIC+48V olarak ayarlanırsa, cihaz veya mikrofon hasar görebilir.

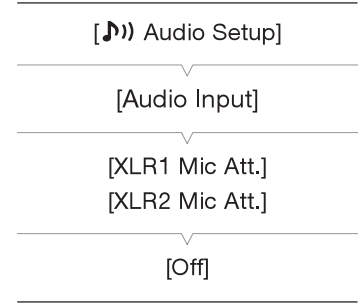
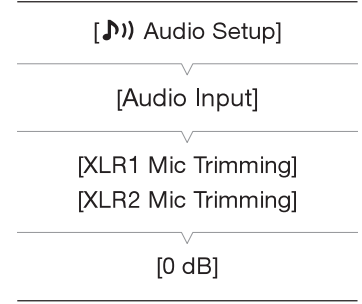

Ses Seviyesini Ayarlama

Ses seviyesini her bir kanal için manuel veya otomatik olarak ayarlayabilirsiniz. Hem CH1 hem de CH2 dahili mikrofonu ayarlandığında (88), CH1 için yapılan ayarlar otomatik olarak CH2'ye uygulanır.

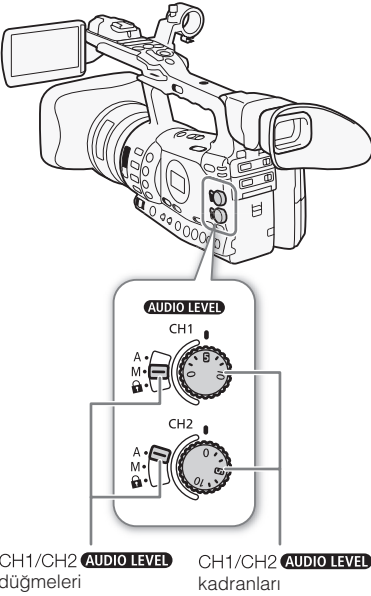
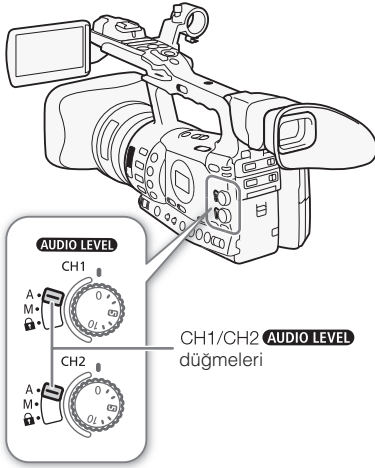

Otomatik Ses Seviyesi Ayarı

Kameranın ilgili kanalın ses seviyesini otomatik olarak ayarlaması için istediğiniz kanalın **AUDIO LEVEL** düğmesini A (otomatik) olarak ayarlayın. CH1 ve CH2 dahili mikrofonu ayarlanır ve CH1'e otomatik ses seviyesi ayarı yapılırsa, kamera bu durumda CH2 için ses seviyesini otomatik olarak ayarlar.

i NOTLAR

- Hem CH1 hem de CH2 aynı ses girişine (harici mikrofon veya harici hat girişi) ayarlandığında, ses seviyesi otomatik olarak ayarlanmışsa, ses seviyesi ayarını her iki kanalla da bağlamak için [J] Audio Setup] [Audio Input] [XLR ALC Link] ayarını (164) kullanabilirsiniz.

Manuel Ses Seviyesi Ayarı

Her bir kanalın ses seviyesini $-\infty$ ila 18 dB aralığında manuel olarak ayarlayabilirsiniz.

1 İsteddiğiniz kanalın **AUDIO LEVEL** düğmesini M konumuna getirin.

2 Ses seviyesini ayarlamak için ilgili **AUDIO LEVEL** kadranını çevirin.

- Referans olması açısından, 0 değeri $-\infty$ değerine, 5 değeri 0 dB ve 10 değeri +18 dB değerini belirtir.
- Size rehber olması açısından ses kayıt seviyesini ayarlayın ve böylece yan paneldeki ses seviye ölçerin nadiren 18 dB işaretinin sağına geçmesini sağlayın.
- Düğmenin **L** olarak ayarlanması kadranı geçerli konumda tutar ve çevrilmesini önler.



i NOTLAR

- Ses patlaması önleyiciyi etkinleştirerek ses titremelerini önleyebilirsiniz. Bu özellik etkinleştirildiğinde, ses girişi sinyalleri -4 dBFS'yi aştığında ses patlaması önleyici oluşan genliği önler. [J] Audio Setup] [Audio Input] [Limiter] ayarını kullanın. Kanallardan en az biri manuel ses seviyesi ayarına getirilmişse, ses patlaması önleyici etkinleştirilebilir.
- Ses seviyesini ayarlarken kulaklık kullanılmasını öneririz. Giriş seviyesi çok yüksek olduğunda, ses seviye göstergesi uygun bir seviyeyi gösterse bile seste titreme olabilir. piyasadan temin edebileceğiniz 3 metreden daha kısa kablolu kulaklıkları kullanın.

Sesin Kulaklıklarla Kontrolü

Kayıtlı sesi kontrol etmek için  (kulaklık) terminaline bir mikrofon bağlayın. Ses seviyesini ayarlamak için HEADPHONE +/- tuşlarını kullanabilirsiniz.

NOTLAR

- Piyasadan temin edebileceğiniz 3 metreden daha kısa kablolu kulaklıkları kullanın.
- Ses kontrolü yaparken, ses sinyalinin video sinyaliyle senkronize edebilir veya sesi gerçek zamanlı izleyebilirsiniz. Yöntemi belirlemek için [🔊] Audio Setup]  [Audio Output]  [Monitor Delay] ayarını kullanın. Gerçek zamanlı izleme esnasında kısmi bir gecikme yaşanacağını unutmayın. Ancak ayardan bağımsız olarak, kaydedilen ses ve video sinyalleri senkronize edilir.

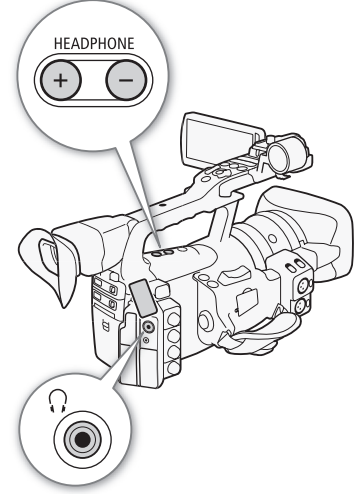

Kamera klipler kaydedilirken bunlara otomatik olarak metadata eklenir. Metadata, kullanıcı tanımlı kullanıcı notundan* ve enstantane hızı, poz ve odak ayarları gibi kayıt verilerinden oluşur. Size verilen **Canon XF Yardımcı Programı** yazılımını kullanarak belli bir metadata kontrolü ve araması yapabilirsiniz.

* Kullanıcı notu, klip başlığı (en fazla 100 karakter) kamera operatörü (en fazla 100 karakter), konum (en fazla 100 karakter) ve klip açıklamasından (en fazla 1000 karakter) oluşur.

İşlem modları: **CAMERA** **MEDIA**

[🔧 Other Functions]

[Set Metadata]

[User Memo]

Kullanıcı Notu Ayarlama

Bir kullanıcı notu eklemeyen önce size verilen **Canon XF Yardımcı Programı** yazılımını (📖 146) yüklemeniz gerekir. Sonra, kullanıcı notu yaratın ve ardından bunu bir SD karta kaydedin. SD kartı kameraya takıldığında ve kullanıcı adı seçildiğinde, kaydettiğiniz kliplere eklenir. Size verilen yazılımın kullanılmasıyla ilgili ayrıntılar için **Canon XF Yardımcı Programı** yazılımı (📖 153) ile yüklenen kullanım kılavuzunu inceleyin.

1 **Canon XF Yardımcı Programı** ile bir SD karta kullanıcı notu kaydedin.

- Ayrıntılar için *Canon XF Yardımcı Programı Kullanım Kılavuzu* içindeki Kullanıcı Notu Profillerini Yönetme konusuna bakın.

2 SD kartını, kameranın SD kart yuvasına takın.

3 Kullanıcı notu [User memo] alt menüsünü açın.

[🔧 Other Functions] ➤ [Set Metadata] ➤ [User Memo]

4 İstediğiniz kullanıcı notunun dosya adını seçin ve sonra SET tuşuna basın.

- Ekranın sağ tarafında **MEMO** simgesi görüntülenir.
- Kullanıcı notu eklemeksizin klip kaydı yapmak için [Off] seçimi yapın.

📌 NOTLAR

- Kullanıcı notunu klibe eklemeyen önce hazırlamanız gerekir. Klipin kullanıcı notunu kamera ile değiştiremezsiniz ancak **Canon XF Yardımcı Programı** ile değiştirebilirsiniz.
- UMID standartlı Metadata (📖 169) için kullanıcı tanımlı bir ülke kodu, organizasyon kodu ve kullanıcı kodu da ekleyebilirsiniz.
- Bir kullanıcı notu ayarlandıktan sonra kaydı yapılırken SD kartını çıkarmayın. SD kart çıkarılırsa, klibe kullanıcı notu eklenmez.

Kameranın renk çubukları ve 1 kHz ses referans kaydı üretip kaydetmesini ve bunları HD/SD SDI terminalinden (sadece **XF305**), HDMI OUT terminali, HD/SD COMPONENT OUT terminalinden¹, AV terminalinden, VIDEO 2 terminalinden¹ ve  (kulaklık) terminalinden² çıkış yapmasını sağlayabilirsiniz.

¹ Sadece renk çubukları çıkışı olur.

² Sadece ses referans sinyalleri çıkışı olur.

İşlem modları:

Renk Çubukları Kaydı

EBU ([Type 1]) veya SMPTE renk çubukları ([Type 2]) seçimi yapın.

1 Renk çubukları [Type] alt menüsünü açın.

 Camera Setup  [Color Bars]  [Type]

2 [Type 1] (EBU) veya [Type 2] (SMPTE) seçimi yapın ve sonra SET tuşuna basın.

3 Renk çubuklarını etkinleştirmek için etkin [Enable] alt menüsünü açın.

 Camera Setup  [Color Bars]  [Enable]

4 Açık [On] seçimi yapın ve sonra SET tuşuna basın.

- START/STOP tuşuna basıldığında seçilen renk çubukları ekranda görüntülenir ve kaydedilir.
- Kameranın kapatılması veya işlem modunun olarak değiştirilmesi renk çubuklarını devre dışı bırakır.
- Alternatif olarak, atanabilir tuşlardan birini [Color Bars] ( 107) olarak atayarak renk çubuklarını etkinleştirebilirsiniz.

Ses Referans Sinyalini Kaydetme

Kamera renk çubuklarına sahip 1 kHz ses referans sinyali çıkışı yapabilir.

1 [1 kHz Tone] alt menüsünü açın.

 Audio Setup  [Audio Input]  [1 kHz Tone]

2 İstedığınız seviyeyi belirleyin ve sonra SET tuşuna basın.

- Kullanılabilir seviyeler -12 dB, -18 dB ve -20 dB'dir.
- Sinyali kapatmak için [Off] seçimi yapın.
- Sinyalin seçilen seviyede çıkışı olur ve START/STOP tuşuna basılınca kaydedilir.

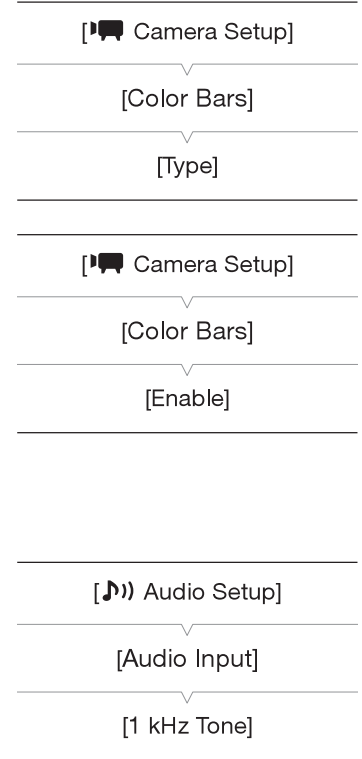

Kamera basitleştirilmiş bir dalga biçimli monitör veya vektör kapsamı görüntüleyebilir. Ayrıca odaklanmanıza yardımcı olacak bir arka monitör* görüntüleyebilir. Video kapsamları yalnızca LCD ekranda görüntülenir. Vizörde veya harici monitörde görüntülenmez.

* Arka monitör resmin genelindeki odağa bakar ve sonuçları bir dalga biçimi şeklinde görüntüler. Arka monitör sadece **CAMERA** modunda kullanılabilir.

İşlem modları: **CAMERA** **MEDIA**

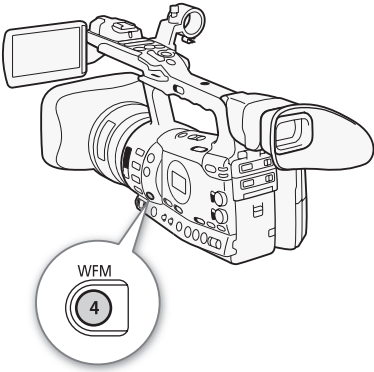

Video Kapsamı Görüntüleme

WFM tuşuna basın.

- Dalga biçimi monitör, ekranın sağ alt kısmında bir pencerede görünür. Video kapsamlarını aşağıda belirtilen sırada görüntülemek için WFM tuşuna üst üste basın.
- Dalga biçimi monitör → Vektör kapsamı → Arka monitör → Kapalı Alternatif olarak, video kapsamlarını görüntülemek için [**Other Functions**] ➤ [WFM (LCD)] ➤ [Setting] ayarını kullanabilirsiniz.
- Dalga biçimi monitör için [WFM], vektör kapsamı için [VS] veya arka monitör için [Edge Mon.] seçimi yapın.

[**Other Functions**]

[WFM (LCD)]

[Waveform Monitor]

[Line]

Dalga Biçimi Monitörü Yapılandırma

Kameranın dalga biçimi monitör işlevinde 5 mod vardır. Gain ayarı da değiştirilebilir.

- 1 [Waveform Monitor] alt menüsünü açın.
[**Other Functions**] ➤ [WFM (LCD)] ➤ [Waveform Monitor]
- 2 İstedığınız seçeneği belirleyin ve sonra SET tuşuna basın.
 - Gain değişikliği yapmanız gerekmiyorsa, 3 ve 4. adımları uygulamanız gerekmez.
- 3 Dalga boyu monitörün [Gain] alt menüsünü açın.
[**Other Functions**] ➤ [WFM (LCD)] ➤ [Gain] (altında [Waveform Monitor])
- 4 [1x] veya [2x] seçimi yapın ve sonra SET tuşuna basın.

Seçenekler

- [Line]: Dalga biçimi monitörü hat görüntüleme moduna ayarlar.
- [Line+Spot]: Kırmızı çerçeve içindeki alanın dalga biçimi, [Line] modu dalga biçiminin en üst kısmında kırmızı ile görüntülenir.
- [Field]: Dalga biçimi monitörü alan görüntüleme moduna ayarlar.
- [RGB]: Bir RGB parade kapsamı gibi işlev görür.
- [YPbPr]: Bir YPbPr parade kapsamı gibi işlev görür.

Vektör Kapsamını Yapılandırma

Kameranın vektör kapsamı 2 mod seçeneği sunar. Gain değişikliği de yapılabilir.

1 [Vectorscope] alt menüsünü açın.

[👉 Other Functions] ➤ [WFM (LCD)] ➤ [Vectorscope]

2 İstedığınız seçeneği belirleyin ve sonra SET tuşuna basın.

- Gain değişikliği yapmak istemiyorsanız, 3 ve 4. adımları uygulamanız gerekmez.

3 Vektör kapsamı [Gain] alt menüsünü açın.

[👉 Other Functions] ➤ [WFM (LCD)] ➤ [Gain] ([Vectorscope] altında)

4 [1x] veya [5x] seçimi yapın ve sonra SET tuşuna basın.

Seçenekler

- [Spot]: Kırmızı çerçeve içindeki alanın sen sinyali, [Normal] mod dalga biçiminin en üstünde kırmızı ile görüntülenir.
- [Normal]: Vektör kapsamlarını görüntüler.

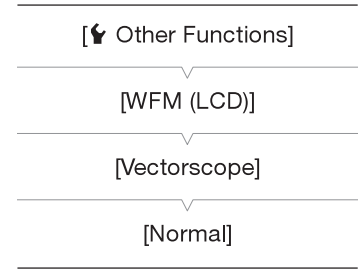
**Arka Monitörü Görüntüleme**

Bu video kapsamı kullanıldığında, kamera tam otomatik odak modunda veya manuel odak modunda ise daha net odaklanabilirsiniz. Arka monitörde 2 mod seçeneği vardır.

1 [Edge Monitör] alt menüsünü açın.

[👉 Other Functions] ➤ [WFM (LCD)] ➤ [Edge Monitor]

2 İsteddiğiniz seçeneği belirleyin ve sonra SET tuşuna basın.

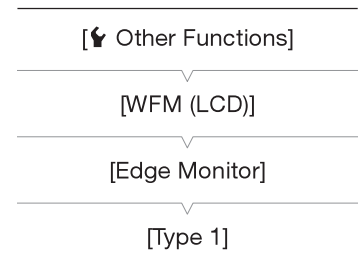

Seçenekler

[Type 1]: Resmin tamamındaki odaklanmayı gösteren dalga biçimi yeşil renkte görüntülenir. Buna ek olarak, üç kırmızı çerçeve içindeki alanın dalga biçimi, bir önceki dalga biçiminin en üstünde kırmızı renkte görüntülenir.

[Type 2]: Bu mod, [Line+Spot] modundaki dalga biçimi monitörüyle arka monitörü görüntüler. Dalga biçimi monitör sol tarafta yeşil renkte görünürken, arka monitör sağ tarafta mavi renkte görünür. Kırmızı çerçeve içindeki alanın dalga biçimi, arka monitör dalga biçiminin en üst kısmında kırmızı ile gösterilir.

Kayıt esnasında, önemli bir klipteki çekimi bir "çekim işareti" (S) ekleyerek bayrakla işaretleyebilirsiniz. İki tip çekim işareti vardır: çekim işareti 1 (S1) ve çekim işareti 2 (S2) Bir klibe bu işaretlerden biri veya her ikisi de eklenebilir. Kamera (MEDIA) modundayken çekim işaretleri eklenebilir veya silinebilir (137). Ayrıca, bir klipteki işareti kolaylıkla bulmak için tüm çekim işaretlerini içeren bir indeks ekranı da görüntüleyebilirsiniz (135).

İşlem modları: CAMERA MEDIA

Kayıt esnasından bir klibe bir çekim işareti eklemek için, çekim öncesinde atanabilir tuşlardan birini [Shot Mark 1] veya [Shot Mark 2] seçeneğine atayın. S1 işareti eklemek için kablosuz kumanda cihazı üzerindeki SHOT1 tuşuna da basabilirsiniz.

1 Atanabilir tuşlardan birini [Shot Mark1] veya [Shot Mark 2] seçeneğine atayın (107).

- Her iki çekim işaretini de eklemek için, atanabilir tuşlardan birini [Shot Mark 1], bir başkasını [Shot Mark 2] seçeneğine atayın.

2 Kayıt yapılırken, işaret eklemek istediğiniz çekimin başlangıcında atabilir tuşa basın.

- Çekim işaretini gösteren bir mesaj görüntülenir ve seçilen çekim işareti klibin geçerli çerçevesine eklenir.
- Başka bir çekim işareti eklemek için tekrar tuşa basın. Tek bir klibe en fazla 100 çekim işareti (S1 ve S2 işaretleri birlikte) eklenebilir.

i NOTLAR

- Kamera çekim işaretini eklerken tuşa basıldığında 0,5 saniyelik bir gecikme olabilir.
- Enterval kaydı veya kare kaydı modu kullanıldığında, bir klibe çekim işaretleri eklenemez.
- Bir klipte çekim işaretlerinden biri varsa, izleme indeks ekranında klibin küçültülmüş görüntüsü yanında <S> simgesi görüntülenir.

Bir Kaydı Geri İzleme

[👤 Other Functions]

[Rec Review]

[Last 4 sec]

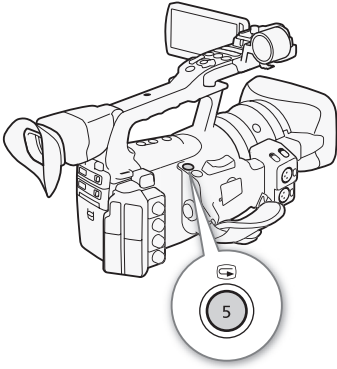

Kamera **CAMERA** modundayken kaydedilen en son klip izlenebilir

İşlem modları: **CAMERA** **MEDIA**

1 Geri izleme süresini belirlemek için [Rec Review] alt menüsünü açın.

[👤 Other Functions] ➤ [Rec Review]

2 İstedığınız seçeneği ayarlayın ve sonra SET tuşuna basın.

3 Kayıt tamamlandıktan sonra ⏪ tuşuna basın.

- Kaydedilen en son klip, seçilen süre boyunca sessiz olarak izlenir. Ekranın üst kısmında [▶ REVIEW] ögesi görüntülenir.
- Klipi geri izlemeyi durdurmak için CANCEL tuşuna basın ve kamerayı tekrar kayıta duraklatma moduna geçirin.
- Klip izlemesi tamamlandıktan sonra, kamera kayıta duraklatma moduna geri döner.

Seçenekler

[Entire Clip]: Klipin tamamını izlemenizi sağlar.

[Last 4 sec]: Klipin sadece son 4 saniyesini izlemenizi sağlar.

NOTLAR

- Özel bir kayıt modu (📖 101) kullanıldığında, bir klipin geri izlemesi yapılamaz.
- Kamera kayıt esnasında CF kart değişimi yaptıysa, en son kayıt yapılan CF karttaki klipin geri izlemesi yapılır.

Kamerada 4 özel kayıt seçeneği bulunur.

Enterval kaydı ([Interval Rec]): Kamera önceden tanımlanmış bir enterval içinde, otomatik olarak önceden tanımlanan sayı kadar kare çekimi yapar. Bu, doğal ortamlar veya brikler gibi az hareketli konuların çekimine uygundur.

Kare kaydı ([Frame Rec]): Kamera START/STOP tuşuna basıldığında önceden tanımlanan sayı kadar kare çekimi yapar. Bu mod, tek resimli animasyon çekimlerine uygundur.

Ağır ve hızlı çekim kaydı ([Slow&Fast Motion]): Bu mod, izleme esnasında bir ağır veya hızlı çekim efekti yaratmak için çekim hızını değiştirmenizi sağlar.

Ön Kayıt ([Pre Rec]): Kamera, START/STOP tuşuna basılmadan yaklaşık 3 saniye önce kayda başlar. Bu, kayda ne zaman başlayacağınızı tahmin edemediğiniz zaman kullanışlıdır.

İşlem modları:

Enterval Kaydı Modu

Entervali ve kare sayısını önceden belirleyin. Bu modda ses kaydı yapılmaz.

Enterval Kaydı Modunu Yapılandırma

- [Interval] alt menüsünü açın.
[👤 Other Functions] ● [Interval Rec] ● [Interval]
- İstediğiniz entervali belirleyin ve sonra SET tuşuna basın.
 - Kullanılabilir entervaller için bir sonraki sayfadaki tabloyu inceleyin.
- [Rec Frames] seçimi yapın, istediğiniz kare sayısını belirleyin ve sonra SET tuşuna basın.
 - Kullanılabilir seçenekler 2, 6 ve 12'dir.

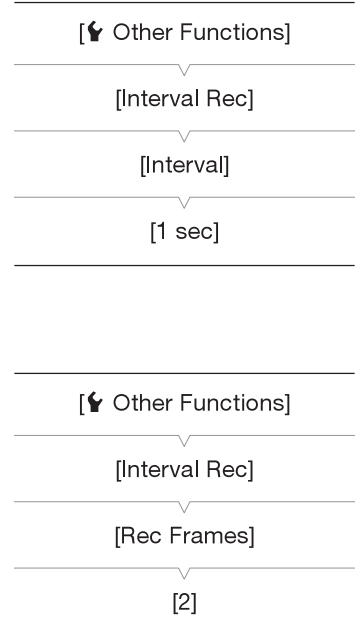

Kullanılabilir Entervaller*

1 sn	2 sn	3 sn	4sn	5sn	6sn	7sn	8 sn	9sn
10 sn	15 sn	20 sn	30 sn	40 sn	50 sn	1 dk	2 dk	3 dk
4 dk	5 dk	6 dk	7 dk	8 dk	9 dk	10 dk		

* Kamera menüsünde saniyeler [sec], dakikalar ise [min] olarak gösterilir.

[👉 Other Functions]

[Special Rec]

[Off]

Enterval Kayıt Modunu Etkinleştirme ve Kayıt

- [Special Rec] alt menüsünü açın.
[👉 Other Functions] ➤ [Special Rec]
- [Interval Rec] seçimi yapın ve sonra SET tuşuna basın.
 - Ekranın üst kısmında [INT STBY] ögesi ([INT] yanıp söner) görüntülenir.
- Kayda başlamak için START/STOP tuşuna basın.
 - Kamera seçilen enterval içinde otomatik olarak belirlenen sayıda kare çekimi yapar.
 - Tally lambası yanar.
 - Kare kaydı esnasında [INT STBY] ögesi [● INT REC] ile, entervaller arasında ise [● INT STBY] ögesiyle değişir.
- Kaydı durdurmak için tekrar START/STOP tuşuna basın.
 - Kaydedilen karelerin hepsi tek bir kilitte toplanır.
 - Tally lambası söner ve ekranın üst kısmında [INT STBY] ögesi ([INT] yanıp söner) görüntülenir.

i NOTLAR

- Her seferinde yalnızca bir özel kayıt modu kullanılabilir.
- Kayıt esnasında enterval veya kare sayısı değiştirilmez.
- Kaydın durdurulduğu noktaya denk gelen bazı kareler klibin sona kaydedilebilir veya eklenebilir.
- Özel kayıt modu değiştirildiğinde veya kapatıldığında enterval kaydı devre dışı kalabilir. [👉 Other Functions] ➤ [Bit Rate/Resolution] veya [Frame Rate] ayarı değiştirildiğinde de devre dışı kalabilir.
- Süre kodu, kaydedilen kare sayısı ile ilerler. Süre kodunun ilerleme modu (📖 81) [Free Run] olarak ayarlanır veya harici bir kaynaktan süre kodu girişi (sadece **XF305**) olursa, ilerleme modu özel kayıt modu esnasında [Rec Run] olur. Özel kayıt modu devre dışı bırakıldığında, ilerleme modu bir önceki ayarına geri döner.
- XF305** Özel kayıt modu esnasında TIME CODE terminalinden veya HD/SD SDI terminalinden süre kodu sinyali çıkışı olmaz.

Kare Kaydı Modu

Kare sayısını önceden belirleyin. Kablosuz kumanda cihazı kullanmanızı veya kamerayı, örneğin bir tripoda sabitlemenizi öneririz. Bu modda ses kaydı yapılmaz.

Kare Kaydı Modunu Yapılandırma

- [Rec Frames] alt menüsünü açın.
[👉 Other Functions] ➤ [Frame Rec] ➤ [Rec Frames]
- İstediğiniz kare sayısını belirleyin ve sonra SET tuşuna basın.
 - Kullanılabilir seçenekler 2, 6 ve 12'dir.

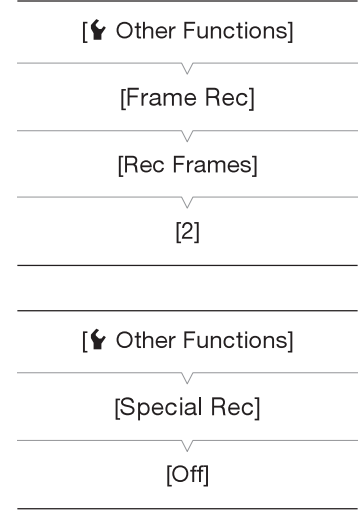

Kare Kaydı Modunu Etkinleştirme ve Kayıt

- [Special Rec] alt menüsünü açın.
[👉 Other Functions] ➤ [Special Rec]
- [Frame Rec] seçimi yapın ve sonra SET tuşuna basın.
 - Ekranın üst kısmında [FRM STBY] ögesi görüntülenir ([FRM] yanıp söner).
- Kayda başlamak için START/STOP tuşuna basın.
 - Kamera otomatik olarak belirlenen kare sayısı kadar çekim yapar.
 - Tally lambası yanar.
 - Kare kaydı esnasında [FRM STBY] ögesi [● FRM REC] ile ve kare kaydı yapılmadığında [● FRM STDY] ögesiyle değişir.
 - Repeat until you finish recording.
- [Special Rec] alt menüsünü açın.
[👉 Other Functions] ➤ [Special Rec]
- [Off] seçimi yapın ve sonra SET tuşuna basın.
 - Kare kaydı modu sonlanır ve kaydedilen tüm kareler tek bir klipte toplanır.
 - Tally lambası söner ve ekranın üst kısmında [STBY] ögesi görüntülenir.

NOTLAR

- Her seferinde yalnızca bir özel kayıt modu kullanılabilir.
- Kayıt esnasında kare sayısı değiştirilemez.
- Kaydın durdurulduğu noktada kaydedilen bazı kareler klibin sonuna kaydedilebilir veya eklenebilir.
- Özel kayıt modu değiştirildiğinde veya kapatıldığında kare kaydı modu devre dışı bırakılır. Kare kaydı modu [👉 Other Functions] ➤ [Bit Rate/Resolution] veya [Frame Rate] ayarı değiştirildiğinde de devre dışı bırakılır.

Özel Kayıt Modları

- Süre kodu kaydedilen kare sayısına göre ilerler. Süre kodunu ilerleme modu (📖 81) [Free Run] olarak ayarlanırsa veya süre kodu girişi harici bir kaynaktan (sadece **XF305**) yapılırsa, ilerleme modu özel kayıt modları esnasında [Rec Run] olarak değişir. Özel kayıt modu devre dışı bırakıldığında, ilerleme modu bir önceki ayarına geri döner.
- **XF305** Özel kayıt modu esnasında TIME CODE terminali veya HD/SD SDI terminalinden süre kodu sinyali çıkışı olmaz.

Yavaş ve Hızlı Çekim Modu

[👤 Other Functions] ➤ [Frame Rate] öğesi bir ilerlemeli çekim hızına (📖 51) ayarlandığında, kamera izleme çekimi hızından farklı bir çekim hızıyla (çekimdeki çekim hızı) kayıt yapar. Çekim hızı [Frame Rate] ayarından daha yüksek bir değerle bir klip kaydı yapmak izleme esnasında bir ağır çekim efekti elde edilmesini sağlar. Diğer taraftan daha düşük bir çekim hızı, hızlı çekim efekti yaratır. Bu modda ses kaydı olmaz.

Yavaş ve Hızlı Çekim Modunu Yapılandırma

- 1 [Frame Rate] alt menüsünü açın.
[👤 Other Functions] ➤ [Slow & Fast Motion] ➤ [S&F Frame Rate]
- 2 İstediğiniz çekim hızını seçin ve sonra SET tuşuna basın.

Kullanılabilir Çekim Hızı Oranları

12	15	18	20	21	22	23	24	25	26*
27*	28*	30*	32*	34*	37*	42*	45*	48*	50*

* Yalnızca [👤 Other Functions] ➤ [Bit Rate/Resolution] öğesi, [50 Mbps 1280x720] veya [35 Mbps 1280x720] olarak ayarlandığında kullanılabilir.

Ağır ve Hızlı Çekim Modunu Etkinleştirme ve Çekim

- 1 [Special Rec] alt menüsünü açın.
[👤 Other Functions] ➤ [Special Rec]
- 2 [Slow&Fast Motion] seçimi yapın ve sonra SET tuşuna basın.
 - Ekranın üst kısmında [S&F STBY] öğesi görüntülenir.
 - Seçilen çekim hızı ekranın sağ tarafında [👤 Other Functions] ➤ [Frame Rate] ayarı (izleme çekim hızı) görüntülenir.

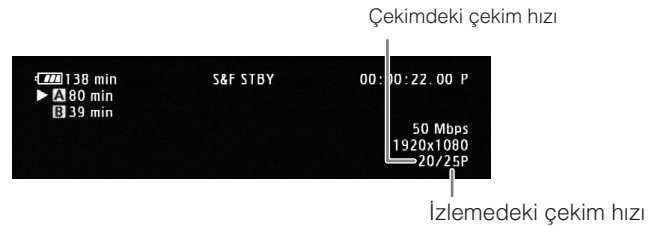



3 Kayda başlamak için START/STOP tuşuna basın.

- Kamera belirlenen çekim hızıyla otomatik olarak kayıt yapar.
- Tally lambası yanar.
- Kayıt esnasında [S&F STBY] ögesi [● S&F REC] ile değişir.

4 Kaydı durdurmak için tekrar START/STOP tuşuna basın.

- Kamera klip kaydı yapar.
- Tally lambası söner ve ekranın üst kısmında [S&F STBY] ögesi görüntülenir.

NOTLAR

- Her seferinde tek bir özel kayıt modu kullanılabilir.
- Kayıt esnasında çekim hızı değiştirilemez.
- Düşük çekim hızlarında kaydı durdurmak yaklaşık 1 saniye sürebilir.
- Özel kayıt modu değiştirildiğinde veya kapatıldığında yavaş ve hızlı çekim modu devre dışı bırakılır. Bu ayar video yapılandırması değiştirildiğinde de devre dışı bırakılır.
- Kayıt esnasında süre kodu ilerler. Süre kodunun ilerleme modu ( 81) [Free Run] olarak ayarlanırsa veya harici bir kaynaktan süre kodu girişi olursa (sadece **XF305**) özel sahne kaydı modu esnasında ilerleme modu [Rec Run] olarak değişir. Özel sahne modu kaydı devre dışı bırakıldığında ilerleme modu bir önceki ayarına geri döner.
- **XF305** Özel kayıt modu esnasında TIME CODE terminali veya HD/SD SDI terminalinden süre kodu sinyali çıkışı olmaz.
- Ağır çekim kayıt esnasında bir oranı 50 Mbps ( 51) olarak ayarlanırsa, kaydı aktarma özelli kullanılamaz.

[👉 Other Functions]

[Special Rec]

[Off]

Ön Kayıt Modu

Ön kayıt modu etkinleştirildiğinde kamera geçici belleğe yaklaşık 3 saniye boyunca kesintisiz kayıt yapmaya başlar ve böylece START/STOP tuşuna basıldığında, tuşa basılmadan önce kaydedilen yaklaşık 3 saniyelik klip de kayda alınır.

1 [Special Rec] alt menüsünü açın.

[👉 Other Functions] ● [Special Rec]

2 [Pre Rec] seçimi yapın ve sonra SET tuşuna basın.

- Ekranın üst kısmında [PRE REC STBY] ögesi görüntülenir.

3 Kaydı başlatmak için START/STOP tuşuna basın

- Tally lambası yanar.
- Kayıt esnasında [PRE REC STBY] ögesi [● PRE REC] ile değişir.

4 Kaydı durdurmak için tekrar START/STOP tuşuna basın.

- Kamera START/STOP tuşuna basılmadan önce yapılan yaklaşık 3 saniyelik video ve ses kaydını içeren klip kaydı yapar.
- Tally lambası söner ve ekranın üst kısmında [PRE REC STBY] ögesi görüntülenir.

NOTLAR

- Her seferinde yalnızca bir özel kayıt modu kullanılabilir.
- Özel kayıt kodu değiştirildiğinde veya kapatıldığında ön kayıt modu devre dışı bırakılır. Bu ayar, video yapılandırması değiştirildiğinde de devre dışı bırakılır.
- Ön kayıt modundayken, süre kodu, önceki ayardan bağımsız olarak [Free Run] (📖 81) ilerleme modunda kaydedilir. Alternatif olarak, harici süre kodu sinyali (sadece **XF305**) de kullanılabilir. Kaydedilen süre koduna START/STOP tuşuna basmadan önce yapılan yaklaşık 3 saniyelik değer de dahildir. Özel kayıt modu devre dışı bırakıldığında ilerleme modu önceki ayarına geri döner.

Atanabilir Tuşlar

Özelleştirme

4

Kamerada çeşitli işlevler için atayabileceğiniz 13* tuş vardır. Sık kullanılan işlevleri atayarak bu işlevlere tek bir tuşa basarak hızlı bir şekilde erişebilirsiniz.

* [MEDIA] modunda, atanabilir tuşlardan sadece 1 ile 7 arasındakiler kullanılabilir.

İşlem modları: [CAMERA] [MEDIA]

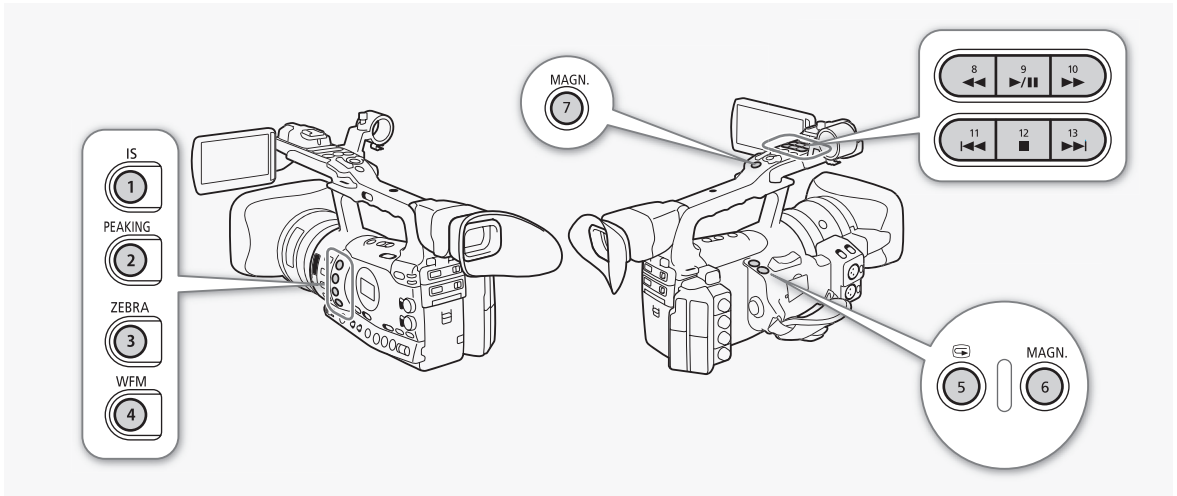

Atanan İşlevi Değiştirme

1 Tuş ata [Assign Button] alt menüsünü açın.

[👤 Other Functions] [Assign Button]

2 Değiştirilecek tuşu seçin ve sonra SET tuşuna basın.

- Kullanılabilir işlevler listesi görüntülenir.
- Hızlı başvuru özelliği, her bir atanabilir tuş için varsayılan ayarları gösterir. Varsayılan olarak 8 ile 13 arasındaki tuşlara atanmış bir işlev bulunmaz.

3 İsteddiğiniz işlevi seçin ve sonra SET tuşuna basın.

- Atanabilir tuşları için hangi işlevlerin ayarlandığını görmek için [Buttons / Remote] durum ekranına (📖 173) bakın.

[👤 Other Functions]

[Assign Button]

- [1 Standard IS]
- [2 Peaking]
- [3 Zebra]
- [4 WFM (LCD)]
- [5 Rec Review]
- [6 Magnification]
- [7 Magnification]
- [8-13 (NONE)]

Atanabilir Bir Tuşu Kullanma

Tuşlardan birine bir işlem atandıktan sonra, işlemi etkinleştirmek için tuşa basın. Bazı işlevler için bir seçenekler menüsü görüntülenebilir. Bu durumda, istediğiniz seçeneği belirleyin ve sonra SET tuşuna basın.

Kullanılabilir İşlevler

İşlevler **CAMERA** modu ve **MEDIA** modu için ayrı ayrı ayarlanabilir. Atanabilir işlevler ve mevcut modlar için aşağıdaki tabloya başvurun.

İşlev adı	Açıklama	CAMERA	MEDIA	
[Standard IS]	Standart IS'yi açar/kapatır	●	–	59
[Dynamic IS]	Dinamik IS'yi açar/kapatır	●	–	59
[Powered IS]	Güçlendirilmiş IS'yi açar/kapatır	●	–	59
[Focus Limit]	Odak limitini açar/kapatır	●	–	58
[Face AF]	Yüze otomatik odaklamayı açar/kapatır	●	–	57
[Select Face]*	Konu yüzüne odaklanmak üzere [Face AF] kullanıldığında ana konuyu seçer	●	–	57
[Backlight]	Fon ışık ölçümü seçeneğini açar/kapatır	●	–	68
[Spotlight]	Spot ışık ölçümü seçeneğini açar/kapatır	●	–	68
[Tele-converter]	Dijital tele dönüştürücüyü açar/kapatır	●	–	163
[Peaking]	Peaking işlevini açar/kapatır	●	–	55
[Zebra]	Zebra deseni işlevini açar/kapatır	●	–	79
[WFM (LCD)]	Video kapsamlarını aşağıdaki sırayla etkinleştirir: Waveform monitor → Vectorscope → Edge monitor → Off	●	●	96
[Magnification]	Büyütme işlevini açar/kapatır	●	–	55
[Color Bars]	Renk çubukları işlevini açar/kapatır	●	–	95
[Markers]	Ekran işaretlerini açar/kapatır	●	–	78
[LCD Setup]	[LCD Setup] alt menüsünü açar	●	●	32
[LCD/VF B&W]	LCD ekranın veya vizörün Siyah/Beyaz modunu açar/kapatır	●	●	33
[Onscreen Display]	Harici monitörde ekran simgelerini ve metinlerini görüntüler (hem HD hem de SD çıkışı için)	●	●	143
[Shot Mark 1]	Klibe bir [S1] işareti ekler	●	●	99
[Shot Mark 2]*	Klibe bir [S2] işareti ekler	●	●	99
[Add [OK] Mark]	Klibe bir [OK] işareti ekler	●	●	131
[Add [✓] Mark]	Klibe bir [✓] işareti ekler	●	●	131
[Time Code]	[Time Code] alt menüsünü görüntüler	●	–	81
[Time Code Hold]*	Süre kodu göstergesini beklemeye alır veya tekrar başlatır	●	●	81
[Audio Output CH]	Ses çıkış kanalını değiştirir	●	●	145
[Audio Level]	Ses seviye ölçeri açar/kapatır	●	●	92
[Wireless Controller]	Kablosuz kumanda cihazını açar/kapatır	●	●	35
[Photo]*	Fotoğraf kaydeder	●	●	155
[Rec Review]	Kaydedilen son klibi yürütür	●	–	100
[Delete Last Clip]	Kaydedilen son klibi siler	●	–	134

* Sadece bir tuşa atanarak kullanılacak işlev.

Resimle ilişkili ayarlara (📖 113) önayar yapabilirsiniz. Ayarları tercihlerinize göre tek tek değiştirdikten sonra yapılan ayarların tamamını özel bir resim dosyası olarak kameraya veya SD karta kaydedebilirsiniz. Sonra istediğiniz bir zamanda geçerli ayarları seçmiş olduğunuz önayarlara değiştirmek için dosyayı geri yükleyebilirsiniz. Ayrıca özel resim ayarlarını bir CF karta kayıtlı kliplere veya bir AD kartına kayıtlı fotoğraflara ekleyebilirsiniz.

Diğer yandan kameranın özel resim ayarlarını eklemeyen klip ve fotoğraf çekmesini sağlayabilirsiniz.

Kameraya en fazla 9 farklı özel resim ayarı dosyası ve bir SD karta en fazla 20 resim ayarı dosyası kaydedebilirsiniz. Özel resim ayarı dosyaları kamera ve kayıt ortamı arasında kopyalanabilir.

Canon'un eski kamera modelleriyle oluşturulan özel önayarlı dosyalar bu kamera ile uyumlu değildir. Bu kamerayla oluşturulan özel resim ayarları sadece XF 305 ve XF 300 modelleriyle uyumludur.

İşlem modları:

CAMERA

MEDIA

Özel Resim Dosyalarını Seçme

Ayarları kayıtlarınıza uygulamak veya düzenlemek, yeniden adlandırmak, korumaya almak veya aktarmak için bir özel resim dosyasını seçin.

1 CUSTOM PICT. Tuşuna basın

- Özel resim menüsü görüntülenir. Geçerli durumda seçilmiş olan dosya, **SET** simgesi yanında görüntülenir veya dosya seçimi yapılmamışsa [Off] görüntülenir.

2 [**SET** **CP** Select File] seçimi yapın ve sonra SET tuşuna basın.

- Kameradaki ve SD kartındaki özel resim dosyalarının bir listesi görüntülenir. Kameradaki dosyalar [C1] ile [C9] arasındadır ve SD kartındakiler ise [SD1] ile [SD20] arasındadır.

3 İstediğiniz dosyayı seçin ve sonra SET tuşuna basın.

- Özel bir resim dosyası eklemeyen kaydetmek için [Off] seçimi yapın.
- Dosyadaki ayarları uygulamak için özel resim menüsünden çıkmak üzere CUSTOM PICT. tuşuna basın. Seçilen özel resim dosyasını temsil eden bir simge ekranın sol tarafında görüntülenir.
- Dosyada başka işlemler gerçekleştirmek için aşağıdaki prosedürlerle devam edin.

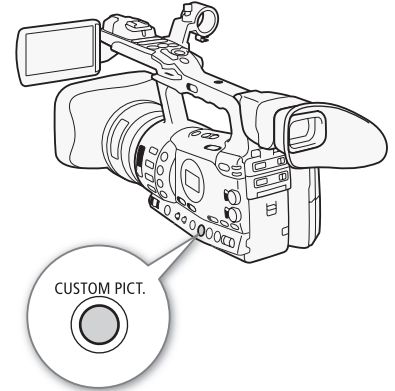

Özel Resim Ayarları

Önayarlı Özel Resim Dosyaları

Varsayılan olarak, kamerada dosya yuvası [C7] ile [C9] aralığında bulunan özel resim dosyaları korumaya alınmıştır. Dosyayı düzenlemek için korumayı kaldırın (111). Aşağıdakiler önayarlı dosyaların ne zaman kullanılacağını açıklar.

[C7 VIDEO.C]: Düz panel ekranda izlemek için.

[C8 CINE.V]: TV monitörlerinde filme benzer bir etki oluşturmak için. Örneğin, film benzeri efektler gerektiren TV programları hazırlarken.

[C9 CINE.F]: Filme dönüştürülecek videolar için.

Özel Bir Resim Dosyasının Ayarlarını Düzenleme

Bir dosyayı seçtikten sonra [ CP Edit File] öğesini seçin ve sonra SET tuşuna basın.

Bir ayarı seçin ve sonra SET tuşuna basın.

Ayarı istediğiniz seviyeye getirin.

- Ayarlarla ilgili ayrıntılar için Kullanılabilir *Özel Resim Dosyası Ayarları* tablosuna (113) başvurun.
- Gerekliyse diğer ayarlar için 2 ve 3. adımları tekrarlayın.
- Ayarı varsayılan değerine çevirmek için [Reset] öğesini, [OK] öğesini seçin ve sonra SET tuşuna basın.

4 Özel resim menüsünden çıkmak için CUSTOM PICT. tuşuna basın.

NOTLAR

- Geçerli dosya ayarlarını varsayılan değerlerine geri çevirmek için [ Reset] seçimi yapın ve sonra SET tuşuna basın. Ardından, [OK] seçimi yapın ve sonra SET tuşuna basın.

[ CP Edit File]

[Rename]

Özel Resim Dosyalarını Yeniden Adlandırma

1 Bir dosya seçtikten sonra [Rename] alt menüsünü açın.

[ CP Edit File]  [Rename]

- Geçerli dosya adını, ilk karakteri üzerinde turuncu bir çerçeveye gösteren bir ekran görüntülenir.

2 Alfa sayısal bir karakter veya simge seçin ve sonra () ile bir sonraki alana geçin.

- Adın geri kalan kısmını da aynı şekilde değiştirin.

3 [Set] seçimi yapın ve sonra SET tuşuna basın.

4 Özel resim menüsünden çıkmak için CUSTOM PICT. tuşuna basın.

Özel Resim Dosyalarını Korumaya Alma

Bir özel resim dosyasını korumaya alınması kazara silinmesini önler

1 Bir dosyayı seçtikten sonra, [Protect] alt menüsünü açın.

[CP Edit File] [Protect]

2 [Protect] seçimi yapın ve sonra SET tuşuna basın.

- Dosya seçim listesinde, dosya adı yanında [] simgesi görüntülenir.
- Korumaya ayarlarını kaldırmak için bunun yerine [Unprotect] seçimi yapın.

3 Özel resim menüsünden çıkmak için CUSTOM PICT. tuşuna basın.

[CP Edit File]

[Protect]

Özel Resim Dosyalarını Aktarma

Özel resim dosyalarını kamera ve SD kart arasında aktarabilirsiniz. Özel resim dosyası kamera içindeyse, gerçekleştirmek istediğiniz işleme bağlı olarak [Copy To] veya [Load From] seçimi yapabilirsiniz. Benzer şekilde, özel resim dosyası SD kartındaysa, [Copy To Cam.] veya [Load From Cam.] seçimi yapabilirsiniz.

Bir Dosyayı Kameradan bir SD Kartına Kopyalama

1 Kamerada bir dosya seçtikten sonra, [Copy To] alt menüsünü açın. submenu.

[CP Transfer File] [Copy To]

2 Dosyayı altına kaydettiğiniz dosya dilimini açın ve sonra SET tuşuna basın.

- Kullanılabilir dosya dilimi varsa dosyayı, dosyayı uygun ilk dilime kaydetmek için [New File] seçimi yapabilirsiniz.

3 [OK] seçimi yapın ve sonra SET tuşuna basın.

- Geçerli durumda seçilen dosya, mevcut dosyanın üzerine yazılarak SD kartında seçilen dilime kaydedilir.

4 Özel resim menüsünden çıkmak için CUSTOM PICT. tuşuna basın.

[CP Transfer File]

[Copy To]

Kameradaki bir Dosyayı SD Kartındaki bir Dosyayla Değiştirme

1 Kamerada değiştirmek üzere bir dosya seçtikten sonra, [Load from] alt menüsünü açın.

[CP Transfer File] [Load From]

2 Kameraya aktarmak istediğiniz dosyayı seçin ve sonra SET tuşuna basın.

3 [OK] seçimi yapın ve sonra SET tuşuna basın.

- Kameradaki dosya SD karttaki dosyanın üstüne yazılır.

4 Özel resim menüsünden çıkmak için CUSTOM PICT. tuşuna basın.

[CP Transfer File]

[Load From]

[ **CP** Transfer File]

[Copy To Cam.]



[ **CP** Transfer File]

[Load From Cam.]



[ Other Functions]

[Add **CP** File]

Bir Dosyayı SD Kartından Kamera Kopyalama

- 1 SD kartta bir dosya seçtikten sonra, [Copy To Cam.] alt menüsünü açın.
[ **CP** Transfer File]  [Copy To Cam.]
- 2 Dosyayı altına kaydettiğiniz dosya dilimini açın ve sonra SET tuşuna basın.
- 3 [OK] seçimi yapın ve sonra SET tuşuna basın.
 - Geçerli durumda seçilen dosya, mevcut dosyanın üzerine yazılarak kamerada seçilen dilime kaydedilir.
- 4 Özel resim menüsünden çıkmak için CUSTOM PICT. tuşuna basın.

SD Kartındaki bir Dosyayı Kameradaki bir Dosyayla Değiştirme



- 1 SD kartında değiştirmek üzere bir dosya seçtikten sonra, [Load from Cam.] alt menüsünü açın.
[ **CP** Transfer File]  [Load From Cam.]
- 2 Kamera aktarmak istediğiniz dosyayı seçin ve sonra SET tuşuna basın.
- 3 [OK] seçimi yapın ve sonra SET tuşuna basın.
 - SD kartındaki dosya kamera içindeki dosyanın üstüne yazılır.
- 4 Özel resim menüsünden çıkmak için CUSTOM PICT. tuşuna basın.

NOTLAR

- Bir klibe ekli özel bir resim dosyasını kamera kopyalayabilirsiniz (135).

Özel Resim Ayarlarını bir Kayda Ekleme

Özel resim ayarlarınızı uygulayarak bir fotoğraf veya video çekebilirsiniz. Sonra, fotoğraf veya videodaki ekli bu ayarlar, kamera kopyalanabilir (160) ve sonra yapılacak kayıtlara uygulanabilir. Kayıtlara özel resim ayarları eklemek, özel bir kayıt için hangi ayarlarının kullanıldığını doğrulamak gibi, kayıtların kontrolüne yardımcı olabilir.

- 1 [Add **CP** File] alt menüsünü açın.
[ Other Functions]  [Add **CP** File]
- 2 [To Clip] veya [To Photo] seçimi yapın ve sonra SET tuşuna basın.
 - [To Clip] öğesi seçilirse özel resim dosyası bir klibe eklenirken, [To Photo] öğesinin seçilmesi dosyayı bir fotoğrafa ekler.
- 3 [On] seçimi yapın ve sonra SET tuşuna basın.

Mevcut özel resim ayarları

Aşağıdakiler kullanılabilir ayarlardır. Seçilen özel ayar dosyası bulunmasa bile, varsayılan ayarlar resme uygulanır.

Gama

Gama eğrisi görüntünün tamamında değişiklik yapar. (Varsayılan: [Normal 1])

[Normal 1] to [Normal 4]: Bu ayarlar, görüntünün bir TV monitöründe izlenmesi için uygundur. [Normal 2] ayarındaki vurgular, [Normal 1] ayarındakinden daha nettir. [Normal 3] (ITU-R BT.709 standardı) ve [Normal 4] ayarları için gama eğrisinin alt kısımlarındaki karanlık tonlar, [Normal 2] ayarındakinden daha belirgindir.

[Cine 1] or [Cine 2]: Bu ayarlar resme film benzeri bir görünüm katar. Telesinema haline getirilmiş video görünümü vermek için [Cinema 1], filme dönüştürülen video görünümü vermek içinse [Cinema 2] ayarını seçin.

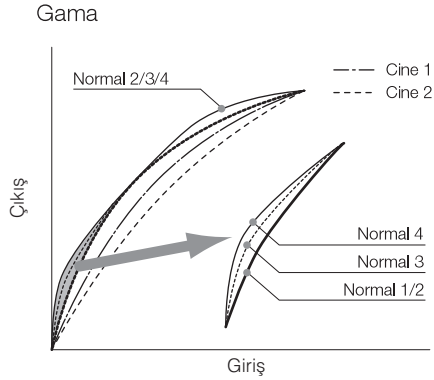

Siyah

Siyah renk seviyesini ve siyah rengin dağılımını kontrol eder.

Ana Temel (Master Pedestal)

Ana temel, siyah seviyesini azaltır veya artırır. Yüksek değer kullanıldıkça karanlık alanlar aydınlanır ancak kontrast düşer. Bu ayar, -50 ila 50 aralığında yapılabilir. (Varsayılan:0)

Ana Siyah (Master Black)

Siyah renkteki renk dağılımını düzeltir.

[Red]: -50 ila 50 (Varsayılan: 0)

[Green]: -50 ila 50 (Varsayılan: 0)

[Blue]: -50 ila 50 (Varsayılan: 0)

Siyah Gama

Gama eğrisinin alt kısmını (görüntüdeki koyu alanlar) kontrol eder.

Özel Resim Ayarları

[Level]: Gama eğrisinin alt kısmını arttırır veya azaltır. Bu ayar, -50 ila 50 aralığında yapılabilir. (Varsayılan: 0)

[Range]: Karanlık alanların etkileneceği aralığı belirler. Bu ayar, -5 ila 50 aralığında yapılabilir. (Varsayılan: 0)

[Point]: Gama eğrisinin alt kısmının şeklini belirler. Bu ayar, -1 ila 50 aralığında yapılabilir. (Varsayılan: 0)

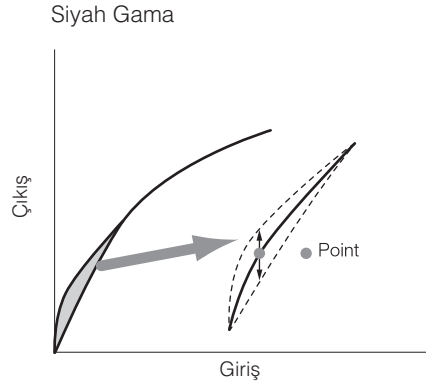

Uyumlu Doygunluk

Karanlık alanlardaki renk doygunluğunu ayarlar.

[Enable]: Ayarı etkinleştirir veya devre dışı bırakır. (Varsayılan: [Off])

[Level]: Karanlık alanlarda doymuş renkleri belirler. Bu ayar, -50 ila 50 aralığında yapılabilir (Varsayılan: 0).

Diz noktası (Knee)

Gama eğrisinin üst kısmını (görüntüdeki vurguları) kontrol eder. Vurguları baskılayarak görüntünün aşırı pozlanmasını önleyebilirsiniz. [Gamma] ayarı [Cine 1] veya [Cine 2] olduğunda bu ayar kullanılamaz.

[Enable]: Ayarı etkinleştirir veya devre dışı bırakır. (Varsayılan: [On])

[Automatic]: Kameranın diz noktasını otomatik olarak ayarlaması ve resmin hızla aşırı pozlanmasını önlemek için [On] ayarını seçin. Diz noktasını manuel olarak ayarlamak için [Off] seçimi yapın. (Varsayılan: [On])

[Point]: Gama eğrisinin diz noktası üstüne çıkan eğimini belirler. Bu ayar, -35 ila 50 aralığında yapılabilir. (Varsayılan: 0)

[Point]: Gama eğrisinin diz noktasını belirler. Bu ayar, 50 - 109 aralığında yapılabilir (Varsayılan: 95).

[Saturation]: [Automatic] ayarı [Off] olarak ayarlandığında vurgulu alanlardaki renk doygunluğunu ayarlar. Bu ayar -10 ila 10 aralığında yapılabilir. (Varsayılan: 0).

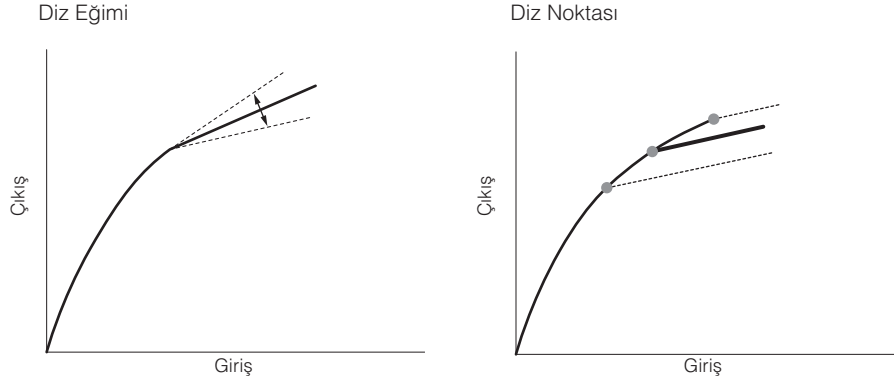

Netlik

Çıkış netliğini ve kayıt sinyalinin ayarlar.

[Level]: Netlik seviyesini ayarlar. Bu ayar, -10 ila 50 aralığında yapılabilir. (Varsayılan: 0)

[H Detail Freq.]: Yatay netliğin, netliği arttıran merkezi frekansını belirler. Bu ayar, -8 ila 8 aralığında yapılabilir. (Varsayılan: 0).

[Coring]: Yüksek netlik seviyeleri nedeniyle oluşan parazitlenmeyi önler.

[Level]: Eşikleme (coring) seviyesini belirler. Yüksek değerler, az da olsa parazit oluşmasına neden olabilecek, netlik ayarının küçük ayrıntılara uygulanmasını önler. Bu ayar, -30 ila 50 aralığında yapılabilir. (Varsayılan: 0)

[D-Ofst]: Parlaklığı başlı eşikleme ayarı yapmak için [D-Ofst], [D-Curve] ve [D-Depth] ayarını kullanabilirsiniz. [D-Ofst] ayarı, minimum parlaklık seviyesinin eşikleme seviyesini ayarlar. Bu ayar, 0 ila 50 aralığında yapılabilir. (Varsayılan: 0)

[D-Curve]: Eşikleme ayarının eğimini belirler. Bu eğri, [Level] değerinden [D-Ofst] değerine çevrilir. Bu ayar, 0 ila 8 aralığında yapılabilir. (Varsayılan: 0)

[D-Depth]: Parlaklığa göre eşikleme seviyesi ayarını belirleyen [D-Ofst] ayarına bir çarpan ayarlar. Pozitif değerler koyu alanlardaki eşikleme seviyesini yükseltirken, negatif değerler seviyeyi azaltır. Bu ayar, -4 ila 4 aralığında yapılabilir (Varsayılan: 0)

[HV Detail Bal.]: Yatay ve dikey ayrımı arasındaki oranı belirler. Yüksek değerler dikey ayrıntıya vurgu verirken, düşük değerler yatay ayrıntıya vurgu verir. bu ayar, -8 ila 8 aralığında yapılabilir. (Varsayılan: 0)

[Limit]: Netlik uygulamasını sınırlar. Bu ayar, -50 ila 50 aralığında yapılabilir. (Varsayılan: 0).

Özel Resim Ayarları

[Select]: [Level] ile belirlenen netliğe ek olarak, [Select] ayarı yüksek frekanslı alanlar için netlik ayarı yapar. Yüksek değerler, yüksek frekanslı alanlara daha fazla netlik uygular. Normal netlik ayarının etkili olmadığı konularda bu ayar kullanın. Bu ayar, 720P çözünürlük değerinde kullanılamaz. Bu ayar, 0 ila 15 aralığında yapılabilir. (Varsayılan: 0).

[Knee Aperture]: Gain ve eğim ayarı yaparak, sadece diz noktası üstüne çıkan alanların netlik ayarı yapılabilir. [Gamma] ayarı [Cine 1] veya [Cine 2] olarak ayarlandığında bu ayar kullanılamaz.

[Gain]: Netlik miktarını belirler. Bu ayar, 0 ila 9 aralığında yapılabilir. (Varsayılan: 0)

[Slope]: Netlik eğimini belirler. Bu ayar 0 ila 3 aralığında yapılabilir. 0 değerinde eğim olmaz. 1 değerinde dik bir eğim varken, 3 değerinde kademeli bir eğim vardır. (Varsayılan: 1).

[Level Depend]: Görüntünün karanlık alanlarına uygulanan netlik miktarını azaltır.

[Level]: Görüntünün etkilenen karanlık alanlarının parlaklığını ayarlar. Bu ayar, 0 ila 50 aralığında yapılabilir. (Varsayılan: 0)

[Slope]: Gama eğrisinin alt ve üst kısımları arasındaki eğimi belirler. Bu ayar, 0 ila 3 aralığında yapılabilir. 0 değerinde eğim olmaz. 1 değerinde dik bir eğim varken, 3 değerinde kademeli bir eğim vardır. (Varsayılan: 0).

[Offset]: Görüntüdeki karanlık alanların netlik seviyesini belirler. Yüksek değerler ayarlandığında netlik seviyesi düşer. Bu ayar, 0 ila 50 aralığında yapılabilir. (Varsayılan: 0)

Parazit Azaltma

Görüntüdeki parazit miktarını azaltır. Kameranın parazit ayarını otomatik olarak yapması için [Automatic] ayarını seçin. Diğer durumda, 1 (en düşük seviye) ila 8 (en yüksek seviye) arasında bir değer belirleyin veya parazit azaltma işlevini kapatmak için [Off] seçimi yapın. (Varsayılan: [Automatic])

Cilt Detayı

Kamera daha iyi bir görünüm kazandırmak için resimdeki cilt tonu alanlarına bir yumuşaklaştırıcı filtre uygular. Bu ayarları değiştirebilir ve hangi alanların cilt tonu şeklinde algılanacağını belirleyebilirsiniz. Ekranda, cilt tonu olarak algılanan alanlar üzerinde bir zebra deseni görüntülenir.

[Effect Level]: Filtre seviyesini belirler. Kullanılabilir seçenekler [Off], [Low], [Middle] ve [High] değerleridir. (Varsayılan: [Off])

[Hue]: Cilt tonu tespiti için renk tonu nüansını ayarlar. Bu ayar 0 ila 31 aralığında yapılabilir (Varsayılan: 0).

[Chroma]: Cilt tonu tespiti için renk doygunluğunu ayarlar. Bu ayar 0 ila 31 aralığında yapılabilir. (Varsayılan: 16).

[Area]: Cilt tonu tespiti için renk aralığını ayarlar. Bu ayar, 0 ila 31 aralığında yapılabilir. (Varsayılan: 16).

[Y Level]: Cilt tonu tespiti için parlaklığı ayarlar. Bu ayar, 0 ila 31 aralığında yapılabilir. (Varsayılan: 16).

Seçici Parazit Azaltma

Kamera belirli bir rengin veya tonun özelliklerini tespit eder ve hedeflenen alanlara bir parazit azaltma filtresi uygular. Ekranda hedeflenen alanlar üzerinde bir zebra deseni görüntülenir.

[Effect Level]: Parazit azaltma filtresinin seviyesini belirler. Kullanılabilir seçenekler, [Off], [Low], [Middle] ve [High] seçenekleridir. (Varsayılan: [Off])

[Hue]: Tespit edilen renk için nüans ayarı yapar. Bu ayar, 0 ila 31 aralığında yapılabilir. (Varsayılan: 16).

[Chroma]: Tespit edilen renk için renk doygunluğunu ayarlar. Bu ayar, 0 ila 31 aralığında yapılabilir. (Varsayılan: 16).

[Area]: Tespit edilen renk için renk aralığını belirler. Bu ayar, 0 ila 31 aralığında yapılabilir. (Varsayılan: 16).

[Y Level]: Tespit edilen renk için parlaklığı ayarlar. Bu ayar, 0 ila 31 aralığında yapılabilir. (Varsayılan: 16).

Renk Matrisi

Renk matrisi, görüntünün tamamında renk tonlarını etkiler.

[Select]: Kullanılabilir seçenekler [Normal 1] ila [Normal 4] arasındaki seçenekler ve [Cine 1] ile [Cine 2] seçenekleridir. Genel olarak, bu [Gamma] ile aynı ayardır. Bir seçenek belirlendikten sonra daha net ayarlar yapabilirsiniz. (Varsayılan: [Normal 1])

[Gain]: Renk yoğunluğunu ayarlar. Bu ayar, -50 ila 50 aralığında yapılabilir. (Varsayılan: 0)

[Phase]: Renk fazını ayarlar. Bu ayar, -18 ila 18 aralığında yapılabilir. (Varsayılan: 0)

[R-G]: R-G matrisi, resimdeki renk tonunu açık mavi/yeşil ve kırmızı/macenta tonlaması boyunca değiştirir. Bu ayar, -50 ila 50 aralığında yapılabilir. (Varsayılan: 0)

[R-B]: R-B matrisi, resimdeki renk tonunu açık mavi/mavi ve kırmızı/sarı tonlaması boyunca değiştirir. Bu ayar, -50 ila 50 aralığında yapılabilir. (Varsayılan: 0)

[G-R]: G-R matrisi, resimdeki renk tonunu macenta/kırmızı ve yeşil/açık mavi tonlaması boyunca değiştirir. Bu ayar, -50 ila 50 aralığında yapılabilir. (Varsayılan: 0)

[G-B]: G-B matrisi, resimdeki renk tonunu açık mavi/yeşil ve kırmızı/macenta tonlaması boyunca değiştirir. Bu ayar, -50 ila 50 aralığında yapılabilir. (Varsayılan: 0)

[B-R]: B-R matrisi, resimdeki renk tonunu sarı/kırmızı ve mavi/açık mavi tonlaması boyunca değiştirir. Bu ayar, -50 ila 50 aralığında yapılabilir. (Varsayılan: 0)

[B-G]: B-G matrisi, resimdeki renk tonunu sarı/yeşil ve mavi/macenta tonlaması boyunca değiştirir. Bu ayar, -50 ila 50 aralığında yapılabilir. (Varsayılan: 0)

Özel Resim Ayarları

Beyaz Ayarı

Görüntünün tamamında beyaz ayarı miktarını belirler.

[R Gain]: Kırmızı renk yoğunluğunu ayarlar. Bu ayar, -50 ila 50 aralığında yapılabilir. (Varsayılan: 0).

[G Gain]: Kırmızı yeşil yoğunluğunu ayarlar. Bu ayar, -50 ila 50 aralığında yapılabilir. (Varsayılan: 0).

[B Gain]: Kırmızı mavi yoğunluğunu ayarlar. Bu ayar, -50 ila 50 aralığında yapılabilir. (Varsayılan: 0).

Renk Düzeltisi

Kamera belirli bir rengin özelliklerini (renk fazı, berraklık ve Y seviyesi) tespit eder ve kayıt esnasında bunları düzeltir. Renk düzeltisi en fazla iki farklı alana (A ve B) uygulanabilir.

[Select Area]: Düzeltilecek alanı veya alanları seçer. Kullanılabilir seçenekler [Area A], [Area B] ve [Area A&B] seçenekleridir. Bu ayarı kapatmak için [Off] seçimi yapın. (Varsayılan: [Off])

[Area A Setting]: Renk düzeltisi yapılacak alanı belirler.

[Phase]: A alanı için renk fazını ayarlar. Bu ayar, 0 ila 31 aralığında yapılabilir. (Varsayılan: 0)

[Chroma]: A alanı için renk doygunluğunu ayarlar. Bu ayar, 0 ila 31 aralığında yapılabilir. (Varsayılan: 16)

[Area]: A alanı için renk menziline ayarlar. Bu ayar, 0 ila 31 aralığında yapılabilir. (Varsayılan: 16).

[Y Level]: A alanı için parlaklık ayarı yapar. Bu ayar, 0 ila 31 aralığında yapılabilir. (Varsayılan: 16).

[Area A Revision]: A alanı için düzelti miktarını belirler.

[Level]: Renk doygunluğunda düzelti miktarını ayarlar. Bu ayar, -50 ila 50 aralığında yapılabilir. (Varsayılan: 0)

[Phase]: Renk fazında düzelti miktarını ayarlar. Bu ayar, -18 ile 18 aralığında yapılabilir. (Varsayılan: 0)

[Area B Setting]: Renk düzeltisi yapılacak alanı belirler.

[Phase]: B alanı için renk fazını ayarlar. Bu ayar, 0 ila 31 aralığında yapılabilir. (Varsayılan: 0)

[Chroma]: B alanı için renk doygunluğunu ayarlar. Bu ayar, 0 ila 31 aralığında yapılabilir. (Varsayılan: 16)

[Area]: B alanı için renk menziline ayarlar. Bu ayar, 0 ila 31 aralığında yapılabilir. (Varsayılan: 16).

[Y Level]: B alanı için parlaklık ayarı yapar. Bu ayar, 0 ila 31 aralığında yapılabilir. (Varsayılan: 16).

[Area B Revision]: B alanı için düzelti miktarını belirler.

[Level]: Renk doygunluğunda düzelti miktarını ayarlar. Bu ayar, -50 ila 50 aralığında yapılabilir. (Varsayılan: 0)

[Phase]: Renk fazında düzelti miktarını ayarlar. Bu ayar, -18 ile 18 aralığında yapılabilir. (Varsayılan: 0)

Diğer İşlevler

[Setup Level]: [Black] ve [Master Pedestal] ayarları tarafından yapılan siyah renk seviyesini ayarlar.

[Level]: Yapılan ayar miktarını belirler. Bu ayar, -50 ila 50 aralığında yapılabilir. (Varsayılan: 0)

[Press]: Video sinyallerinin dinamik menzilini sıkıştırır ve böylece %100 değerini aşmamasını sağlar. Kullanılabilir seçenekler [On] ve [Off] seçenekleridir. (Varsayılan: [Off])

[Clip At 100%]: Video sinyali %100 değerini aştığında, bu ayar beyaz seviyesini %100 değerinde tutar. (Varsayılan: [Off])

İşlevlerin ve Ekran Göstergelerinin Özelleştirilmesi

Çekim tarzınıza ve ihtiyaçlarınıza uygun hale getirmek için kamerayı özelleştirin. Bazı kamera kontrollerinin ve işlevlerin **CAMERA** modunda nasıl çalışacağını belirlemek için **[Other Functions]** **[Custom Function]** ayarını kullanın. Benzer şekilde, kayıt esnasında ekranda görülen göstergeleri özelleştirmek için **[LCD/VF Setup]** **[Custom Display]** ayarını kullanın.

[Other Functions]

[Custom Function]

İşlevleri Özelleştirme

Aşağıdaki tabloda **[Custom Function]** seçeneği kullanılarak hangi ayarların özelleştirilebileceğini gösterir. Daha fazla ayrıntı için **[Custom Functions]** (170) konusuna bakın



İşlem modları: **CAMERA** **MEDIA**

- [Custom Functions]** alt menüsünü açın.
[Other Functions] **[Custom Function]**
- İstedığınız işlevi seçin.
- Ayar seçeneğini değiştirin ve sonra SET tuşuna basın.

[Custom Functions] ile Özelleştirilebilir İşlevler

Menü öğesi	Açıklama
[Shockless Gain]	Gain değiştirildiğinde geçiş hızını belirler
[Shockless WB]	Beyaz ayarı değiştirildiğinde daha yumuşak bir geçiş oluşturur
[AE Response]	Otomatik poz ayar değiştirildiğinde kamera tepkilerini kontrol eder
[Iris Limit]	Çekimde kullanılmak üzere maksimum diyafram değerini ayarlar.
[I. Ring Direction]	İris halkası çevrildiğinde ayar yönünü değiştirir
[F. Ring Control]	Odak halkası çevrildiğinde yanıt hassasiyetini belirler
[F. Assist B&W]	Odak yardımcı işlevleri (peaking ve büyütme) etkinleştirilirken ekranı otomatik olarak Siyah/Beyaz ayarına geçirir. Ekranın sadece peaking işlevi etkinleştirildiğinde veya sadece büyütme işlevi etkinleştirildiğinde veya her ikisi de etkinleştirildiğinde Siyah/Beyaz ayarına çevrilmesini sağlayabilirsiniz.
[Obj. Dist. Unit]	Kamera tam manuel odak veya manuel odak modunda konuya olan mesafeyi gösterirken mesafe ünitelerini (metre veya feet) seçer.
[Zoom Indicator]	Zoom göstergesi için grafik çubuk veya sayısal gösterge (0-99 arasında) seçeneklerinden birini yapar.
[ZR-2000 AE Shift]	Ayrı satılan ZR-2000 Zoom Uzaktan Kumanda Cihazı üzerindeki AE SHIFT kadranı için poz telafisi veya diyafram değeri işlevini ayarlar.
[Scan Reverse Rec]	Kayıtlı görüntüyü yatay veya dikey yönde çevirir
[Character Rec]	Bu işlev [On] olarak ayarlandığında, ekran göstergelerinin tamamı klibe tıpkı ekranda görüldüğü gibi kaydedilir.

Ekran Göstergelerini Özelleştirme

Hangi ekran göstergelerinin özelleştirilebildiği ile ilgili ayrıntılar için *Ekran Göstergeleri* ( 46) konusuna bakın. Ayar seçenekleriyle ilgili ayrıntılar için [Custom Display] ( 166) konusuna bakın.

İşlem modları:

1 [Custom Display] alt menüsünü açın.

LCD/VF Setup  [Custom Display]

2 İstedığınız ekran göstergesini seçin.

3 Ayar seçeneğini değiştirin ve sonra SET tuşuna basın.

LCD/VF Setup

[Custom Display]

Çeşitli menüler içinde özel resim ayarlarını ve ayarları yaptıktan sonra, bu ayarları bir SD kartına kaydedebilirsiniz. Bu ayarları ileriki bir tarihte yükleyebilirsiniz veya başka bir XF305 veya 300 kameraya yükleyerek bu kamerayı da aynı şekilde kullanabilirsiniz.

İşlem modları: CAMERA MEDIA

[👉 Other Functions]

[Transfer Menu/CP]

[Save To SD]

[👉 Other Functions]

[Transfer Menu/CP]

[Load From SD]

Kamera Ayarlarını bir SD Karta Kaydetme

- 1 [Save To SD] alt menüsünü açın.
[👉 Other Functions] ➤ [Transfer Menu/CP] ➤ [Save To SD]
- 2 [Menu] veya [Menu+ CP] seçimi yapın ve sonra SET tuşuna basın.
 - [Menu] seçiminde menü ayarları kaydedilirken [Menu+ CP] seçiminde menü ve özel resim ayarları kaydedilir.
- 3 [OK] seçimi yapın ve SET tuşuna basın.
 - Geçerli ayarlar SD karta kaydedilir. SD kartında kamera ayarları önceden kayıtlı ise, bu ayarların üzerine yazılır.
- 4 İşlem doğrulama ekranı görüntülendiğinde, SET tuşuna basın.

Kamera Ayarlarını Bir SD Kartından Yükleme

- 1 [Load From SD] alt menüsünü açın.
[👉 Other Functions] ➤ [Transfer Menu/CP] ➤ [Load From SD]
- 2 [Menu] veya [Menu+ CP] seçimi yapın ve sonra SET tuşuna basın.
 - [Menu] seçiminde menü ayarları kaydedilirken [Menu+ CP] seçiminde menü ve özel resim ayarları kaydedilir.
- 3 [OK] seçimi yapın ve SET tuşuna basın.
 - Kameranın geçerli ayarları SD karta kayıtlı ayarlar ile değiştirildiğinde, ekran kısa bir süreliğine kararır ve kamera yeniden başlar.

NOTLAR

- SD kartında kamera ayarlarını listeleyen bir metin dosyası vardır. SD karta bir bilgisayarda erişmek için bir USB kart okuyucusunu kullanarak ayarları kontrol edin. [CAMSET] klasöründe, "CAMSET.TXT" dosyasını açın.
- Kamera ayarları diğer XF305 ve XF300 kameralarda kullanılabilir.
- Bir SD kartından kamera ayarları yüklenirken kameradaki koruma altındaki özel resim ayarları bile değiştirilir.

İzleme

İzleme

5

Bu bölümde bir CF karta kaydedilmiş kliplerin nasıl izlenebileceği anlatılır. Kliplerin harici bir monitör ile izlenmesiyle ilgili ayrıntılar için *Harici bir Monitöre Bağlanma* (📖 141) konusuna başvurun. SD kartındaki fotoğrafların görülmesiyle ilgili ayrıntılar için *Fotoğrafların İzlenmesi* (📖 157) konusuna başvurun.

İşlem modları



Klip İndeks Ekranı

İzleme işlemlerine klip indeks ekranından erişilir. Klip indeks ekranını açmak için, kamerayı moduna getirin.

POWER düğmesini basılı tutun ve MEDIA konumuna getirin.

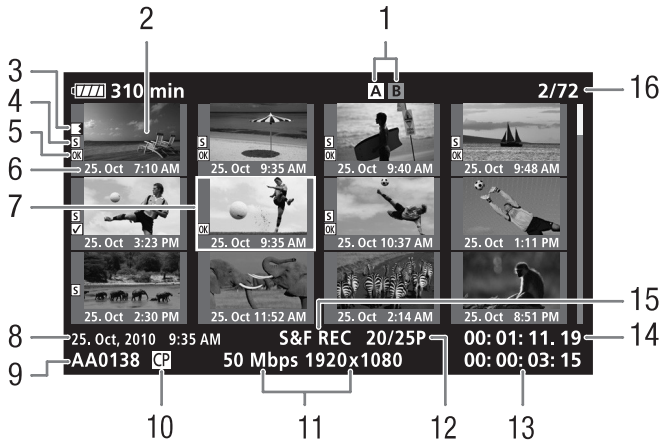
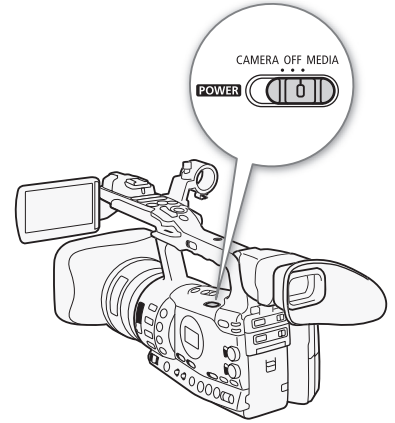
- Kamera moduna geçer ve klip indeks ekranı görüntülenir.



- | | |
|---|---------------------------------------|
| 1 Geçerli durumda seçili CF kart yuvası (40) | 9 Klip adı (45) |
| 2 Klipin küçük resmi (138) | 10 Ekli özel resim dosyası (109) |
| 3 Kaydı aktarma: Klip bir CF kartta başlar ve sonra diğerine geçerse görüntülenir. (40) | 11 Bit oranı ve çözünürlük (51) |
| 4 Çekim işareti (99) | 12 Çekim hızı |
| 5  işareti /  işareti (131) | 13 Toplam kayıt süresi |
| 6 Çekim tarihi (sadece ay ve gün) ve saati | 14 Küçük resmin süre kodu |
| 7 Turuncu seçim çerçevesi | 15 Özel kayıt modu (101) |
| 8 Kayıt tarihi ve saati | 16 Klip numarası / Toplam klip sayısı |

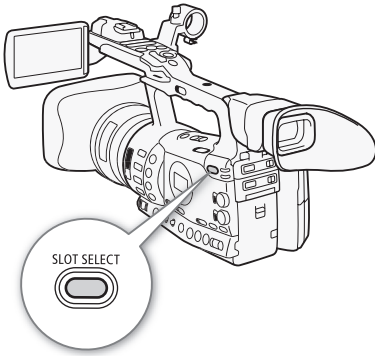

CF Kart Yuvaları Arasında Geçiş

Her iki CF kart yuvasında da bir CF kart varsa gerektiğinde bu ikisi arasında geçiş yapabilirsiniz.





İşlem modları:

SLOT SELECT tuşuna basın.

- Seçilen CF kart yuvasının erişim göstergesi yeşil renkte yanar.



Diğer İndeks Ekranlarına Geçiş

Bir CF kartındaki kliplerin tamamına klip indeks ekranından erişebilirsiniz. Ancak, sadece  ile işaretli ([ Mark] indeks ekranı),  ile işaretli ([ Mark] indeks ekranı) klipleri veya fotoğrafları ([Photos] indeks ekranı) gösteren diğer indeks ekranlarına geçebilirsiniz.

* Fotoğraflar SD kartta kayıtlıdır.

- 1 INDEX tuşuna basın.
 - İndeks ekranı seçim menüsü görüntülenir.
- 2 İstediğiniz indeks ekranını seçin ve SET tuşuna basın.
 - Seçilen indeks ekranı görüntülenir.
 - İşlemi iptal etmek için bunun yerine [Cancel] seçimi yapın.
 - Klip indeks ekranına geri dönmek için tekrar INDEX tuşuna basın.

Klipleri İzleme

Klipleri klip indeks ekranında, [**OK** Mark] indeks ekranından ve [**✓** Mark] indeks ekranından izleyebilirsiniz. Kamera sapındaki izleme kontrolü tuşlarını kullanın.

- 1 Turuncu seçim çerçevesinin izlemek istediğiniz klibe getirin.
- 2 İzlemeyi başlatmak için **▶/||** tuşuna basın.

- İzleme işlemi seçilen klipten başlar ve indeks ekranındaki son klibe kadar devam eder. Son klabin en son karesine erişildiğinde izleme duraklatılır.
- İzlemeyi duraklatmak için tekrar **▶/||** tuşuna basın.
- İzlemeyi durdurmak için **■** tuşuna basın ve indeks ekranına geri dönün.

! ÖNEMLİ

- CF **A** veya CF **B** erişim göstergesi kırmızı renkte yanarken aşağıdaki önlemleri alın. Aksi takdirde kalıcı veri kaybı oluşabilir.
 - Güç kaynağını kesmeyin veya kamerayı kapatmayın.
 - Erişilen CF kart yuvasının kapağını açmayın.

i NOTLAR

- Video ve ses yürütmesinde klipler arasında kısa süreli duraklama görülebilir.

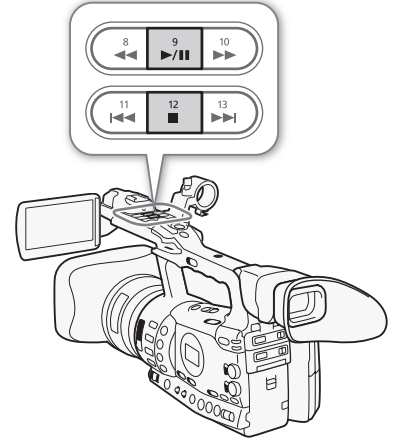

Ekran Göstergeleri

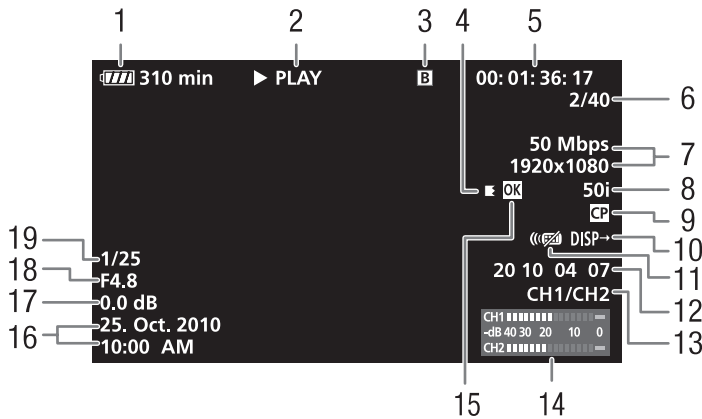

- | | |
|--------------------------------------|--|
| 1 Kalan pil süresi (📖 49) | 10 Çıkış göstergeleri (📖 166) |
| 2 İzleme işlemi | 11 Kablosuz kumanda cihazı (📖 35) |
| 3 Seçilen CF kartı | 12 Kullanıcı biti (📖 82) |
| 4 Kaydı aktarma | 13 Ses çıkış kanalı (📖 145) |
| 5 Süre kodu (📖 82) | 14 Ses seviye ölçeri (📖 165) |
| 6 Klip numarası / Toplam klip sayısı | 15 📖 işareti / 📖 işareti (📖 131) |
| 7 Bit oranı ve çözünürlük (📖 51) | 16 Kayıt tarihi ve saati ¹ |
| 8 Çekim hızı (📖 51) | 17 Gain ² (📖 60) |
| 9 Ekli özel resim dosyası (📖 109) | 18 Diyafram değeri ² (📖 66) |
| | 19 Enstantane hızı ² (📖 63) |

¹ [📖 LCD/VF Setup] [📖 Metadata Display] [📖 Date/Time] ayarı [On] olarak ayarlandığında görüntülenir.

² [📖 LCD/VF Setup] [📖 Metadata Display] [📖 Camera Data] ayarı [On] olarak ayarlandığında görüntülenir

2 İzleme işlemleri

▶ PLAY	İzleme
⏸ PAUSE	İzlemede duraklatma
▶▶ / ◀◀	İleri / Geri kare atlama
F FWD ▶▶	Hızlı izleme*
◀◀ F REV	Hızlı geri izleme *

* Göstergede izleme hızı da (x5, x15 veya x60) görüntülenir.

4 Kaydı aktarma

Klip kaydı, CF kartlardan birinden başlayıp kesintisiz olarak diğerinden devam ettiğinde görüntülenir. 📖, kaydın ilk bölümünü, 📖 orta kısımlarını ve 📖 kaydın son bölümünü gösterir.

İzleme Kontrolleri

Bir klip izlenirken kamera sapındaki veya kablosuz kumanda cihazındaki tuşları kullanarak hızlı izleme, kare-kare izleme veya klip atlayarak izleme yapabilirsiniz. Aşağıdaki tabloya başvurun.

Mevcut İzleme Tipleri

İzleme tipi	İşlem
Hızlı izleme	Kamera: ◀◀ veya ▶▶ tuşuna basın. Kablosuz kumanda: ◀◀ veya ▶▶ tuşuna basın. İzleme hızını normal hızın yaklaşık 5x → 15x → 60x katı arttırmak için tekrarlayın.
İleri / Geri kare atlama	Kablosuz kumanda: ◀◀ veya ▶▶ tuşuna basın (izlemede duraklatma esnasında).
Sonraki klibin başlangıcına atla	Kamera: ▶▶ tuşuna basın. Kablosuz kumanda: ▶ tuşuna basın.
Geçerli klibin başlangıcına atla	Kamera: ◀◀ tuşuna basın. Kablosuz kumanda: ◀ tuşuna basın.
Önceki klibe atla	Kamera: ◀◀ tuşuna iki kez basın. Kablosuz kumanda: ◀ tuşuna iki kez basın.
İzleme moduna dön	Kamera: ▶/ tuşuna basın. Kablosuz kumanda: ▶/ tuşuna basın.

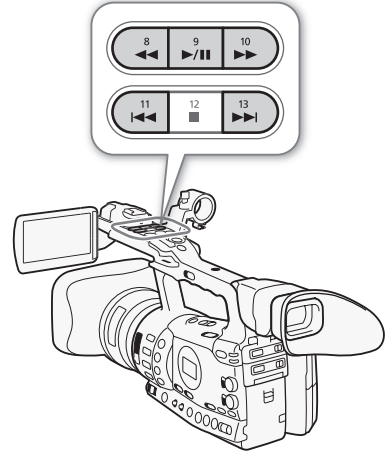

NOTLAR

- Yukarıdaki tabloda listelenen izleme tiplerinin hiçbirinde ses çıkışı olmaz.
- Bazı özel izleme modlarında, izlenen resimde birtakım anormallikler (videoda bozulmalar, bantlanma vb.) görülebilir.
- Kare atlama esnasında, çözünürlük/çekim hızı 1280x720/30P olarak ayarlandığında izleme 0,25 saniyeyle ilerler. Diğer çözünürlük değerlerinde ise 0,5 saniye ile ilerler.
- Ekranda gösterilen yaklaşık hız değeridir.

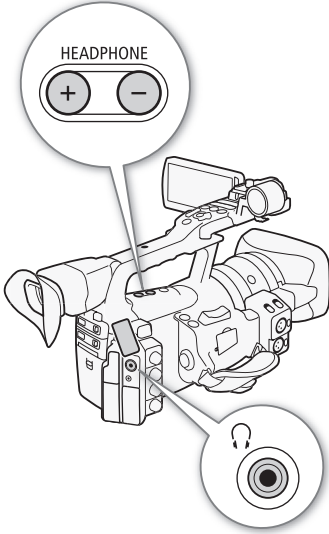

[🎵] Audio Setup]

[Audio Output]

[Speaker Volume]

[8]

Ses Seviyesini Ayarlama

İzleme esnasında dahili hoparlör veya kulaklıktan tek ses (monaural) çıkışı olur. Kulaklıklar 🎧 (kulaklık) terminaline bağlandığında, dahili hoparlör sessize alınır.

Kulaklık Ses Seviyesini Ayarlama

Ses seviyesini ayarlamak için HEADPHONE +/- tuşlarına basın.

Dahili Hoparlörün Ses Seviyesini Ayarlama

- 1 [Speaker Volume] alt menüsünü açın.
[🎵] Audio Setup] ➤ [Audio Output] ➤ [Speaker Volume]
- 2 İstediğiniz seviyeyi belirleyin ve sonra SET tuşuna basın.
 - Sesi kapatmak için [Off] seçimi yapın.

📌 NOTLAR

- Ses kanalının değiştirilmesiyle ilgili ayrıntılar için, *Ses Kanalı Seçme* (📖 145) konusuna bakın.

İzleme Esnasında Çekim İşaretleri Ekleme

İzleme veya izlemede duraklatma esnasında bir klibe [51] işareti, [52] işareti veya her ikisi birden eklenebilir. Atanabilir tuşları kullanarak bu işaretlerden birini ekleyebilir veya kablosuz kumada cihazın SHOT1 tuşu ile [51] işareti ekleyebilirsiniz.

- 1 Atanabilir tuşlardan birini [Shot Mark1] veya [Shot Mark 2] olarak atayın (📖 107).
- 2 İzleme veya izlemede duraklatma esnasında, klibe çekim işareti eklemek istediğiniz noktada atanabilir tuşa basın
 - Çekim işaretini gösteren bir mesaj ekrana gelir ve çekim işareti klibe eklenir.
 - İzleme esnasında bir klibe bir çekim işaretinin eklenmesi izlemeyi duraklatır.
 - Tek bir klibe en fazla 100 çekim işareti ([51] ve [52] işaretleri birlikte) eklenebilir.
 - Tuşa basmanızla kameranın çekim işareti eklemesi arasında 0,5 saniyelik bir gecikme olabilir.

Bir klipi izlemenin yanı sıra klipi silme veya klip bilgilerini görüntüleme gibi işlemleri de gerçekleştirebilirsiniz. Bu, indeks ekranına bağlı olarak farklı işlevleri içeren klip menüsü aracılığıyla yapılır. Bazı işlemleri tüm klipler üzerinde yapmak için [🔧 Other Functions] menüsündeki işlevleri kullanabilirsiniz. Kullanılabilir işlevler için aşağıdaki tabloya ve işlevlerle ilgili ayrıntılar için ilerleyen sayfalara bakın.

İşlem modları: CAMERA MEDIA

Klip Menüsü İşlevleri

Menü öğesi	Açıklama	İndeks ekranı			📖
		Klip	[🔍 Mark]/ [🗑️ Mark]	[Shot Mark] ¹ / [Expand Clip]	
[Display Clip Info]	Kliple ilgili çeşitli bilgileri gösterir	●	●	–	130
[Add 🗑️ Mark]/ [Delete 🗑️ Mark]	🗑️ işaretini ekler veya siler	●	● ²	–	131
[Add 🗑️ Mark]/ [Delete 🗑️ Mark]	🗑️ işaretini ekler veya siler	●	● ³	–	131
[Copy Clip]	Klibi bir CF kartından diğerine kopyalar	●	● ²	–	132
[Delete Clip]	Klibi siler	●	● ³	–	134
[Shot Mark]	Çekim işaretlerinden birini taşıma bir klipteki tüm karelerin yer aldığı bir indeks ekranı görüntüler	●	●	–	135
[Shot Mark 1]	🗑️ işaretini taşıma bir klipteki tüm karelerin yer aldığı bir indeks ekranı görüntüler	●	●	–	135
[Shot Mark 2]	🗑️ işaretini taşıma bir klipteki tüm karelerin yer aldığı bir indeks ekranı görüntüler	●	●	–	135
[Expand Clip]	Bir klipteki kareleri belirli bir entervalde gösteren bir indeks ekranı görüntüler	●	●	–	136
[Delete User Memo]	Klipteki kullanıcı notunu siler	●	●	–	134
[Copy 📄 File]	Özel resim dosyasını klipten kameraya kopyalar	●	●	–	135
[Add Shot Mark 1]/ [Del. Shot Mark 1]	🗑️ işareti ekler veya siler	–	–	●	137
[Add Shot Mark 2]/ [Del. Shot Mark 2]	🗑️ işareti ekler veya siler	–	–	●	137
[Fewer Index Pics]	Gösterilen küçük resim sayısını azaltır	–	–	● ⁴	136
[More Index Pics]	Gösterilen küçük resim sayısını artırır	–	–	● ⁴	136
[Pause]	Seçili karede izleme duraklatılmışken klip izlemesine geçer	–	–	●	–
[Set Index Picture]	Klip indeks ekranında kullanılan küçük resimleri ayarlar	–	–	●	138

¹ [Shot Mark 1] ve [Shot Mark 2] indeks ekranların- da içerir.

² Sadece [🗑️ Mark] indeks ekranı.

³ Sadece [🗑️ Mark] indeks ekranı.

⁴ Sadece [Expand Clip] indeks ekranı.

Klip İşlemleri

Klip Menüsünü Kullanma

1 Bir klip seçin ve sonra SET tuşuna basın.

- Klip menüsü görüntülenir. Kullanılabilir seçenekler indeks ekranına ve hangi işlevlerin etkin olduğuna bağlıdır.

2 İstedığınız işlevi seçin ve sonra SET tuşuna basın.

- İşlev etkinleşir. Bazı işlevler için, daha fazla işlem gerekebilir. Ekran açıklamalarını takip edin.
- Klip indeks ekranına geri dönmek için bunun yerine CANCEL tuşuna basın.

Klip Bilgisini Görüntüleme

Seçilen klipin bilgi ekranını ([Clip Info] screen) görüntülemek için klip menüsü içinde [Display Clip Info] seçimi yapın. Bir önceki/sonraki klibe geçmek için joystick'i sola/sağa doğru itin. İşlem tamamlandığında, klip indeks ekranına geri dönmek için CANCEL tuşuna basın.

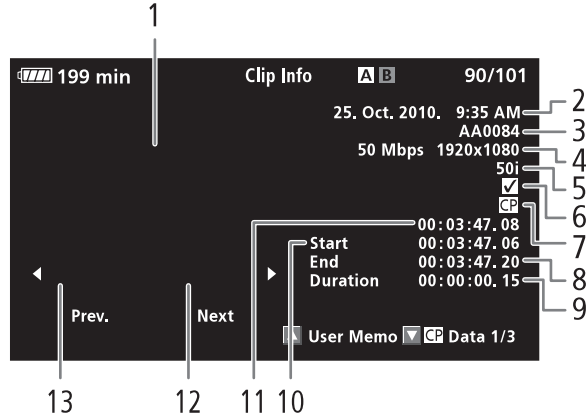

- | | |
|---|----------------------------------|
| 1 Seçilen klipin küçük resmi | 8 Klipteki son karenin süre kodu |
| 2 Kayıt tarihi ve saati | 9 Klip süresi |
| 3 Klip adı (📖 45) | 10 Klipteki ilk klipin süre kodu |
| 4 Bit oranı ve çözünürlük (📖 51) | 11 Klip resminin süre kodu |
| 5 Özel kayıt modu / Çekim hızı
(📖 101): Ağır ve hızlı çekim kayıt
modu için, çekim ve izleme çekim
hızları görüntülenir. | 12 Sonraki klipin küçük resmi |
| 6 <input type="checkbox"/> işaretli <input checked="" type="checkbox"/> işaretli (📖 131) | 13 Önceki klipin küçük resmi |
| 7 Ekli özel resim dosyası (📖 109) | |

Kullanıcı Notunu Görüntüleme

Kullanıcı notu ekli bir klipin [Clip Info] ekranı görüntülenirken, kullanıcı notunu görüntülemek için, joystick'i yukarı itin veya SELECT kadranını yukarı çevirin. [Clip Info] ekranına geri dönmek için joystick'i aşağı itin veya SELECT kadranını aşağı çevirin.

Özel Resim Ayarlarını Görüntüleme

Kayıtlı bir özel resim dosyasına sahip bir klipin [Clip Info] ekranı görüntülenirken, klibe ait özel resim ayarlarına sahip ([CP] Data 1/3] ekranı) üç ekrandan ilkini görüntülemek üzere joystick'i aşağı itin veya SELECT kadranını aşağı çevirin. Joystick'i aşağı iterek veya SELECT kadranını aşağı çevirerek şu değişimi sağlayabilirsiniz: [CP] Data 2/3] ekranı → [CP] Data 3/3] ekranı → [User Memo] ekranı → [Clip Info] ekranı

İşaretleri veya İşaretleri Ekleme

Bir klibe işaretleri () veya kontrol işaretleri () eklemişseniz, sonra sadece ile işaretli klipleri veya sadece ile işaretli klipleri içeren bir indeks ekranı görüntüleyebilirsiniz. Üstelik ile işaretli klipler silinmeyeceği için, böylelikle önemli kliplerinizi de korumaya almış olursunuz.

- 1 İstedığınız klipi seçin ve sonra klip menüsünü açmak için SET tuşuna basın.
- 2 [Add Mark] veya [Add Mark] seçimi yapın ve sonra SET tuşuna basın
 - Klip bilgisi ekranı görüntülenir ve sizden işlemi onaylamanızı ister.
- 3 [OK] seçimi yapın ve sonra SET tuşuna basın.
 - Ekran klip indeks ekranına geri döner ve seçilen klipin küçük resmi yanında işareti veya işareti görüntülenir.
 - İşlemi iptal etmek içinse [Cancel] tuşuna basın.

NOTLAR

- Atanabilir tuşlardan biri [Add Mark] veya [Add Mark] olarak ayarlanırsa (107), izleme veya izlemede duraklatma esnasında indeks ekranından işareti veya işareti eklenebilir.
- Bir klipte aynı anda hem hem de işareti olamaz. işareti taşıyan bir klibe işareti eklenirse, işareti silinir. Benzer şekilde, işareti taşıyan bir klibe işareti eklenirse, işareti silinir.

OK İşaretlerini veya ✓ İşaretlerini Silme

Bir Klipten OK İşaretini veya ✓ İşaretini Silme

- 1 İsteddiğiniz klipi seçin ve sonra klip menüsünü açmak için SET tuşuna basın.
- 2 [Delete OK Mark] veya [Delete ✓ Mark] seçimi yapın ve sonra SET tuşuna basın.
 - Klip bilgisi ekranı görünür ve sizden işlemi onaylamanızı ister.
- 3 [OK] seçimi yapın ve sonra SET tuşuna basın.
 - Ekran, seçilen işaretin silindiği klip indeks ekranına geri döner.
 - İşlemi iptal etmek için [Cancel] seçimi yapın.

[👉 Other Functions]

[Delete All OK Marks]

Tüm Kliplerden OK İşaretlerini Silme

- 1 [Delete All OK Marks] alt menüsünü açın.
 - [👉 Other Functions] ➤ [Delete All OK Marks]
- 2 [OK] seçimi yapın ve sonra SET tuşuna basın.
 - Seçilen CF kartındaki kliplerin OK işaretlerinin hepsi silinir.
 - İşlemi iptal etmek için [Cancel] seçimi yapın.
 - OK işaretleri silinirken iptal etmek için SET tuşuna basın.
- 3 İşlem doğrulama mesajı görüntülediğinde, SET tuşuna basın.

Klipleri Kopyalama

Klipleri bir CF karttan diğerine kopyalayabilirsiniz. Kopyalanan kliplerin orijinal adları korunur.

Tek Bir Klipi Kopyalama

- 1 İsteddiğiniz klipi seçin ve sonra klip menüsünü açmak için SET tuşuna basın.
- 2 [Copy Clip] seçimi yapın ve sonra SET tuşuna basın.
 - Klip bilgisi ekranı görüntülenir ve sizden işlemi onaylamanızı ister. Her iki karttaki kullanılabilir alanı da kontrol edebilirsiniz.
- 3 [OK] seçimi yapın ve sonra SET tuşuna basın.
 - İşlemi iptal etmek için [Cancel] seçimi yapın.
 - Klip kopyalanırken iptal etmek için SET tuşuna basabilirsiniz.
- 4 İşlem doğrulama mesajı görüntülediğinde, SET tuşuna basın.
 - Seçilen klip diğer CF karta kopyalanır ve ekran klip indeks ekranına geri döner.

Tüm Klipleri Kopyalama

- 1 [Copy All Clips] alt menüsünü açın.
[👉 Other Functions] ➤ [Clips] ➤ [Copy All Clips]
- 2 [OK] seçimi yapın ve sonra SET tuşuna basın.
 - Seçilen CF kartındaki tüm klipler diğer CF kartına kopyalanır.
 - İşlemi iptal etmek için [Cancel] seçimi yapın.
 - Klipler kopyalanırken işlemi iptal etmek için SET tuşuna basabilirsiniz.
- 3 İşlem doğrulama ekranı görüntülendiğinde SET tuşuna basın.

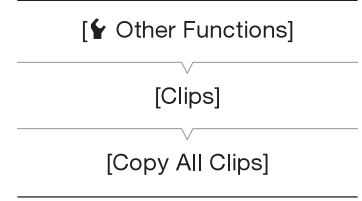

OK İşaretili Tüm Klipleri Kopyalama

- 1 [Copy OK Clips] alt menüsünü açın.
[👉 Other Functions] ➤ [Clips] ➤ [Copy OK Clips]
- 2 [OK] seçimi yapın ve sonra SET tuşuna basın.
 - Seçilen CF kartındaki OK ile işaretili klipler diğer CF kartına kopyalanır.
 - İşlemi iptal etmek için [Cancel] seçimi yapın.
 - Klipler kopyalanırken işlemi iptal etmek için SET tuşuna basabilirsiniz.
- 3 İşlem doğrulama ekranı görüntülendiğinde SET tuşuna basın.

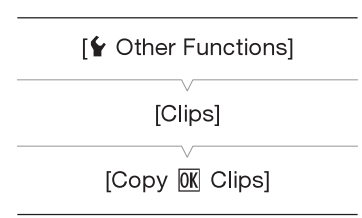

! ÖNEMLİ

- CF **A** veya CF **B** erişim göstergesi kırmızı renkte yanarken aşağıdaki önlemleri alın. Aksi takdirde kalıcı veri kaybı oluşabilir.
 - Güç kaynağını kesmeyin veya kamerayı kapatmayın.
 - CF kart yuvalarından herhangi birinin kapağını açmayın.

i NOTLAR

- CF kart yuvası kapaklarından biri açık ise klip kopyalanamaz.
- Bir karta, aynı numaraya (klip adındaki 4 haneli sayı) sahip bir başka klip kaydı yapılırsa kopyalan klip bir sonraki sayıyla yeniden adlandırılır.

Klipleri Silme

[OK] işareti taşıyan klipler haricindeki tüm klipler silinebilir. Bu klipleri silmek içinse öncesinde **[OK]** işaretini kaldırmak gerekir.

Klipleri Tek Tek Silme

- İstediğiniz klipi seçin ve klip menüsünü açmak için SET tuşuna basın.
- [Delete Clip] seçimi yapın ve sonra SET tuşuna basın.
 - Klip bilgisi ekranı görüntülenir ve sizden işlemi onaylamanız istenir.
- [OK] seçimi yapın ve sonra SET tuşuna basın
 - İşlemi iptal etmek için [Cancel] seçimi yapın.
 - Klip silinirken işlem iptal edilemez.
- İşlem doğrulama ekranı görüntülendiğinde SET tuşuna basın.

Tüm Klipleri Silme

- [Delete All Clips] alt menüsünü açın.
 - [Other Functions] → [Clips] → [Delete All Clips]
- [OK] seçimi yapın ve sonra SET tuşuna basın.
 - Seçilen CF kartındaki kliplerin hepsi (**[OK]** işaretli klipler hariç) silinir.
 - İşlemi iptal etmek için [Cancel] seçimi yapın.
 - Klipler silinirken işlemi iptal etmek için SET tuşuna basın.
- İşlem doğrulama ekranı görüntülendiğinde SET tuşuna basın.

! ÖNEMLİ

- CF **A** veya CF **B** erişim göstergesi kırmızı renkte yanarken aşağıdaki önlemleri alın. Aksi takdirde kalıcı veri kaybı oluşabilir.
 - Güç kaynağını kesmeyin veya kamerayı kapatmayın.
 - Seçilen CF kart yuvasının kapağını açmayın.

Kullanıcı Belleğini Silme

- İstediğiniz klipi seçin ve klip menüsünü seçmek için SET tuşuna basın.
- [Delete User Memo] seçimi yapın ve sonra SET tuşuna basın.
 - [Delete User Memo] ekranı görüntülenir ve sizden işlemi onaylamanız istenir.
- [OK] seçimi yapın ve sonra SET tuşuna basın.
 - Kullanıcı notu silinir ve ekran klip indeks ekranına geri döner.
 - İşlemi iptal etmek için [Cancel] seçimi yapın.

[Other Functions]

[Clips]

[Delete All Clips]

Bir Klibe Ekli Özel Resim Dosyasını Kopyalama

Bir klibe ekli özel resim dosyasını kameraya kopyalayabilirsiniz.

1 İstedığınız klibi seçin ve klip menüsünü açmak için SET tuşuna basın.

2 [Copy CP] File] seçimi yapın ve sonra SET tuşuna basın.

- Kameradaki ilk özel resim dosyası dizisini gösteren, turuncu seçim çerçevesi [CP] Data 1/3] ekranı görüntülenir.
- Diğer durumda, CUSTOM PICT. tuşuna basabilirsiniz.
- [CP] Data 2/3] ve [CP] Data 3/3] ekranlarını görüntülemek için joystick'i yukarı/aşağı itin veya SELECT kadranını çevirin.

3 İstedığınız dosya dizisini seçmek için joystick'i sola/sağa itin ve sonra SET tuşuna basın.

4 [OK] seçimi yapın ve sonra SET tuşuna basın.



- Seçilen dosya yuvasında bulunan Özel Resim dosyasının üzerine yazılır.
- İşlemi iptal etmek için [Cancel] öğesini seçin.

5 İşlem doğrulama mesajı görüntülediğinde SET tuşuna basın.

NOTLAR



- Özel resim dosyası, korumalı dosyaya sahip bir dosya dizisine kaydedilemez.
- Varsayılan olarak, [C7] ile [C9] arasındakiler korumalıdır

Çekim İşaretlerinin bir İndeks Ekranını Görüntüleme

Bir klibe çekim işaretleri eklendikten sonra, bir klipte bulunan tüm çekim işaretli kareleri, sadece  ile işaretli olanları veya sadece  ile işaretli olanları içeren bir indeks ekranı görüntüleyebilirsiniz. Bir klip bu indeks ekranından izlendiğinde, izleme çekim işareti ile belirtilen kareden başlar. Bu indeks ekranından, çekim işaretleri ekleme veya silme gibi diğer işlemleri de gerçekleştirebilirsiniz.

1 İsteddiğiniz klibi seçin ve sonra klip menüsünü açmak için SET tuşuna basın.

2 [Shot Mark] seçimi yapın ve sonra SET tuşuna basın.

- Klipteki çekim işareti olan tüm kareleri içeren [Shot Mark] indeks ekranı görüntülenir. Sadece  ile işaretlenmiş karelerden oluşan bir indeks ekranı görüntülemek için [Shot Mark 1] seçimi veya sadece  ile işaretlenmiş karelerden oluşan bir indeks ekranı görüntülemek için [Shot Mark 2] seçimi yapın.
- Küçük resim altındaki süre kodu çekim işaretli karenin süre kodunu gösterir.
- Klip indeks ekranına geri dönmek için INDEX tuşuna basın.

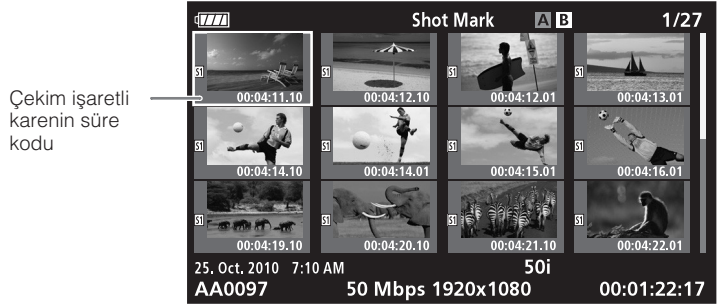

Çekim işaretli karenin süre kodu

NOTLAR

- Bu indeks ekranında bir klip izlemesi tamamlandıktan sonra, [Shot Mark] indeks ekranı açılmadan önce açık olan indeks ekranı görüntülenir.

Tek Bir Klibe ait Kare İndeks Ekranını Görüntüleme

Tek bir klipin belli bir aralıkla karelere bölünmüş indeks ekranını görüntüleyebilirsiniz. Bu özellik, elinizde uzun bir klip varsa veya klipi belirli bir noktadan itibaren izlemek istiyorsanız kullanışlıdır. Kaç tane küçük resmin gösterileceğini belirleyebilirsiniz. Bu indeks ekranından çekim işaretleri ekleme ve silme gibi diğer işlemleri de gerçekleştirebilirsiniz.

1 İstedığınız klipi seçin ve sonra klip menüsünü açmak için SET tuşuna basın.

2 [Expand Clip] seçimi yapın ve sonra SET tuşuna basın.

- [Expand Clip] indeks ekranı görüntülenir ve burada klipten belirli aralıklarla alınan karelerin küçültülmüş resimleri bulunur. Küçük resim altındaki süre kodu, karenin süre kodunu belirtir.
- Daha fazla veya az küçültülmüş resim göstererek kareler arasındaki sabit entervali değiştirebilirsiniz. Daha fazla küçük resim görüntülemek için klip menüsünü açın ve [More Index Pics] seçimi yapın ve sonra SET tuşuna basın. Daha az küçük resim görüntülemek için [Fewer Index Pics] seçimi yapın ve sonra SET tuşuna basın.
- Klip indeks ekranına geri dönmek için INDEX tuşuna basın.

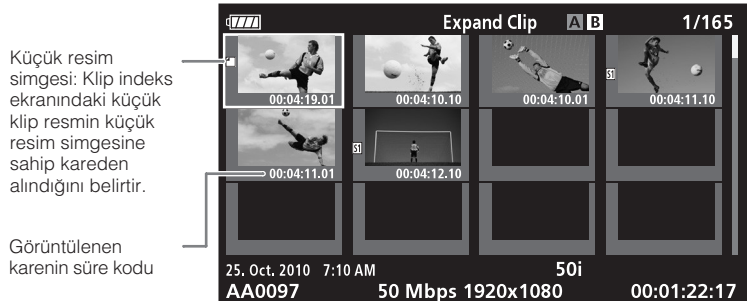

Küçük resim simgesi: Klip indeks ekranındaki küçük klip resmin küçük resim simgesine sahip kareden alındığını belirtir.

Görüntülenen karenin süre kodu

NOTLAR

- Bu indeks ekranında bir klip izlemesi tamamlandıktan sonra, [Expand Clip] indeks ekranından önce açılmış olan indeks ekranı görüntülenir.

İndeks Ekranı Çekim İşaretleri Ekleme veya Silme

[Shot Mark] indeks ekranı veya [Expand Clip] indeks ekranından, bir kareye/kareden çekim işareti ekleyebilir/silebilirsiniz. Her iki çekim işareti, sadece **S1** veya sadece **S2** işareti silinebilir.

Çekim İşareti Ekleme

- 1 [Shot Mark] indeks ekranını veya [Expand Clip] indeks ekranını açın.
- 2 İstediğiniz kareyi (küçük resim) seçin ve sonra klip menüsünü açmak için SET tuşuna basın.
- 3 [Add Shot Mark 1] veya [Add Shot Mark 2] seçimi yapın ve sonra SET tuşuna basın.
 - Klip bilgisi ekranı görüntülenir ve sizden işlemi onaylamanız istenir.
- 4 [OK] seçimi yapın ve sonra SET tuşuna basın.
 - Bir önceki ekrana geri dönülür ve seçilen çekim işareti seçilen klipin küçük resmi yanında görüntülenir.
 - İşlemi iptal etmek için, [Cancel] seçimi yapın.

Çekim İşaretini Silme

- 1 [Shot Mark] indeks ekranını veya [Expand Clip] indeks ekranını açın.
- 2 İstediğiniz kareyi (küçük resim) seçin ve sonra klip menüsünü açmak için SET tuşuna basın.
- 3 [Add Shot Mark 1] veya [Add Shot Mark 2] seçimi yapın ve sonra SET tuşuna basın.
 - Klip bilgisi ekranı görüntülenir ve sizden işlemi onaylamanız istenir.
- 4 [OK] seçimi yapın ve sonra SET tuşuna basın.
 - Seçilen işaret silinir ve bir önceki ekrana geri dönülür.
 - Karede çekim işareti yoksa [Shot Mark] indeks ekranında görüntülenmez.
 - İşlemi iptal etmek için, [Cancel] seçimi yapın.

NOTLAR

- Atanabilir tuşlardan biri [Shot Mark 1] veya [Shot Mark 2] seçeneğine ( 107) atanırsa, çekim işaretleri atanabilir. Kablosuz kumanda cihazı üzerindeki SHOT1 tuşunu kullanarak da **S1** işareti ekleyebilirsiniz.
- Tek bir klibe en fazla 100 çekim işareti (**S1** ve **S2** birlikte) eklenebilir.

- Tuşa basmanızla kameranın çekim işaretini eklemesi arasında 0,5 saniyelik bir gecikme olabilir.

Klibin Küçük Resmini Deęiştirme

Klip indeks ekranında gösterilen küçük resim, [Shot Mark] indeks ekranında veya [Expand Clip] indeks ekranında gösterilen küçük bir kare ile deęiştirilebilir.

- 1 [Shot Mark] indeks ekranını veya [Expand Clip] indeks ekranını açın.
- 2 İstedığınız kareyi (küçük resim) seçin ve sonra klip menüsünü açmak için SET tuşuna basın.
- 3 [Set Index Picture] seçimi yapın ve sonra SET tuşuna basın.

- Klip bilgi ekranı görüntülenir ve sizden işlemi onaylamanız istenir.

- 4 [OK] seçimi yapın ve sonra SET tuşuna basın.

- Seçilen kare, küçük resim olarak ayarlanır ve bir önceki indeks ekranına geri dönlür. Seçilen karenin küçük resmi yanında öęesi görüntülenir.
- İşlemi iptal etmek için [Cancel] seçimi yapın.

NOTLAR

- Bir klip, klip indeks ekranından izlenirken, izleme işlemi küçük resimden bağımsız olarak klibin başlangıcından itibaren gerçekleşir.

Video Çıkış Yapılandırması

Harici Bağlantılar

6

HD/SD SDI (sadece **XF305**), HDMI OUT ve HD/SD COMPONENT OUT terminallerinden gelen video sinyali çıkışı, klibin video yapılandırmasına, harici monitör kapasitesine (HDMI OUT terminalinden video çıkışı için) ve çeşitli menü ayarlarına bağlıdır. AV veya VIDEO 2 terminalinden video çıkışı, her zaman 576/50i standardında olur.

İşlem modları:

Terminalle Video Çıkışı Yapılandırması

Her bir terminal için video çıkışı yapılandırmasını görmek için aşağıdaki tabloya bakın. Gerekliyse, harici monitörde gösterilmek üzere ekran göstergelerini videoya yerleştirebilirsiniz (📖 143).

Terminalle Video Çıkışı Yapılandırması

Terminal →	HD/SD SDI ^{1, 2} (sadece XF305)		HDMI OUT ^{2, 3}		HD/SD COMPONENT OUT ^{2, 4}		AV or VIDEO 2
	HD çıkışı	SD çıkışı	HD çıkışı	SD çıkışı	HD çıkışı	SD çıkışı	SD çıkışı
1080/50i	1080/50i	576/50i ⁵	1080/50i	576/50P	1080/50i	576/50i	576/50i
1080/25P							
1080/ağır veya hızlı çekim							
720/60P	720/50P	576/50i ⁵	720/50P	576/50P	720/50P	576/50i	576/50i
720/25P							
720/ağır veya hızlı çekim							

¹ [📖] Video Setup] [SDI Output] seçeneğini [HD], [SD] veya [Off] olarak ayarlayın.

² [📖] LCD/VF Setup] [HD Output] ([Zebra] altında) seçeneği [On] olarak ayarlanırsa, zebra desenleri harici bir monitörde görüntülenebilir. Bu durumda, HD/SD SDI terminalinden (sadece **XF305**) ve HD/SD COMPONENT OUT terminalinden gelen çıkış, bunların ayarlarından bağımsız olarak HD olur.

³ Harici monitörün kapasitesine bağlı olarak video çıkışı, otomatik olarak HD veya SD olarak değişir.

⁴ [📖] Video Setup] [Component Output] seçeneğini [HD] veya [SD] olarak ayarlayın.

⁵ HDMI OUT terminali çıkışı SD (576/50P) olduğunda, HD/SD SDI terminali çıkışı da 576/50P olur.

[Video Setup]

[SD Output]

[Letterbox]

i NOTLAR

- **XF305** Kamera HDMI OUT terminali aracılığı ile harici bir monitöre bağlandığında, HD/SD SDI terminalinden video sinyali çıkışı, HDMI OUT terminaliyle aynı olur.

SD Çıkışı

HD video (16:9 en/boy oranı) dönüştürülüp SD video (4:3 en/boy oranı) olarak çıkış yapıldığında bunun harici monitörde nasıl görüneceğini belirleyebilirsiniz.

1 [SD Output] alt menüsünü açın.

[Video Setup] [SD Output]

2 İstedığınız seçeneği belirleyin ve sonra SET tuşuna basın.

Seçenekler

[Squeeze]: Görüntü soldan ve sağdan sıkıştırılır ve böylece görüntünün tamamı ekrana sığar. Harici monitör de 16:9 en/boy oranına sahipse, görüntü normal görüntülenir.

[Letterbox]: 16:9 en/boy oranı korunur ancak görüntünün altına ve üstüne siyah sinemaskop bantlar eklenir.

[Side Crop]: Görüntü soldan ve sağdan kırılır ve böylece görüntünün orta kısmı ekrana sığar.



[Squeeze] ayarı



[Letterbox] ayarı



[Side Crop] ayarı

İzleme veya kayıt işlemi için kamerayı harici bir monitöre bağladığınızda, kamerada monitörde kullanmak istediğiniz terminalle eşleşen terminali kullanın. Sonra, video sinyali çıkışı yapılandırmasını seçin. (139). Kamera tüm video çıkış terminallerinden eş zamanlı olarak video çıkışı yapabilir.

İşlem modları: CAMERA MEDIA

Bağlantı Şeması

Kamera HD/SD COMPONENT OUT terminali kullanılarak harici bir monitöre bağlandığında, isteğe bağlı STV-250N Stereo Video Kablosu AV terminalinden monitöre bağlanarak ses çıkışı yapılır. Kamerayı kompakt güç adaptörünü kullanarak, şehir ceryanıyla beslemenizi öneririz.

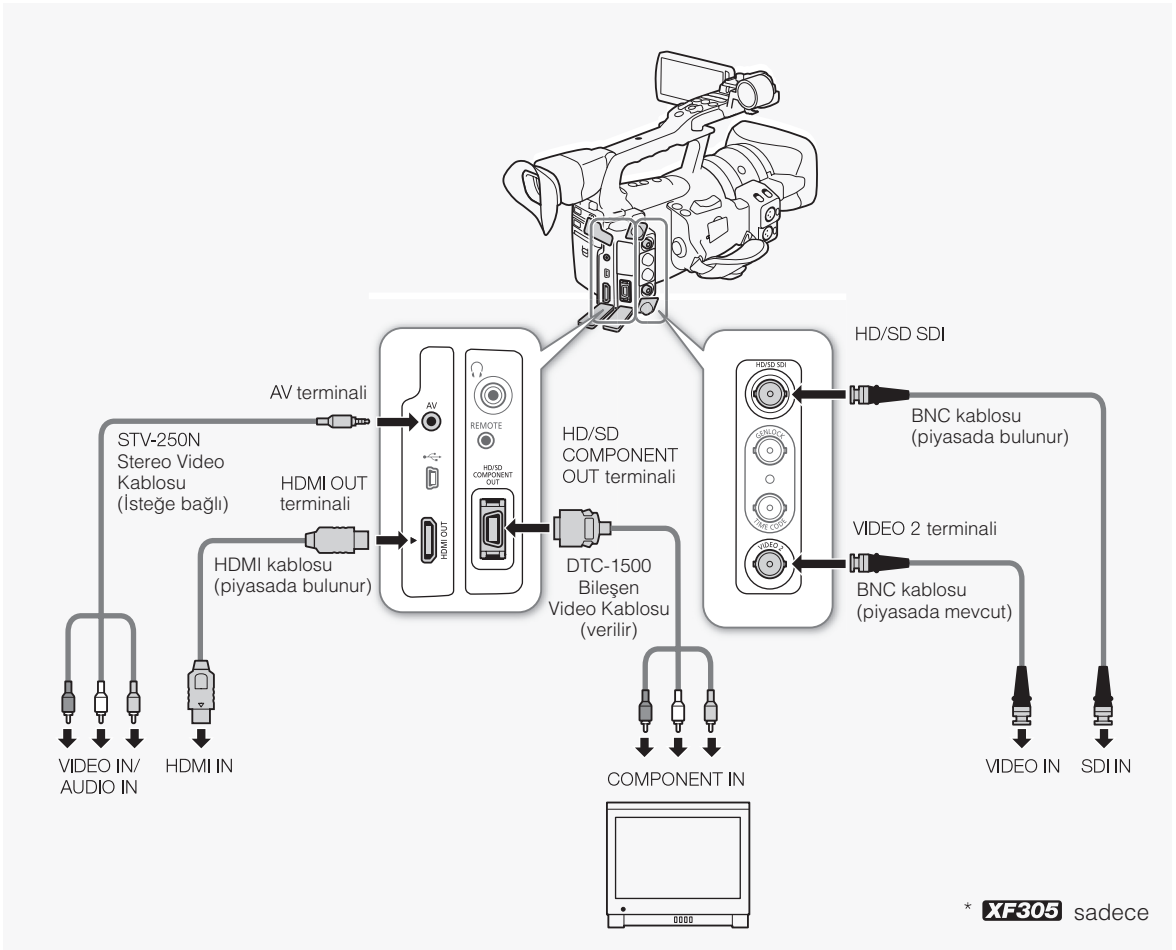

Harici Bir Monitöre Bağlantı

[Video Setup]

[SDI Output]

[Off]

XF305 HD/SD SDI Terminalini Kullanma

HD/SD SDI terminalinden dijital sinyal çıkışı, video sinyalini, ses sinyalini ve süre kodu sinyalini içerir. Gerekirse, çıkışı HD veya SD olarak değiştirmek için aşağıdaki prosedürü uygulayın. Çıkışın kapatılması kamera gücünden tasarruf eder.

1 [SDI Output] alt menüsünü açın.

[Video Setup] → [SDI Output]

2 İstedığınız seçeneği belirleyin ve sonra SET tuşuna basın.

- [HD] seçildiğinde, başka ayar yapılması gerekmez. [SD] seçilmişse, SD çıkış yöntemi seçilebilir (140).

i NOTLAR

- Gerekirse, ekran göstergelerini harici monitörde gösterilmek üzere videoya yerleştirebilirsiniz (143).

HDMI OUT Terminalini Kullanma

HDMI OUT terminali, dijital bir bağlantı olanağı ve hem video hem de ses sinyali için çıkış olanakları da sağlar. Harici monitörün kapasitesine bağlı olarak, çıkış sinyali otomatik olarak HD veya SD olarak değişir.

i NOTLAR

- Kamera DVI monitörlere bağlandığında doğru işlem yapılacağına dair garanti verilmez.
- Video çıkışı, monitöre bağlı olarak düzgün bir şekilde gerçekleşmeyebilir. Bu durumda başka bir terminal kullanın.
- Gerekirse, ekran göstergelerini harici monitörde gösterilmek üzere videoya yerleştirebilirsiniz (143).
- SD çıkış yöntemini belirleyebilirsiniz (140).

[Video Setup]

[Component Output]

[HD]

HD/SD COMPONENT OUT Terminalini Kullanma

HD/SD COMPONENT OUT terminali, bir analog HD veya SD video sinyali çıkışı yapar. Gerekirse, çıkışı HD veya SD olarak değiştirmek için aşağıdaki prosedürü uygulayın.

1 [Component Output] alt menüsünü açın.

[Video Setup] → [Component Output]

2 İsteddiğiniz seçeneği belirleyin ve sonra SET tuşuna basın.

- [HD] seçildiğinde, başka ayar yapılması gerekmez. [SD] seçilmişse, SD çıkış yöntemi seçilebilir (140).

i NOTLAR

- Gerekliyse, ekran göstergelerini harici monitörde gösterilmek üzere videoya yerleştirebilirsiniz (📖 143).

AV veya VIDEO 2 Terminalini Kullanma

AV terminali veya VIDEO 2 terminalinden video çıkışı yapıldığında, video sinyali bir analog SD kompozit video sinyaline dönüştürülür. VIDEO 2 terminali sadece video çıkışı yaparken, AV terminali ses çıkışı da yapar. SD çıkış yöntemini belirleyebilirsiniz (📖 140).

i NOTLAR

- Gerekliyse, ekran göstergelerini harici monitörde gösterilmek üzere videoya yerleştirebilirsiniz (📖 143).
- Bir klip 4:3 en/boy oranına sahip bir monitörde izlendiğinde, monitör WSS sistemiyle uyumluysa otomatik olarak geniş ekran moduna geçer.

Ekran Göstergelerini Harici bir Monitörde Görünmesi İçin Yerleştirme

Ekran göstergelerini, HD/SD SDI terminali (sadece **XF305**), HDMI OUT terminali, HD/SD COMPONENT OUT terminali, AV terminali veya VIDEO 2 terminalinden video çıkışına yerleştirebilirsiniz . Bu durumda ekran göstergeleri harici bir monitörde görüntülenir. Bu işlevi, HD ve SD çıkışı için ayrı ayrı [Off] olarak ayarlamanız gerekir. Bu ayar kayıtlarınızı etkilemez.

[📺] Video Setup

[HD Onscreen Disp.]
[SD Onscreen Disp.]

[Off]

1 [HD Onscreen Disp.] veya [SD Onscreen Disp.] alt menüsünü açın.

[📺] Video Setup] ➤ [HD Onscreen Disp.] or [SD Onscreen Disp.]

2 [On] seçimi yapın ve sonra SET tuşuna basın.

- Ekranın sağ tarafında **DISP** ögesi görüntülenir ([📺] LCD/VF Setup] ➤ [Custom Display] ➤ [Output Display] seçeneği [On] olarak ayarlandığında).

i NOTLAR

- [📺] Video Setup] ➤ [SD Output] seçeneği [Side Crop] olarak ayarlanırsa, ekran göstergeleri SD çıkışı için harici bir monitörde görüntülenmez.

Kamera HD/SD SDI terminali (sadece **XF305**), HDMI OUT terminali, AV terminali veya 🎧 (kulaklık) terminalinden ses çıkışı yapabilir. AV terminali veya 🎧 (kulaklık) terminalinden ses çıkışı olduğunda, çıkış kanalı gibi ayarlar yapılandırılabilir. AV terminalinden ses çıkışı olduğunda, çıkış seviyesi belirlenebilir.

XF305 Ekli Ses

Ekli ses, ses sinyalinin HD/SD SDI terminalinden çıkışı olan video sinyali boyunca yerleştirilmesi anlamına gelir. [Video Setup] ➤ [SDI Output] ayarı [HD] veya [SD] olarak ayarlandığında, kamera otomatik olarak ses eklemesi yapar.

İşlem modları: CAMERA MEDIA

[🎵] Audio Setup

[Audio Output]

[Monitor Delay]

[Normal]

Videonun İzlenen Sesle Senkronize Edilmesi

AV terminali veya 🎧 (kulaklık) terminalinden ses çıkışı olduğunda, ses sinyalini video sinyaliyle senkronize edebilir veya kameranın gerçek zamanlı ses çıkışı yapmasını sağlayabilirsiniz. Gerçek zamanlı ses çıkışı olduğunda kısmi bir gecikme olabilir. Ancak, ayardan bağımsız olarak, kayıtlı ses ve video sinyalleri senkronize edilir.

İşlem modları: CAMERA MEDIA

1 [Monitor Delay] alt menüsünü açın.

[🎵] Audio Setup ➤ [Audio Output] ➤ [Monitor Delay]

2 İstediğiniz seçeneği belirleyin ve sonra SET tuşuna basın.

Seçenekler

[Line Out]: Ses ve video sinyallerini senkronize eder.

[Normal]: Sesin gerçek zamanlı izlenmesini sağlar.

Ses Kanalını Seçme

AV terminali veya 🎧 (kulaklık) terminalinden çıkışı yapılacak ses kanalını seçebilirsiniz.

İşlem modları: CAMERA MEDIA

1 [Channel] alt menüsünü açın.

[🎵] Audio Setup] ➤ [Audio Output] ➤ [Channel]

2 İstedığınız seçeneği belirleyin ve sonra SET tuşuna basın.

Seçenekler

- [CH1/CH2]: CH1 kanalında gelen ses çıkışı sol kanaldan, CH2 kanalından gelen ses çıkışı ise sağ kanaldan çıkar.
- [CH1/CH1]: CH1 kanalından gelen ses çıkışı hem sol hem de sağ kanaldan çıkış yapar.
- [CH2/CH2]: CH2 kanalından gelen ses çıkışı hem sol hem de sağ kanaldan çıkış yapar.
- [All/All]: CH1 ve CH2 kanallarından gelen ses birleştirilir ve çıkış hem sol hem de sağ kanaldan yapılır.

NOTLAR

- Atanabilir tuşlardan biri [Audio Output CH] (📖 107) olarak ayarlandığında ses kanalı değiştirilebilir.

AV Terminalinin Çıkış Seviyesini Belirleme

AV terminalinden yapılacak ses çıkışının ses çıkış seviyesi belirlenebilir.

İşlem modları: CAMERA MEDIA

1 Ses çıkışı [Level] alt menüsünü açın.

[🎵] Audio Setup] ➤ [Audio Output] ➤ [Level]

2 İstedığınız seviyeyi belirleyin ve sonra SET tuşuna basın.

Seçenekler

- [1 Vrms]: Ses çıkış seviyesi normaldir.
- [2 Vrms]: Ses çıkış seviyesi 6 dB üzerindedir.

NOTLAR

- Bu ayar, kulaklıkların ses çıkışını etkilemez.

[🎵] Audio Setup]

[Audio Output]

[Channel]

[CH1/CH2]

[🎵] Audio Setup]

[Audio Output]

[Level]

[1 Vrms]

Kliplerin Bilgisayara Kaydı

Size verilen **Canon XF Yardımcı Programı** CD'sinde bulunan yazılımı kullanarak kameradaki klipleri bilgisayara aktararak kaydedebilirsiniz. CD'de şunlar bulunur:

Canon XF Yardımcı Programı: Kliplerin bilgisayara aktarılması, izlemesi, videonun kontrolü ve kliplerin yönetilmesi için tarayıcıdır.

Lineer olmayan düzenleme (NLE) yazılımı için eklentiler: Eklentiler, klipleri bir bilgisayardan veya bir CF kartından (USB okuyucu aracılığıyla bilgisayara bağlanarak) NLE yazılımına aktarmanızı sağlar. Şu eklentiler vardır.

- **Avid Media Access için Canon XF Eklentisi** (Windows kullanan bilgisayarlar için)
- **Final Cut Pro için Canon XF Eklentisi** (Mac OS kullanan makineler için)

Bu kullanım kılavuzunda her bir modül için ayrıntılı bilgi vardır. Kılavuzlara erişmekle ilgili ayrıntılar için *Yazılım Kullanım Kılavuzlarını Görüntüleme* (153) konusuna bakın.

İşlem modları: CAMERA MEDIA

Sistemin Gereksinimleri

Canon XF Yardımcı Programı

OS	Windows XP ¹ , SP2 veya SP3 Windows Vista ² , SP1 veya SP2 Windows 7 ²	Mac OS X v10.4, 10.5 veya 10.6
CPU	Intel® Core (Intel® Core 2 Duo, 2.66 GHz önerilir); SSE2 uyumlu	Intel® CPU (Intel® Core 2 Duo, 2.66 GHz önerilir Power PC ile uyumlu değil)
RAM	1 GB	
Kullanılabilir hard disk alanı	Yükleme: 80 MB	
Ekran	1024 x 768 çözünürlük, 16 bit renk (yoğun renk)	1024 x 768 çözünürlük, (32000 renk)

¹ Sadece 32-bit sürümü

² 32-bit ve 64-bit sürümleri.

Avid Media Access için Canon XF Eklentisi

Gerekli uygulama	Avid Media Composer 4.05 veya üzeri (Windows sürümü)
------------------	--

³ Mac OS sürümü ile uyumlu değil.

Uygulamanın sistem gereksinimleri için, uygulamanın resmi web sitesine başvurun.

Final Cut Pro için Canon XF Eklentisi

Gerekli uygulama

Final Cut Pro 6.0.3 veya üzeri

Uygulamanın sistem gereksinimleri için, uygulamanın resmi web sitesine başvurun.

i NOTLAR

- Bilgisayarınız sistemin gereksinimlerini karşılayabili yazılımla düzgün işlem yapılacağına garanti verilmeyebilir.

Canon XF Yardımcı Programını Yükleme ve Kaldırma (Windows)**Canon XF Yardımcı Programını Yükleme**

Canon XF Yardımcı Programı yazılımını yüklemek için aşağıdaki prosedürü gerçekleştirin. Yükleme işlemi esnasında ekranda İngilizce, Fransızca, İtalyanca, Almanca veya İspanyolca dil seçeneklerinin görüntüleneceğini ancak geri kalan uygulama menüleri ve mesajlarında sadece İngilizce seçeneğinin kullanılabileceğini unutmayın.

1 Canon XF Yardımcı Programı CD'sini bilgisayara takın.

- Yükleme ekranı görüntülenir. Bu ekran görüntülenmezse, aşağıdaki adımlara geçin.
 - Windows Vista ve Windows 7: AutoPlay penceresi görüntülendiğinde [Run SETUP.EXE] öğesini seçin.
 - Windows Vista, Windows 7 ve Windows XP: [Computer] (Windows Vista ve Windows 7) veya [My Computer] (Windows XP) öğesini açın ve CD'nin bulunduğu sürücü simgesini çift tıklayın.

2 Bölgenizi seçin.

- [Asia] veya [Oceania] seçtiyseniz, 4. adıma geçin.



Kliplerin Bilgisayara Kaydı

3 Yükleme esnasında görüntülenecek dili seçin.



4 Bir yükleme yöntemi belirleyin ve sonra [OK] ögesini tıklayın.

- [Easy Installation] yükleme yöntemini seçtiyseniz 7. adıma geçin.



5 Yüklenecek yazılımı ve hedef klasörü seçin. Sonra, [Next] ögesini tıklayın.



6 [Install] ögesini tıklayın.



7 Lisans sözleşmesini okuyun ve yüklemeyi başlatmak için [Yes] ögesini tıklayın.

- [Yes] dışında bir seçim yapılırsa yazılım yüklenemez.
- Yükleme işlemi tamamlandıktan sonra ekranda [Installation has completed successfully.] mesajı görüntülenir.
- İşlemi iptal etmek için [Cancel] ögesini tıklayabilirsiniz.

8 [Next] ögesini tıklayın ve sonra [Finish] ögesini tıklayın.

9 CD'yi bilgisayardan çıkarın.

Canon XF Yardımcı Programını Kaldırma

1 Başlat menüsünden [All Programs] ➤ [Canon Utilities] [Canon XF Utility] ➤ [Uninstall Canon XF Utility] ögesini seçin.

- Bir işlem doğrulama ekranı görüntülenir.

2 Yazılımı kaldırmaya başlamak için [Yes] ögesini tıklayın.

- Yazılım kaldırıldığında ekranda [The software has been successfully uninstalled] mesajı görüntülenir.

3 [OK] ögesini tıklayın.

Avid Media Access için Canon XF Eklentisini Kaldırma

1 Kontrol Panelinde, [Programs and Features] (Windows Vista/Windows 7) veya [Add or Remove Programs] (Windows XP) ögesini açın.

- Yüklü programların bir listesi görüntülenir.

2 [Canon XF Plugin for Avid Media Access] ögesini seçin.

3 [Uninstall]/[Uninstall/Change] (Windows Vista/Windows 7) veya [Change/Remove] (Windows XP) ögesini tıklayın.

4 Ekran açıklamalarını uygulayın.

Canon XF MPEG2 Decoder Ögesini Kaldırma

1 Kontrol Panelinde, [Programs and Features] (Windows Vista/Windows 7) veya [Add or Remove Programs] (Windows XP) ögesini açın

- Yüklü programların bir listesi görüntülenir.

2 [Canon XF MPEG2 Decoder] ögesini seçin.

Kliplerin Bilgisayara Kaydı

- 3 [Uninstall]/[Uninstall/Change] (Windows Vista/Windows 7) veya [Change/Remove] (Windows XP) ögesini tıklayın.
- 4 Ekran açıklamalarını uygulayın.

Avid Media Access için Canon XF Eklentisini Kaldırma Açıklamalar

- 1 [Start] menüsünden, [All Programs] ► [Canon Utilities] [Canon XF Plugin for Avid Media Access] ► [Uninstall Canon XF Plugin for Avid Media Access Instruction Manual] ögesini açın.
- 2 İşlem doğrulama ekranı görüntülediğinde [Yes] ve sonra [OK] ögesini tıklayın.

Canon XF Yardımcı Programını Yükleme ve Kaldırma (Mac OS)

Canon XF Yardımcı Programını Yükleme

- 1 Canon XF Yardımcı Programı CD'sini bilgisayara takın.
 - Masaüstünde Canon XF Yardımcı Programı simgesi görüntülenir.
- 2 Simgeyi çift tıklayın ve sonra [XFInstaller] ögesini çift tıklayın.
 - Yükleme ekranı görüntülenir.
- 3 Bölgenizi seçin.



- 4 [Install] ögesini tıklayın.



5 Yükleme yöntemini belirleyin ve sonra [Next] ögesini tıklayın.



6 Lisans sözleşmesini okuyun ve [Agree] ögesini tıklayın.

- [Agree] dışında bir seçim yapılırsa yazılım yüklenemez.
- [Easy Installation] yükleme yöntemini seçtiyseniz 8. adıma geçin.

7 Yükleme üzere yazılımı seçin ve sonra [Next] ögesini tıklayın.

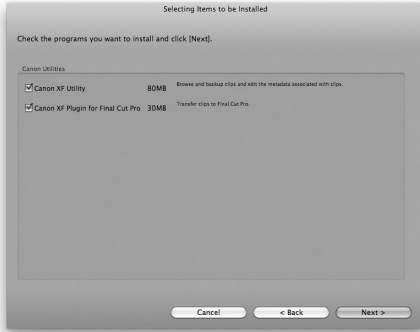

8 Yükleme başlatmak için [Next] ögesini tıklayın.

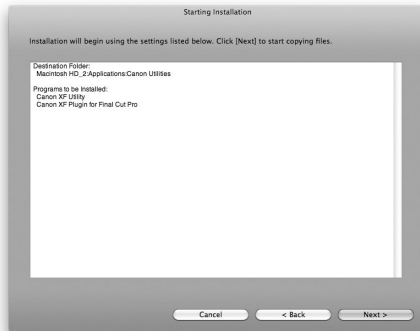

- Yükleme işlemi tamamlandıktan sonra ekranda [Installation has finished.] mesajı görüntülenir.

9 [Finish] öęesini tıklayın ve sonra CD'yi bilgisayardan çıkarın.

Yazılımı Kaldırma

- 1 [Applications] seçeneęinden [Canon Utilities] öęesini açın.
- 2 [Canon XF Utility] öęesini çöp kutusuna [Trash] taşıyın.

Final Cut Pro için Canon XF Eklentisini Kaldırma

Şu dosyayı çöp kutusuna [Trash] taşıyın.

/Library/Application Support/ProApps/MIO/RAD/Plugins/
CanonXF.RADPlug

Canon XF MPEG2 Decoder Öęesini Kaldırma

Şu dosyayı çöp kutusuna [Trash] taşıyın.

/Library/QuickTime/XFMpeg2Dec.component

Final Cut Pro için Canon XF Eklentisini Kaldırma Açıklamalar

- 1 [Applications] seçeneęinden [Canon Utilities] öęesini açın.
- 2 [Canon XF Plugin for Final Cut Pro] öęesini çöp kutusuna [Trash] taşıyın.

Yazılım Kullanım Kılavuzlarını Görüntüleme

Yazılımın kullanılmasıyla ilgili ayrıntılar için her bir modülün kullanım kılavuzuna (PDF dosyası) başvurun. Kullanım kılavuzları yazılımla birlikte yüklüdür.

Windows kullanan bilgisayarlar için Adobe® Reader® gerekir.

Canon XF Yardımcı Programı Kullanım Kılavuzunu Görüntüleme

Windows:

- 1 Başlat menüsünden [All Programs] ➤ [Canon Utilities] [Canon XF Utility] ➤ [Canon XF Utility Instruction Manual] ögesini seçin.
- 2 Kullanım kılavuzu dilini seçin.

Mac OS:

- 1 [Applications] seçeneğinden [Canon Utilities] ➤ [Canon XF Utility] [Canon XF Utility Instruction Manual] ögesini seçin.
- 2 Dil klasörünü açın ve PDF dosyasını çift tıklayın.

Kullanım kılavuzunu görmek için **Canon XF Yardımcı Programı** yazılımını başlatıp, sonra [Help] ➤ [View instruction manual] ögesini de seçebilirsiniz.

Eklenti Açıklamalarını Görüntüleme

Avid Media Access için Canon XF Eklentisi Açıklamaları

- 1 Başlat menüsünden, [All Programs] ➤ [Canon Utilities] [Canon XF Plugin for Avid Media Access] ➤ [Canon XF Plugin for Avid Media Access Instruction Manual] ögesini açın.
- 2 İstedığınız dili seçin.

Final Cut Pro için Canon XF Eklentisi Açıklamaları:

- 1 [Applications] seçeneğinden, [Canon Utilities] ➤ [Canon XF Plugin for Final Cut Pro] ➤ [Canon XF Plugin for Final Cut Pro Instruction Manual] ögesini açın.
- 2 Dil klasörünü açın ve PDF dosyasını çift tıklayın.

Kamera **CAMERA** modundayken fotoğraf çekebilir veya kamera **CAMERA** modundayken bir klipten fotoğraf çekimi yapabilirsiniz. Fotoğraflar SD karta kaydedilir. **CAMERA** modunda fotoğraf boyutu 1920x1080* olur. **CAMERA** modunda fotoğraf boyutu, fotoğrafın çekildiği klipin çözünürlük ayarına bağlıdır. Klip 1920x1080 veya 1440x1080 boyutundaysa, fotoğraf boyutu 1920x1080 olur. Klip 1280x720 boyutundaysa, fotoğraf boyutu 1280x720 olur.

* Bu boyutta kamera, 1 GB'lık SD karta yaklaşık 670 fotoğraf kaydedebilir.

CAMERA Modunda Fotoğraf Çekme

Kamera bir klip kaydı yaparken veya kayıta duraklatma modundayken fotoğraf çekimi yapılabilir. Çekim öncesinde bir özel resim dosyası seçilirse, bu dosya fotoğrafla birlikte kaydedilir (109). Fotoğraf çekmek için önce atanabilir tuşlardan birini [Photo] seçeneğine atayın veya kablosuz kumanda cihazını kullanın.

İşlem modları: **CAMERA** **MEDIA**

1 Atanabilir tuşlardan birini [Photo] seçeneğine atayın (107).

- Kablosuz kumanda cihazı kullanıldığında bu adım gerekli değildir.

2 Fotoğraf çekmek için atanabilir tuşa basın.

- Alternatif olarak, kablosuz kumanda cihazının PHOTO tuşuna basın.
- Ekranın sağ üst kısmında [S] ögesi ve kalan fotoğraf çekimi sayısı görüntülenir.
- Özel bir resim dosyası seçilirse, bu dosya fotoğrafla birlikte kaydedilir.
- Fotoğraf kaydedilirken SD kart erişim göstergesi yanıp söner.

MEDIA Modunda Fotoğraf Çekme

Bir klipten kayıta duraklatma modunda fotoğraf çekilebilir. Fotoğraf çekmek için önce atanabilir tuşlardan birini [Photo] seçeneğine atayın veya kablosuz kumanda cihazını kullanın.

İşlem modları: CAMERA MEDIA

- 1 Atanabilir tuşlardan birini [Photo] seçeneğine atayın (📖 107).
 - Kablosuz kumanda cihazı kullanıldığında bu adım gerekli değildir.
- 2 İstedığınız klipi seçin ve izlemeyi başlatmak için ▶/|| tuşuna basın.
- 3 Fotoğraf almak istediğiniz noktada izlemeyi duraklatın.
- 4 Fotoğraf çekmek için atanabilir tuşa basın.
 - Alternatif olarak, kablosuz kumanda cihazının PHOTO tuşuna basın.
 - Kamera deklanşörü serbest bırakılırsa ekran kısa bir süre kararır.
 - Ekranın sağ üst kısmında [SD] ögesi ve kalan fotoğraf çekimi sayısı görüntülenir.
 - Fotoğraf kaydedilirken SD kart erişim göstergesi yanıp söner.
- 5 İzlemeyi duraklatmak için ■ tuşuna basın.

! ÖNEMLİ

- SD kart erişim göstergesi yanıp sönerken aşağıdaki önlemleri alın. Aksi takdirde kalıcı veri kaybı olabilir.
 - Güç kaynağını kesmeyin veya kamerayı kapatmayın.
 - SD kartı çıkarmayın.

i NOTLAR

- SD kart üzerindeki LOCK düğmesi yazmaya karşı koruma konumuna ayarlanmışsa fotoğraf kaydı yapılamaz. LOCK düğmesinin konumunu çekim öncesinde değiştirin.
- [Other Functions] ▶ [Custom Function] ⌚ [Scan Reverse Rec] ayarı, [On] olarak ayarlansa bile fotoğraflar çevrilemez.

Kamera ile çektiğiniz fotoğrafları izleyebilirsiniz.

İşlem modları: **CAMERA** **MEDIA**

[Photos] İndeks Ekranını Görüntüleme

Fotoğrafları görmek için [Photos] indeks ekranını görüntüleyin.

- 1 **POWER** düğmesi üzerindeki tuşu basılı tutun ve MEDIA yönünde kaydırın.
 - Kamera **MEDIA** moduna geçer ve klip indeks ekranı görüntülenir.
- 2 **INDEX** tuşuna basın.
 - İndeks ekranı seçim menüsü görüntülenir.
- 3 **[Photo]** seçimi yapın ve sonra **SET** tuşuna basın.
 - [Photos] indeks ekranı görüntülenir.
 - Fotoğrafların izlenmesi tamamlandıktan sonra, klip indeks ekranına geri dönmek için **INDEX** tuşuna basın.

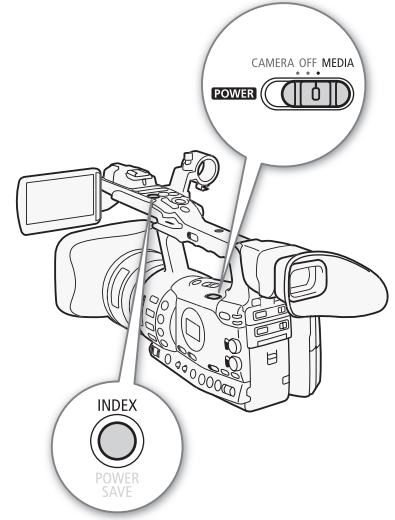

Fotoğrafları İzleme

- 1 Turuncu seçim çerçevesini istediğiniz fotoğrafa getirin.
- 2 Fotoğrafları görmek için **▶/||** tuşuna basın.
 - Fotoğraf izleme ekranı görüntülenir ve seçilen fotoğrafa ekrana getirilir.
 - Önceki/sonraki fotoğrafa geçmek için **◀◀/▶▶** tuşlarını kullanın.
 - Histogramı ve diğer ekran göstergelerini göstermek/gizlemek için **DISPLAY** tuşuna basın.
 - [Photos] indeks ekranına geri dönmek için **■** tuşuna basın.

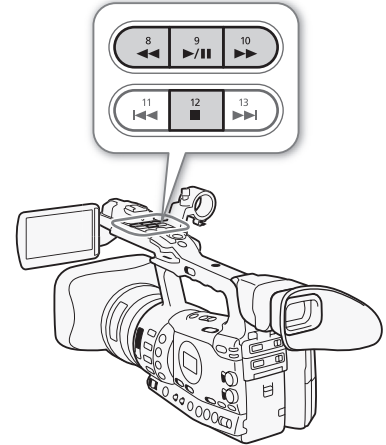

! ÖNEMLİ

- SD kart erişim göstergesi yanıp sönerken aşağıdaki önlemleri alın. Aksi takdirde kalıcı veri kaybı olabilir.
 - Güç kaynağını kesmeyin veya kamerayı kapatmayın.
 - SD kartı çıkarmayın.
- Aşağıdaki fotoğraflar düzgün bir şekilde görüntülenemez.
 - Bu kamera ile çekilmemiş fotoğraflar.
 - Bir bilgisayarda oluşturulmuş veya düzenlenmiş fotoğraflar.
 - Dosya adları değiştirilmiş fotoğraflar.

Bir fotoğrafı korumaya almak veya korumasını kaldırmak, bir fotoğrafı silmek veya fotoğrafa ekli bir özel resim dosyasını kopyalamak için fotoğraf menüsünü kullanabilirsiniz. Fotoğraf menüsünü [Photos] indeks ekranından veya fotoğraf izleme ekranından görüntüleyebilirsiniz.

Fotoğraf Menüsünü Kullanma

- 1 [Photos] indeks ekranından bir fotoğraf seçin ve sonra SET tuşuna basın.
 - Bir fotoğrafı izliyorsanız sadece SET tuşuna basın.
 - Fotoğraf menüsü görüntülenir. Kullanılabilir işlevler fotoğrafın ayarlarına bağlıdır.
- 2 İstediğiniz işlevi belirleyin ve sonra SET tuşuna basın.

Fotoğrafları Silme

Artık ihtiyaç duymadığınız bir fotoğrafı silebilirsiniz. Ancak bu durumda, fotoğrafa ekli özel resim dosyası da silinir. Fotoğraflar, fotoğraf izleme ekranından veya [Photos] indeks ekranından tek seferde silinebilir.

İşlem modları:

İzleme Ekranından Bir Fotoğrafı Silme

- 1 Silinecek fotoğrafı görüntüleyin (📖157).
- 2 Fotoğraf menüsünü açmak için SET tuşuna basın.
- 3 [Delete] seçimi yapın ve sonra SET tuşuna basın.
 - Ekranda sizden işlemi onaylamanız istenir.
- 4 [OK] seçimi yapın ve sonra SET tuşuna basın.
 - İşlemi iptal etmek için [Cancel] seçimi yapın.
 - Seçilen fotoğraf silinir ve bir sonraki fotoğraf görüntülenir.
 - Fotoğrafa özel bir resim dosyası eklenmişse, bu dosya da silinir.
- 5 İşlem doğrulama mesajı görüntülendiğinde SET tuşuna basın.

İndeks Ekranından Bir Fotoğrafı Silme

- 1 [Photos] İndeks Ekranını açın (📖157).
- 2 Turuncu seçim çerçevesini silinecek fotoğrafa getirin.
- 3 Fotoğraf menüsünü açmak için SET tuşuna basın.
- 4 [Delete] seçimi yapın ve sonra SET tuşuna basın.
 - Ekranda sizden işlemi onaylamanız istenir.

- 5 [OK] seçimi yapın ve sonra SET tuşuna basın.
 - İşlemi iptal etmek için [Cancel] seçimi yapın.
 - Seçilen fotoğraf silinir.
 - Fotoğrafa özel bir resim dosyası eklenmişse, bu dosya da silinir.
- 6 İşlem doğrulama mesajı görüntülendiğinde SET tuşuna basın.

Tüm Fotoğrafları Silme

- 1 [Delete All Photos] alt menüsünü açın.
[👉 Other Functions] ⌚ [Delete All Photos]
- 2 [OK] seçimi yapın ve sonra SET tuşuna basın.
 - SD kartındaki tüm fotoğraflar silinir.
 - İşlemi iptal etmek için [Cancel] seçimi yapın.
 - Fotoğraflar silinirken, işlemi iptal etmek için SET tuşuna basın.
- 3 İşlem doğrulama mesajı görüntülendiğinde SET tuşuna basın.

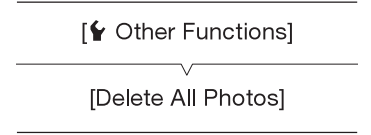

! ÖNEMLİ

- Fotoğrafları silerken dikkatli olun. Silinen fotoğraflar geri kurtarılamaz.

i NOTLAR

- Koruma altındaki fotoğraflar silinemez.

Fotoğrafları Korumaya Alma

Kazara silinmelerini önlemek için fotoğrafları korumaya alabilirsiniz. Böyle bir fotoğrafa ekli özel resim dosyası da korumaya alınır. Fotoğraflar, fotoğraf izleme ekranından veya [Photos] indeks ekranından korumaya alınır.

İşlem modları: CAMERA MEDIA

Bir Fotoğrafi İzleme Ekranından Korumaya Alma

- 1 Korumaya alınacak fotoğrafı görüntüleyin.
 - Fotoğrafları Görüntüleme konusuna (📖157) bakın.
- 2 Fotoğraf menüsünü açmak için SET tuşuna basın.
- 3 [Protect] seçimi yapın ve sonra SET tuşuna basın.
 - Korumalı bir fotoğraftan koruma ayarlarını kaldırmak için [Unprotect] seçimi yapın.
 - Ekranda sizden işlemi onaylamanız istenir.
- 4 [OK] seçimi yapın ve sonra SET tuşuna basın.
 - İşlemi iptal etmek için [Cancel] seçimi yapın.
 - Seçilen fotoğraf korumaya alınır ve ekranın sol alt kısmında ögesi 📁 görüntülenir.
 - Fotoğrafa özel bir resim dosyası eklenmişse, bu dosya da korumaya alınır.

Bir Fotoğraflı İndeks Ekranından Korumaya Alma

- 1 [Photos] İndeks Ekranını açın.
 - Fotoğrafları Görüntüleme konusuna (📖157) bakın.
- 2 Turuncu seçim çerçevesini korumaya alınacak fotoğrafa getirin.
- 3 Fotoğraf menüsünü açmak için SET tuşuna basın.
- 4 [Protect] seçimi yapın ve sonra SET tuşuna basın.
 - Korumalı bir fotoğraftan koruma ayarlarını kaldırmak için [Unprotect] seçimi yapın.
 - Ekranda sizden işlemi onaylamanız istenir.
- 5 [OK] seçimi yapın ve sonra SET tuşuna basın.
 - Seçilen fotoğraf korumaya alınır ve fotoğrafın küçük resmi yanında  ögesi görüntülenir.
 - İşlemi iptal etmek için [Cancel] seçimi yapın.
 - Fotoğrafa özel bir resim dosyası eklenmişse, bu dosya da korumaya alınır.



ÖNEMLİ





- Bir SD kartın başlatılması, korumalı fotoğraflar ve özel resim dosyaları dahil kartın içindeki veriyi kalıcı olarak siler.

Özel Resim Dosyalarını Kopyalama

Bir fotoğrafa ekli özel resim dosyasını kameraya kopyalayabilirsiniz. Özel resim dosyası fotoğraf izleme ekranından veya [Photos] indeks ekranından kopyalanabilir.

İşlem modları: CAMERA MEDIA

Bir Dosyayı İzleme Ekranından Kopyalama

- 1 Kopyalanacak özel resim dosyalı fotoğrafı görüntüleyin.
 - Fotoğrafları Görüntüleme konusuna (📖157) bakın.
- 2 Fotoğraf menüsünü açmak için SET tuşuna basın.
- 3 [Copy  File] seçimi yapın ve sonra SET tuşuna basın.
 - Kameradaki ilk dosya dizisini gösteren turuncu seçim çerçevesiyle [ Data 1/3] ekranı görüntülenir.
 - Alternatif olarak, CUSTOM PICT tuşuna basabilirsiniz.
 - [ Data 2/3] ve [ Data 3/3] ekranlarını görüntülemek için joystick'i yukarı/aşağı itin veya SELECT kadranını çevirin.
- 4 Kamerada istediğiniz dosya dizisini seçin ve sonra SET tuşuna basın.
- 5 [OK] seçimi yapın ve sonra SET tuşuna basın.
 - Seçilen fotoğrafa ekli özel resim dosyası, bu dizideki dosyanın üzerine yazılarak kopyalanır.
- 6 İşlem doğrulama mesajı görüntülendiğinde SET tuşuna basın.

Bir Dosyayı İndeks Ekranından Kopyalama

- 1 [Photos] İndeks Ekranını açın.
 - Fotoğrafları Görüntüleme konusuna (📖157) bakın.
- 2 Turuncu seçim çerçevesini kopyalanacak özel resim dosyalı fotoğrafa getirin.
- 3 Fotoğraf menüsünü açmak için SET tuşuna basın.
- 4 [Copy **CP** File] seçimi yapın ve sonra SET tuşuna basın.
 - Kameradaki ilk dosya dizisini gösteren turuncu seçim çerçevesiyle [**CP**Data 1/3] ekranı görüntülenir.
 - Alternatif olarak, CUSTOM PICT. tuşuna basabilirsiniz.
 - [**CP**Data 2/3] ve [**CP**Data 3/3] ekranlarını görüntülemek için joystick'i yukarı/aşağı itin veya SELECT kadranını çevirin.
- 5 Kamerada istediğiniz dosya dizisini seçin ve sonra SET tuşuna basın.
- 6 [OK] seçimi yapın ve sonra SET tuşuna basın.
 - Seçilen fotoğrafa ekli özel resim dosyası, bu dizideki dosyanın üzerine yazılarak kopyalanır.
- 7 İşlem doğrulama mesajı görüntülendiğinde SET tuşuna basın.

i NOTLAR

- Bir özel resim dosyasını korumaya alınmış bir diziye kopyalayamazsınız.

Fotoğraf Numaralandırma

Fotoğraflara otomatik olarak 0101 ile 9900 arasında ardışık numaralar atanır ve bunlar en fazla 100 fotoğraf içeren klasörlerde saklanır. Klasörler 101 ile 998 arasında numaralandırılır. Kullanılacak fotoğraf numaralandırma yöntemi seçilebilir.

Fotoğraf numarası, dosyanın SD karttaki adını ve yerini gösterir. Örneğin, 101-0107 numaralı bir fotoğraf, "IMG_ 0107 .jpg" dosyası olarak "DCIM\ 101 CANON" klasöründe bulunur.

İşlem modları: **CAMERA** **MEDIA**

- 1 [Photo Numbering] alt menüsünü açın.
 - [👉 Other Functions] **⊙** [Photo Numbering]
- 2 İstedığınız seçeneği belirleyin ve sonra SET tuşuna basın.

Seçenekler

- [Reset]: Fotoğraf numaralandırması yeni bir SD kart takıldığında 101-0101 değerinden yeniden başlar. Bir SD kartında önceden kaydedilmiş fotoğraflar varsa, fotoğraf numarası SD karta kaydedilmiş olan son fotoğraf numarasından itibaren devam eder.
- [Continu.]: Fotoğraf numaraları, kameraya kaydedilmiş en son fotoğraftan itibaren başlatılır.

[👉 Other Functions]

[Photo Numbering]

[Continu.]

i NOTLAR

- [Continu.] seçilmişse ve SD kartta önceden kaydedilmiş çok sayıda fotoğraf varsa, yeni bir fotoğraf, SD karta kaydedilmiş en son fotoğrafın bir üstü değerinden başlayarak yapılır.
- [Continu.] ayarını kullanmanızı öneririz.

Menü Seçenekleri

Ek Bilgiler

8

Bir öğenin seçilmesiyle ilgili ayrıntılar için Menüleri Kullanma (📖 28) konusuna bakın. Her bir işlevle ilgili ayrıntılar için başvuru sayfasına bakın. Bir referans sayfası olmayan menü öğeleri, tablolardan sonra açıklanır. Koyu renkli ayar seçenekleri, varsayılan değerleri belirtir. Kullanılmayan menü öğeleri gri renkte gösterilir.

Belirli bir menüye doğrudan geçmek için:

[📷 Camera Setup] menüsü	📖 163
[🎵 Audio Setup] menüsü	📖 164
[📺 Video Setup] menüsü	📖 164
[📺 LCD/VF Setup] menüsü	📖 165
[00:00 TC/UB Setup] menüsü	📖 168
[👤 Other Functions] menüler	📖 168



[📷 Camera Setup] menüsü (sadece **CAMERA** modu)

Menü Öğesi	Alt Menü	Ayar Seçenekleri	📖
[Light Metering]		[Backlight], [Standard] , [Spotlight]	68
[AE Shift]		[+2.0], [+1.5], [+1.25], [+1.0], [+0.75], [+0.5], [+0.25], [±0] , [-0.25], [-0.5], [-0.75], [-1.0], [-1.25], [-1.5], [-2.0]	68
[AGC Limit]		[Off/21 dB] , [18 dB], [15 dB], [12 dB], [9 dB], [6 dB], [3 dB]	60
[Gain]	[L]	[Fine Tuning], [33.0 dB], [21.0 dB], [18.0 dB], [12.0 dB], [6.0 dB], [3.0 dB], [0.0 dB] , [-3.0 dB], [-6.0 dB]	60
	[M]	[Fine Tuning], [33.0 dB], [21.0 dB], [18.0 dB], [12.0 dB], [6.0 dB] , [3.0 dB], [0.0 dB], [-3.0 dB], [-6.0 dB]	
	[H]	[Fine Tuning], [33.0 dB], [21.0 dB], [18.0 dB], [12.0 dB] , [6.0 dB], [3.0 dB], [0.0 dB], [-3.0 dB], [-6.0 dB]	
[White Balance]		[Daylight] , [Tungsten], [Kelvin]	70
[AF Mode]	[Speed]	[Instant] , [Normal]	56
	[Face AF]	[On], [Off]	57
[Focus Limit]		[On], [Off]	58
[Image Stabilizer]		[Powered], [Dynamic], [Standard] , [Off]	59
[Zoom]	[Speed Level]	[Fast], [Normal] , [Slow]	74
	[Grip Rocker]	[Constant], [Variable]	75
	[Constant Speed]	1-16 (8)	
	[Handle Rocker H]	1-16 (16)	76
	[Handle Rocker L]	1-16 (8)	
[Wireless Controller]	1-16 (8)		
[Tele-converter]		[On], [Off]	-

Menü Ögesi	Alt Menü	Ayar Seçenekleri	
[Flicker Reduction]		[Automatic], [Off]	65
[Wide Attach. Lens]		[WA-H82], [Off]	–
[Color Bars]	[Enable]	[On], [Off]	95
	[Type]	[Type 1] , [Type 2]	

[Tele-converter]: Dijital tele dönüştürücü işlemini belirler. Bu özellik etkinleştirildiğinde, kameranın odak uzunluğu yaklaşık 1,5 faktör oranında artırılır.

- Görüntü dijital olarak işleminden geçer, bu nedenle görüntü çözünürlüğünde bozulma olabilir.

[Wide Attach Lens]: İsteğe bağlı WA-H82 Geniş Aksesuar takıldığında, en uygun görüntü sabitlemesini elde etmek için bu işlevi [WA-H82] olarak ayarlayın. Bu durumda  Camera Setup  [AF Mode]  [Speed] seçeneği otomatik olarak [Normal] değerine ayarlanır.

[🎵] Audio Setup] menüsü

Menü Ögesi	Alt Menü	Ayar Seçenekleri	CAMERA	MEDIA	
[Audio Input]	[XLR Rec Channel]	[CH1] , [CH1/CH2]	●	–	90
	[Int. Mic Low Cut]	[Off] , [LC1], [LC2]	●	–	88
	[Int. Mic Sensitivity]	[Normal] , [High]	●	–	89
	[Int. Mic Att.]	[On], [Off]	●	–	89
	[XLR1 Mic Trimming]	[+12 dB], [+6 dB], [0 dB] ,	●	–	91
	[XLR2 Mic Trimming]	[-6 dB], [-12 dB]			
	[XLR1 Mic Att.]	[On], [Off]	●	–	91
	[XLR2 Mic Att.]				
	[XLR ALC Link]	[Linked], [Separated]	●	–	92
	[Limiter]	[On], [Off]	●	–	92
[1 kHz Tone]	[-12 dB], [-18 dB], [-20 dB], [Off]	●	–	95	
[Audio Output]	[Monitor Delay]	[Line Out], [Normal]	●	–	93
	[Channel]	[CH1/CH2] , [CH1/CH1], [CH2/CH2], [All/All]	●	●*	145
	[Level]	1 Vrms , 2 Vrms	●	●*	145
	[Speaker Volume]	Off, 1-15 (8)	–	●*	128

* [Photos] indeks ekranında kullanılamaz.

[📺] Video Setup] menüsü

Menü Ögesi	Ayar Seçenekleri	
[SDI Output] (XF305 only)	[HD], [SD], [Off]	142
[Component Output]	[HD] , [SD]	142
[HD Onscreen Disp.]	[On], [Off]	143
[SD Onscreen Disp.]	[On], [Off]	
[SD Output]	[Squeeze] , [Letterbox], [Side Crop]	140

[LCD/VF Setup] menüsü

Menü Ögesi	Alt Menü	Ayar Seçenekleri	CAMERA	MEDIA	
[LCD Setup]	[Brightness]	-99 to 99 (0)	●	●	33
	[Contrast]	-99 to 99 (0)	●	●	
	[Color]	-20 to 20 (0)	●	●	
	[Sharpness]	1 to 4 (2)	●	●	
	[Backlight]	[Normal] , [Bright]	●	●	
[VF Setup]	[Brightness]	-99 to 99 (0)	●	●	33
	[Contrast]	-99 to 99 (0)	●	●	
	[Color]	-20 to 20 (0)	●	●	
	[Sharpness]	1 to 4 (2)	●	●	
	[Backlight]	[Normal] , [Bright]	●	●	
[LCD/VF B&W]		[On], [Off]	●	●	33
[LCD/VF Simul.]		[On], [Off]	●	●	32
[Metadata Display]	[Date/Time]	[On], [Off]	–	●*	–
	[Camera Data]	[On], [Off]	–	●	
[Peaking]		[On], [Off]	●	–	55
[Select]		[Peaking 1] , [Peaking 2]	●	–	
[Peaking 1]	[Color]	[White] , [Red], [Yellow], [Blue]	●	–	
	[Gain]	Off, 1-15 (8)	●	–	
	[Frequency]	1 to 4 (2)	●	–	
[Peaking 2]	[Color]	[White], [Red] , [Yellow], [Blue]	●	–	
	[Gain]	Off, 1-15 (15)	●	–	
	[Frequency]	1 to 4 (1)	●	–	
[Zebra]		[On], [Off]	●	–	78
[Select]		[Zebra 1] , [Zebra 2], [Zebra 1&2]	●	–	
[Zebra 1 Level]		[70 ±5%] , [75 ±5%], [80 ±5%], [85 ±5%], [90 ±5%], [95 ±5%]	●	–	
[Zebra 2 Level]		[70%] , [75%], [80%], [85%], [90%], [95%], [100%]	●	–	
[HD Output]		[On], [Off]	●	–	78
[Markers]	[Enable]	[On], [Off]	●	–	
	[Center]	[White], [Gray], [Off]	●	–	
	[Horizontal]	[White], [Gray], [Off]	●	–	
	[Grid]	[White], [Gray], [Off]	●	–	
	[Safety Zone]	[White], [Gray], [Off]	●	–	
	[Safety Zone Area]	[80%], [90%], [92.5%], [95%]	●	–	
	[Aspect Marker]	[White], [Gray], [Off]	●	–	
	[Aspect Ratio]	[4:3], [13:9], [14:9], [1.66:1], [1.75:1], [1.85:1], [2.35:1]	●	–	
[Audio Level]		[On] , [Off]	●	–	

Menü Ögesi	Alt Menü	Ayar Seçenekleri	CAMERA	MEDIA	
[Custom Display]	[Remaining Battery]	[Warning], [Normal] , [Off]	●	–	–
	[Remaining Rec Time]	[Warning], [Normal] , [Off]	●	–	
	[Rec Mode]	[On] , [Off]	●	–	
	[Time Code]	[On] , [Off]	●	–	
	[Zoom Position]	[Always On], [Normal] , [Off]	●	–	
	[Light Metering]	[On] , [Off]	●	–	
	[Custom Picture]	[On] , [Off]	●	–	
	[ND Filter]	[Warning], [Normal] , [Off]	●	–	
	[Focus Ring Warn.]	[On] , [Off]	●	–	
	[Focus Mode]	[On] , [Off]	●	–	
	[Object Distance]	[Always On], [Normal] , [Off]	●	–	
	[Full Auto]	[On] , [Off]	●	–	
	[White Balance]	[On] , [Off]	●	–	
	[Exposure]	[On] , [Off]	●	–	
	[Iris]	[On] , [Off]	●	–	
	[Gain]	[On] , [Off]	●	–	
	[Shutter]	[On] , [Off]	●	–	
	[Wide Attach. Lens]	[On] , [Off]	●	–	
	[Tele-converter]	[On] , [Off]	●	–	
	[Peaking]	[On] , [Off]	●	–	
	[Magnification]	[On] , [Off]	●	–	
	[Image Stabilizer]	[On] , [Off]	●	–	
	[Interval Counter]	[On] , [Off]	●	–	
	[SD Card Status]	[Warning], [Normal] , [Off]	●	–	
	[Bit Rate/Resolution]	[On] , [Off]	●	–	
	[Frame Rate]	[On] , [Off]	●	–	
	[Character Rec]	[On] , [Off]	●	–	
	[Wireless Controller]	[On] , [Off]	●	–	
	[Output Display]	[On], [Off]	●	–	
	[SDI Rec Command]	[On] , [Off]	●	–	
	[User Memo]	[On] , [Off]	●	–	
	[User Bit]	[On] , [Off]	●	–	
	[Audio Output CH]	[On] , [Off]	●	–	
	[Date/Time]	[Date/Time], [Time], [Date], [Off]	●	–	

* [Photos] indeks ekranında kullanılamaz.

[Metadata Display]: İzleme esnasında kaydın tarih ve saatini ve/veya kamera verisini (enstantane hızı, diyafram değeri, gain) görüntüler.

[Audio Level]: [On] olarak ayarlandığında ses seviyesi ölçeri görüntüler.

[Custom Display] ayarları

[Remaining Battery]: Kalan pil göstergesi görüntülediğinde kontrol yapar.

[Normal]: Her zaman ekranda kalır.

[Warning]: Sadece bir uyarı olduğunda görüntülenir.

[Remaining Rec Time]: Kalan kayıt süresini görüntüler.

[Normal]: Her zaman ekranda kalır.

[Warning]: Sadece bir uyarı olduğunda görüntülenir.

[Rec Mode]: [On] olarak ayarlandığında kayıt işlemi göstergesini ekrana getirir (örneğin, kayıta duraklatma modunda [STBY]).

[Time Code]: [On] olarak ayarlanırsa süre kodunu görüntüler.

[Zoom Position]: Zoom göstergesi görüntülediğinde kontrol yapar.v

[Always On]: Her zaman ekranda kalır.

[Normal]: Sadece zoom işleminde görüntülenir.

[Light Metering]: [On] olarak ayarlandığında, [CAMERA] > Camera Setup [Light Metering] seçeneği [Backlight] veya [Spotlight] olarak ayarlanmışsa ışık ölçüm simgesi ( veya ) görüntülenir.

[Custom Picture]: [On] olarak ayarlandığında özel resim simgesini () görüntüleyerek, kliple birlikte bir özel resim profilinin kaydedildiğini belirtir.

[ND Filter]: ND filtresi göstergesi görüntülediğinde kontrol yapar.

[Normal]: Her zaman ekranda kalır.

[Warning]: Sadece bir uyarı olduğunda görüntülenir.

[Focus Ring Warn.]: [On] olarak ayarlandığında odak halkası durumunu görüntüler.

[Focus Mode]: [On] olarak ayarlandığında AF modu simgesini () görüntüler.

[Object Distan ce]: Konu mesafesi görüntülediğinde kontrol yapar.

[Always On]: Her zaman ekranda kalır.

[Normal]: Sadece odak işleminde görüntülenir.

[Full Auto]: [On] olarak ayarlandığında  simgesini görüntüleyerek kameranın tam otomatik moda olduğunu gösterir.

[White Balance]: [On] olarak ayarlandığında beyaz ayarı göstergesini görüntüler.

[Exposure]: [On] olarak ayarlanırsa poz çubuğunu görüntüler.

[Iris]: [On] olarak ayarlanırsa diyafram ayarını görüntüler.

[Gain]: [On] olarak ayarlanırsa gain ayarını görüntüler.



[Shutter]: [On] olarak ayarlanırsa enstantane hızı ayarını görüntüler.

[Wide Attach Lens]: Kameraya isteğe bağlı WA-H82 Geniş Aksesuar takıldığında  simgesini görüntüler.

[Tele-converter]: [On] olarak ayarlandığında dijital tele dönüştürücü simgesini () görüntüler.

[Peaking]: [On] olarak ayarlandığında peaking simgesini ( veya ) görüntüler.

[Magnification]: [On] olarak ayarlandığında ekran büyütme simgesini () görüntüleyerek ekrandaki görüntünün büyütüldüğünü belirtir.

[Image Stabilizer]: [On] olarak ayarlandığında görüntü sabitleyici simgesini ( ,  veya ) görüntüler.

[Interval Counter]: [On] olarak ayarlandığında enterval kaydı modu esnasında geri sayımı görüntüler.

[Output Display]: [On] olarak ayarlandığında çıkış göstergesi uyarı simgesini (**DISP**) görüntüleyerek harici bir monitöre ekran göstergeleri çıkışı olduğunu gösterir.

[SD Card Status]: SD kart durumu göstergesi görüntülediğinde kontrol yapar.

[Normal]: Her zaman ekranda kalır.

[Warning]: Sadece bir uyarı olduğunda görüntülenir.

[Bit rate/Resolution]: [On] olarak ayarlanırsa bit oranı ve çözünürlüğü görüntüler.

[Frame Rate]: [On] olarak ayarlanırsa çekim hızını görüntüler.

[Character Rec]: [On] olarak ayarlandığında karakter kaydı uyarı simgesini (**CHAR REC**) görüntüleyerek ekran göstergelerinin bir klibe kaydedildiğini belirtir.

[Wireless Controller]: [**Other Functions**] [Wireless Controller] seçeneği [Off] olarak ayarlanır ve size verilen kablosuz kumanda cihazı kullanılırsa, bu işlev [On] olarak ayarlanırsa **W** simgesini görüntüler.

[Output Display]: [On] olarak ayarlandığında çıkış göstergesi uyarı simgesini (**DISP**) görüntüleyerek harici bir monitöre ekran göstergeleri çıkışı olduğunu gösterir.

[SDI Rec Command]: [**Other Settings**] [SDI Rec Command] ayarının durumunu görüntüler.

[User Memo]: [On] olarak ayarlandığında kullanıcı notu simgesini (**MEMO**) görüntüleyerek, klible birlikte bir kullanıcı notu kaydı yapılacağını belirtir.

[User Bit]: [On] olarak ayarlanırsa kullanıcı bitini görüntüler.

[Audio Output CH]: [On] olarak ayarlandığında ses çıkış kanalını görüntüler.



[Date/Time]: [On] olarak ayarlanırsa tarih ve saati görüntüler.

[00:00 TC/UB Setup] menüsü (sadece **CAMERA** modu)

Menü Ögesi	Alt Menü	Ayar Seçenekleri	
[Time Code]	[Mode]	[Preset], [Regen.]	81
	[Run]	[Rec Run], [Free Run]	81
	[Setting]	[Set], [Reset]	82
	[TC In/Out] (XF305 only)	[In], [Out]	86
[User Bit]	[Rec Mode] (XF305 only)	[Internal], [External]	86
	[Type]	[Setting], [Time], [Date]	84

[**Other Functions**] menüsü

Menü Ögesi	Alt Menü	Ayar Seçenekleri	CAMERA	MEDIA	
[Reset All Settings]		[Cancel], [OK]	●	●	-
[Transfer Menu/CP]	[Save To CP]	[Menu], [Menu+CP]	●	●	122
	[Load From CP]	[Menu], [Menu+CP]	●	●	
[Time Zone]		List of world time zones. [UTC+01:00 Paris]	●	●	26
[Clock Set]	[Date/Time]	-	●	●	26
	[Date Format]	[YMD], [YMD/24H], [MDY], [MDY/24H], [DMY], [DMY/24H]	●	●	

Menü Ögesi	Alt Menü	Ayar Seçenekleri	CAMERA	MEDIA	
[WFM (LCD)] ¹	[Setting]	[WFM], [VS], [Edge Mon.], [Off]	●	–	97
	[Setting]	[WFM], [VS], [Off]	–	●	97
	[Waveform Monitor]	[Line] , [Line+Spot], [Field], [RGB], [YPbPr]	●	●	96
	[Gain]	[1x] , [2x]	●	●	
	[Vectorscope]	[Spot], [Normal]	●	●	97
	[Gain]	[1x] , [5x]	●	●	
	[Edge Monitor]	[Type 1] , [Type 2]	●	–	97
[Language 		[Deutsch], [English] , [Español], [Français], [Italiano], [Polski], [Русский], [简体中文], [日本語]	●	●	27
[Wireless Controller]		[On] , [Off]	●	●	35
[Assign Button]	[1] to [13]	See footnote 2	●	● ¹	107
[Tally Lamp]	[Front]	[On] , [Off]	●	–	–
	[Rear]	[On] , [Off]			
[Media Access LED]		[On] , [Off]	●	●	–
[Genlock] (XF305 only)		-1023 to +1023 (000)	●	–	–
[Bit Rate/Resolution]		[50 Mbps 1920x1080] , [50 Mbps 1280x720], [35 Mbps 1920x1080], [35 Mbps 1280x720], [25 Mbps 1440x1080]	●	–	51
[Frame Rate]		[50i] , [50P], [25P]	●	–	51
[Special Rec]		[Interval Rec], [Frame Rec], [Pre Rec], [Slow & Fast Motion], [Off]	●	–	101
[Interval Rec]	[Interval]	[1 sec] to [10 sec], [15 sec], [20 sec], [30 sec], [40 sec], [50 sec], [1 min] to [10 min]	●	–	101
	[Rec Frames]	2 , 6, 12	●	–	
[Frame Rec]	[Rec Frames]	2 , 6, 12	●	–	103
[Slow & Fast Motion]	[S&F Frame Rate]	See footnote 3	●	–	
[Clips]	[Title Prefix]	[AA] to [ZZ]	●	–	–
	[Number setting]	[Set] , [Reset]	●	–	–
	[Delete Last Clip]	[Cancel] , [OK]	●	–	–
	[Copy All Clips]	[Cancel] , [OK]	–	● ⁴	133
	[Copy  Clips]	[Cancel] , [OK]	–	● ⁵	133
	[Delete All Clips]	[Cancel] , [OK]	–	● ⁴	134
[Delete All  Marks]		[Cancel] , [OK]	–	● ⁵	132
[Rec Review]		[Entire Clip] , [Last 4 sec]	●	–	100
[Set Metadata]	[User Memo]	[Off], list of user memo files	●	–	94
	[Country Code]	Letters A to Z, numbers 0 to 9, plus sign (+), minus sign (-), colon (:), space			–
	[Organization]				–
	[User Code]				–
[SDI Rec Command] (XF305 only)		[On], [Off]	●	–	–
[Photo Numbering]		[Reset], [Continu.]	●	● ¹	161

			CAMERA	MEDIA	
[Add <input type="checkbox"/> File]	[To Clip]	[On], [Off]	●	—	112
	[To Photo]	[On], [Off]	●	—	
[Delete All Photos]		[OK], [Cancel]	—	● ⁶	159
[Custom Function]	[Shockless Gain]	[Fast], [Normal], [Slow], [Off]	●	—	
	[Shockless WB]	[On], [Off]	●	—	
	[AE Response]	[Fast], [Normal], [Slow]	●	—	
	[Iris Limit]	[On], [Off]	●	—	
	[I. Ring Direction]	[Reverse], [Normal]	●	—	
	[F. Ring Control]	[Fast], [Normal], [Slow]	●	—	
	[F. Assist. B&W]	[Both], [Magnify], [Peaking], [Off]	●	—	120
	[Obj. Dist. Unit]	[Meters], [Feet]	●	—	
	[Zoom Indicator]	[Bar], [Number]	●	—	
	[ZR-2000 AE Shift]	[AE Shift], [Iris]	●	—	
	[Scan Reverse Rec]	[On], [Off]	●	—	
	[Character Rec]	[On], [Off]	●	—	
[Reset Hour Meter]		[Cancel], [OK]	●	●	—
[Initialization]	[CF A]	[Cancel], [OK]	●	●	
	[CF B]		●	●	39
	[SD Card]	[Complete], [Quick]	●	●	
[Firmware]		—	●	—	—

¹ [Photos] indeks ekranında kullanılamaz.

² [Assign Button] için ayar seçenekleri: [(NONE)], [Standard IS], [Dynamic IS], [Powered IS], [Focus Limit], [Face AF], [Select Face], [Backlight], [Spotlight], [Tele-converter], [Peaking], [Zebra], [WFM (LCD)], [Magnification], [Color Bars], [Markers], [LCD Setup], [LCD/VF B&W], [Onscreen Display], [Shot Mark 1], [Shot Mark 2], [Add Mark], [Add Mark], [Time Code], [Time Code Hold], [Audio Output CH], [Audio Level], [Wireless Controller], [Photo], [Rec Review], [Delete Last Clip].

Varsayılan ayarlar şöyledir: [1]: [Standard IS], [2]: [Peaking], [3]: [Zebra], [4]: [WFM (LCD)], [5]: [Rec Review], [6]: [Magnification], [7]: [Magnification], [8] to [13]: [(NONE)].

³ [12], [15], [18], [20], [21], [22], [23], [24], [25]

When [Bit Rate/Resolution] seçeneği [50 Mbps 1280x720] or [35 Mbps 1280x720], olarak ayarlanırsa, şu seçimler de yapılabilir: [26], [27], [28], [30], [32], [34], [37], [42], [45], [48], [50]

⁴ Sadece klip indeks ekranında kullanılabilir.

⁵ Sadece klip indeks ekranı ve [Mark] indeks ekranında kullanılabilir.

⁶ Sadece [Photos] indeks ekranında kullanılabilir.

[Reset All Settings]: Tüm kamera ayarlarını varsayılan değerlerine sıfırlar.

[Tally Lamp]: Kamera kayıttayken ön veya arka tally lambalarının yanmasını seçmenizi sağlar.

[Media Access LED]: Kamera bir CF karta veya SD karta erişirken CF kartı erişim göstergesinin veya SD kart erişim göstergesinin yanıp yanmayacağını belirlemenize izin verir.

[Genlock]: Harici Genlock sinyali ile kamera arasındaki faz farkı başlangıçta 0 değerine ayarlanır. Bu işlev, yaklaşık ±0.4 H (-1023 ila 1023) menzili dahilinde ayar yapmanızı sağlar. 1000 veya üstü ya da -1000 veya altı değere ayarlandığında ilk haneyi -10 olarak ayarlayın.

[Title Prefix]: Klip adının ilk 2 harfini belirler. [Number Setting] ile birleşerek 6 karakterli klip adını oluşturur.

[Number Setting]: Klip adının son 4 basamağını belirler. [Title Prefix] ile birleşerek 6 karakterli klip adını oluşturur. Kaydettiğiniz ilk klibe istediğiniz bir numarayı atamak için [Set] veya numarayı [0001] değerine sıfırlamak için [Reset] seçeneğini belirleyin.

Her klip kaydında numara artar.

[Delete Last Clip]: Kaydedilen son klipi siler. Son klip kaydından sonra kamera kapatılırsa bu ayar seçeneği görüntülenmez.

[Country Code]: Bu, ISO-3166-1 ile tanımlanan ülke kodudur ve soldan başlayarak girilmelidir.

[Organization]: Bu kimlik tanıtıcı kameraya sahip olan veya onu kullanan şirketi temsil eder ve SMPTE Tescil Kurumu ile kaydı ile temin edilir. Organizasyon kayıtlı değilse, [0000] değeri girin.

[User Code]: Bu kimlik tanıtıcı kullanıcıyı belirtir. [Organization] değeri [0000] ise bu haneyi boş bırakın.

[SDI Rec Command]: Kamera HD/SD SDI terminali kullanılarak başka bir cihaza bağlandığında, kamera ile kayıt başlatılıp durdurulduğunda diğer cihaz da kayda başlar veya kaydı bitirir.

[Delete All Photos]: SD karta kayıtlı tüm fotoğrafları siler.

[Reset Hour Meter]: Kamerada iki "saat ölçer" vardır - ilki toplam işlem süresini takip eder ve ikincisi ise, son işlemde bu işlev kullanılarak ikinci saat ölçer sıfırlandığı için, işlem süresini takip eder.

[Firmware]: Kameranın aygıt yazılımının geçerli sürümünü doğrulayabilirsiniz. Bu menü seçeneği genellikle kullanılamaz.

Kameranın kayıtlarla veya izlemeyle ilgili çeşitli ayarlarını kontrol etmek için durum ekranlarını kullanabilirsiniz. Ayrıca, durum ekranlarının çıkışı haricici bir monitöre yapılabilir.

İşlem modları: **CAMERA** **MEDIA**

1 STATUS tuşuna basın.

- Kamera kapatılmadığı veya işlem modu değiştirilmediği müddetçe en son görüntülenen durum ekranı ekrana gelir. Bu durumda, **CAMERA** modunda [Camera] durum ekranı ve **MEDIA** modunda [Buttons / Remote] durum ekranı görüntülenir.

2 Durum ekranlarında ilerlemek için joystick'i yukarı/aşağı itin veya SELECT kadranını çevirin.

3 İşlem tamamlandığında durum ekranlarından çıkmak için tekrar STATUS tuşuna basın.

- Alternatif olarak, MENU veya CUSTOM PICT. tuşuna basabilirsiniz. Bu durumda durum ekranından çıkılır ve ilgili menü açılır.

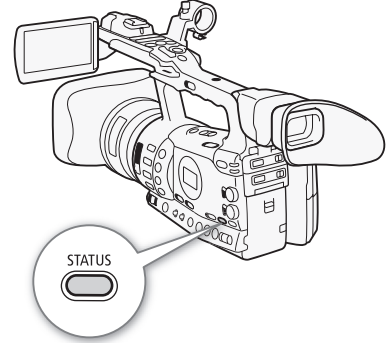

Durum Ekranı	Açıklama	CAMERA	MEDIA	
[Camera]	Kayıtlarla ilgili, gain, odak ve zoom gibi ayarları görüntüler.	●	–	173
[Buttons / Remote]	Her bir atanabilir tuşun geçerli işlevini ve kablosuz kumanda cihazını açık olup olmadığını doğrulamayı sağlar.	●	●	173
[Audio]*	Sesle ilgili ayarları görüntüler.	●	●	174
[Media]	Kayıt ortamıyla ilgili ayarları görüntüler.	●	●	174
[Video]	Video terminali ayarlarını ve hangi kayıt modunun etkin olduğunu görüntüler.	●	●	175
[User Memo]	Kliplere kaydedilecek kullanıcı notunu görüntüler.	●	–	175
[Battery / Hour Meter]	Kalan pil süresini, pil ömrünü ve kameranın ne kadar zamandır işlem yaptığını kontrol etmenizi sağlar.	●	●	176
[CP Data 1/3]	Kliplere eklenecek özel resim dosyasının ayarlarını görüntüler.	●	–	176
[CP Data 2/3]				177
[CP Data 3/3]				177

* [Photos] indeks ekranında görüntülenmez.

[Camera] Durum Ekranı (CAMERA modu)

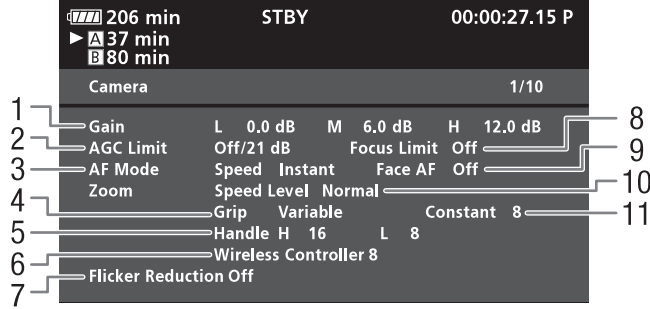

- | | |
|---|---|
| 1 Gain (📖 60) | 7 Titreme azaltma (📖 65) |
| 2 Gain limiti (📖 60) | 8 Odak limiti (📖 58) |
| 3 Otomatik odak modu (📖 56) | 9 Yüz AF (📖 57) |
| 4 Kamera sapı zoom ayağı ayarı (📖 75) | 10 Zoom hızı seviyesi (📖 75) |
| 5 Kamera sapı zoom ayağının zoom hızı (📖 76) | 11 Kamera sapı zoom ayağının zoom hızı (📖 75) |
| 6 Kablosuz kumanda cihazının zoom hızı (📖 77) | |

[Buttons / Remote] Durum Ekranı

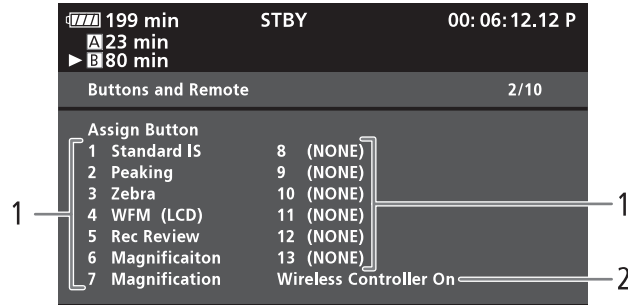

- | | |
|-------------------------------------|----------------------------------|
| 1 Atanabilir Tuşlar 1 - 13* (📖 107) | 2 Kablosuz kumanda cihazı (📖 35) |
|-------------------------------------|----------------------------------|

* MEDIA modunda 8 - 13 arasındaki atanabilir tuşlar görüntülenmez.

[Audio] Durum Ekranı

CAMERA modunda

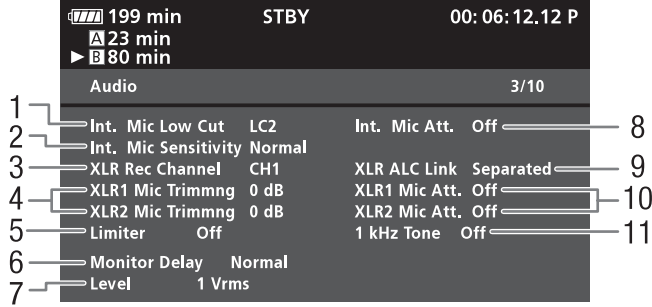

MEDIA modunda



- 1 Dahili mikrofon düşük filtresi (📖 88)
- 2 Dahili mikrofon hassasiyeti (📖 89)
- 3 XLR terminali kayıt kanalı I (📖 90)
- 4 Harici mikrofon hassasiyeti (📖 91)
- 5 Ses sınırlayıcı (📖 92)
- 6 Ses çıkışı gecikmesi (📖 144)

- 7 AV terminalinin ses çıkış seviyesi (📖 145)
- 8 Dahili mikrofon parazit azaltıcı (📖 89)
- 9 XLR terminallerinin kayıt seviyelerini bağlama (📖 92)
- 10 Harici mikrofon parazit azaltıcı (📖 91)
- 11 Ses başvuru sinyali (📖 95)
- 12 Hoparlör ses seviyesi (📖 128)

[Media] Durum Ekranı

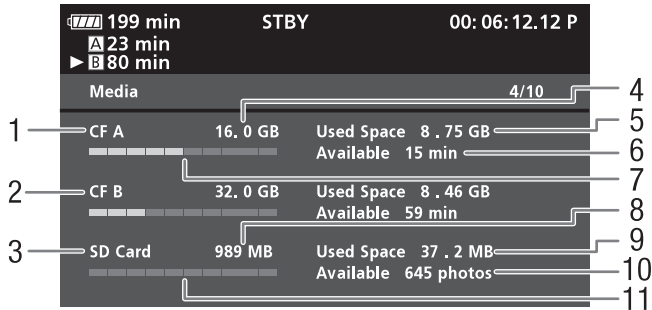

- 1 CF kartı A
- 2 CF kartı B
- 3 SD kartı
- 4 CF kartı A'daki toplam alan
- 5 CF kartı A'daki kullanılan alan
- 6 CF kartı A'da mevcut çekim süresi

- 7 CF kartı A'daki yaklaşık kullanılan alan
- 8 SD kartındaki toplam alan
- 9 SD kartındaki kullanılan alan
- 10 SD kartındaki mevcut çekim sayısı
- 11 SD kartındaki yaklaşık kullanılan alan

NOTLAR

- Kayıt ortamına bağlı olarak, ekranda gösterilen toplam alan CF kart veya SD kart üzerinde belirtilen kapasiteden farklı olabilir.

[Video] Durum Ekranı

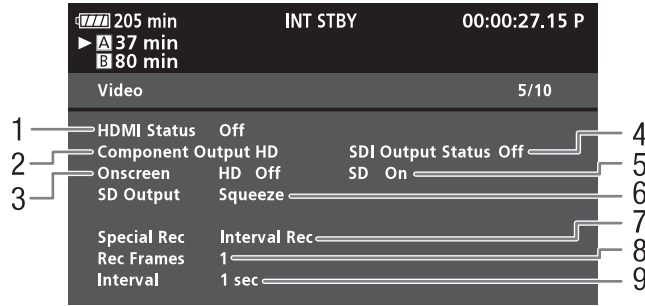

- HDMI OUT terminali durumu
- HD/SD SDI terminali çıkış ayarı (sadece **XF305**, (142))
- Ekran göstergelerinin HD çıkışına yerleştirme (143)
- HD/SD COMPONENT OUT terminali çıkış durumu (142)
- Ekran göstergelerinin SD çıkışına yerleştirme (143)
- SD çıkış ayarı (140)
- Özel kayıt modu (101)
- Enterval kaydı modu (101) veya kare kaydı modu (103) için kare sayısı
- Enterval kaydı modu için enterval uzunluğu (101)

[User Memo] Durum Ekranı (CAMERA modu)

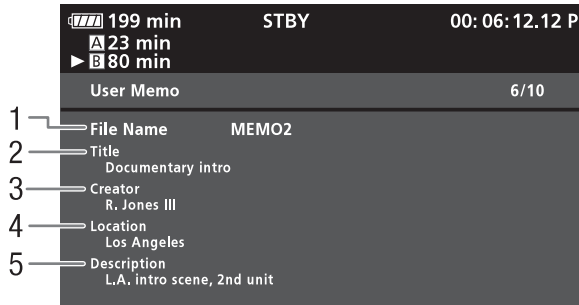

- Kullanıcı notu dosya adı
- Klip başlığı
- Kamera işlemcisi
- Çekim mekanı
- Klip açıklaması

[Battery / Hour Meter] Durum Ekranı

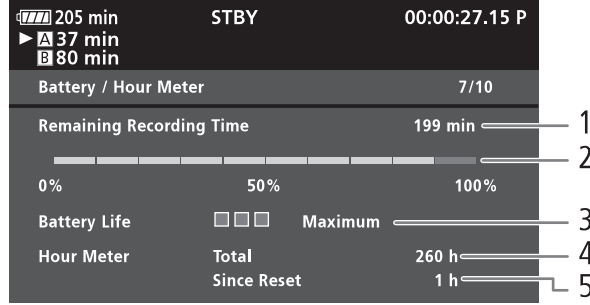

- 1 Kalan çekim süresi
- 2 Kalan çekim süresi göstergesi
- 3 Pil ömrü göstergesi
- 4 Toplam işlem süresi (📖 171)
- 5 [Reset Hour Meter] kullanımında itibaren işlem süresi (📖 171)

[CP Data 1/3] Durum Ekranı (CAMERA modu)

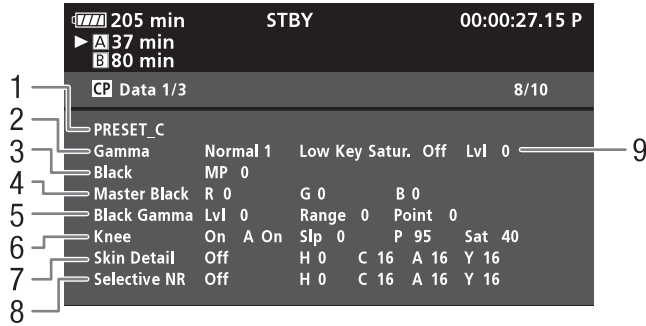

- 1 Özel resim dosyası adı (📖 109)
- 2 Gama (📖 113)
- 3 Ana temel (📖 113)
- 4 Ana siyah RGB seviyeleri (📖 113)
- 5 Siyah gama ayarları (seviye, aralık ve nokta) (📖 113)
- 6 Diz noktası ayarları (otomatik, eğim, nokta ve doygunluk) (📖 114)
- 7 Cilt detayı ayarları (nüans, berraklık, alan ve Y seviyesi) (📖 116)
- 8 Seçici NR ayarları (nüans, berraklık, alan ve Y seviyesi) (📖 117)
- 9 Uyumlu doygunluk (📖 114)

[CP Data 2/3] Durum Ekranları (CAMERA modu)

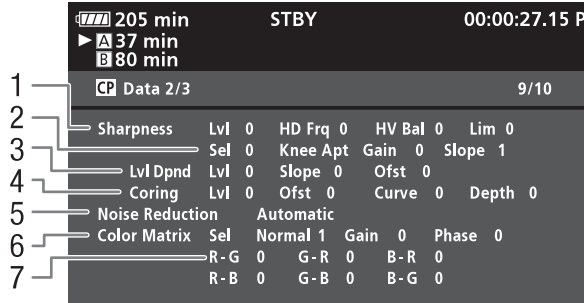

- 1 Netlik ayarları (seviye, yatay ayrıntı frekansı, yatay/dikey ayrıntı dengesi ve limit) (115)
- 2 Netlik ayarları (seç, diz noktası diyafram gain ve eğim ayarı) (115)
- 3 Seviye bağlantılı ayarlar (seviye, eğim ve ofset) (115)
- 4 Eşikleme ayarları (seviye, ofset, eğri ve derinlik) (116)
- 5 Parazit azaltma (116)
- 6 Renk matrisi ayarları (seç, gain ve faz) (117)
- 7 Renk matrisi ayarları (R-G, G-R, B-R, R-B, G-B ve B-G) (117)

[CP Data 3/3] Durum Ekranları (CAMERA modu)

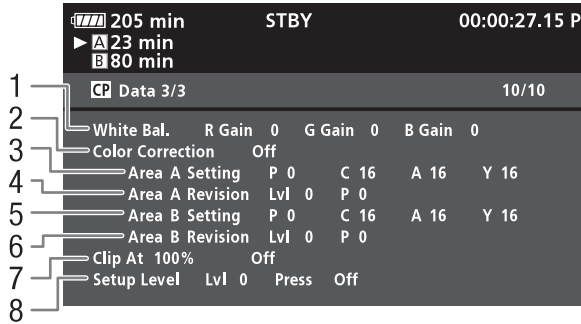

- 1 Beyaz ayarı RGB gain (118)
- 2 Renk düzeltisi (118)
- 3 Alan A ayarları (faz, berraklık, alan ve Y seviyesi) (118)
- 4 Alan A revizyon ayarları (seviye ve faz) (118)
- 5 Alan B ayarları (faz, berraklık, alan ve Y seviyesi) (118)
- 6 Alan B revizyon ayarları (seviye ve faz) (118)
- 7 %100'de klip (119)
- 8 Ayar seviyesi ve baskılama (119)

Kameranıza ilgili bir sorun yaşarsanız bu bölüme başvurun. Bazen bir kamera arızası olarak görebileceğiniz bir sorunun çok basit bir çözümü olabilir. Daha kapsamlı sorun ve çözümlere geçmeden önce lütfen “ÖNCE BUNU KONTROL EDİN” kutusunu okuyun. Sorun devam ederse en yakın Canon bayisine veya Canon Hizmet Merkezi'ne başvurun.

Güç kaynağı

Kamera açılmıyor veya kendiliğinden kapanıyor.

- Pil paketi tükenmiş. Pili değiştirin veya pil paketini şarj edin.
- Pil paketini çıkarın ve doğru bir şekilde tekrar takın.

Pil paketi şarj olmuyor.

- Pil paketi sıcaklığı kabul edilebilir şarj menziline aşmış. Pil paketi sıcaklığı 0 °C altındaysa, şarj etmeden önce ısıtır; sıcaklık 40 °C üstündeyse, şarj işlemine başlamadan önce pil paketinin soğumasını bekleyin.
- Pil paketini 0 °C ve 40 °C sıcaklık aralığında şarj edin.
- Pil paketi arızalı. Pil paketini değiştirin.

Pil paketi normal sıcaklıklarda bile çok hızlı tükeniyor.

- Pil paketinin hizmet ömrünü aşmış olduğunu görmek için [Battery / Hour Meter] durum ekranını (📖172) kontrol edin. Pil ömrü açılmışsa, yeni bir pil satın alın.

Kayıt

START/STOP tuşuna basınca kayıt başlamıyor.

- CF kartı dolu veya içinde zaten maksimum sayıda (999 klip) klip var. Boş alan açmak için bazı klipleri silin (📖134) veya kliplerinizi yedekleyin (📖146) ve CF kartını başlatın (📖39). Alternatif olarak, CF kartı değiştirin.
- Kamera sapı üzerindeki START/STOP kilit mandalı 🔒 konumuna ayarlandığı için START/STOP tuşu işlem yapamıyor. Kilit mandalının konumunu değiştirin.

START/STOP tuşuna basılan nokta, kaydın başına/sonuna denk gelmiyor.

- START/STOP tuşuna basılması ve gerçek kayıt işleminin başlaması/bitmesi arasında kısmi bir zaman farklılığı olabilir. Bu bir arıza değildir.

Kamera odaklanamıyor.

- Manuel olarak odaklanın (📖52).
- Vizör ayarı yapılmamış. Uygun ayarı yapmak için diyoptrik ayar mandalını (📖31) kullanın.
- Lens veya Hızlı AF sensörü kirlidir. Lensi veya sensörü yumuşak bir lens temizleme bezile (📖108) temizleyin. Lensi temizlemek için asla kağıt mendil kullanmayın.

Konu lens önünden çok çabuk kaydığında görüntü eğik çıkıyor.

- Bu, CMOS görüntü sensörleriyle ilgili tipik bir durumdur. Bir konu kamera önünden çok hızlı bir şekilde geçtiğinde, görüntüde kısmen çarpıklık görülebilir. Bu bir arıza değildir.

Kayıt (●) ve kayıta duraklatma (●||) işlemleri arasında geçiş yapmak normalden uzun sürüyor.

- CF kartında çok sayıda klip varsa, bazı işlemler normalden daha fazla zaman alabilir. Kliplerinizi yedekleyin (📖146) ve CF kartını başlatın (📖39). Alternatif olarak, CF kartı değiştirin.

Kamera bir CF karta düzgün bir şekilde kayıt yapamıyor.

- Bu durum, kayıtların zaman içinde tekrar tekrar yapılması ve silinmesi nedeniyle oluşabilir. Kliplerinizi yedekleyin (📖146) ve CF kartını başlatın (📖39).

Kamera uzun süreli kullanımdan sonra ısınıyor.

- Kamera uzun süreli kesintisiz kullanım sonrasında ısınabilir, bu bir arıza değildir. Kamera birdenbire veya kısa süreli kullanımdan sonra ısınır, bu kamerayla ilgili bir sorunun işareti olabilir. Bir Canon Hizmet Merkezi ile bağlantıya geçin.

İzleme

Klip silinmiyor.

-  işaretine sahip klipler silinemez. Klipi silmek için  işaretini kaldırın (132).

Kliplerin silinmesi normalden uzun sürüyor.

- CF kartında çok sayıda klip varsa, bazı işlemler normalden daha fazla zaman alabilir. Kliplerinizi yedekleyin (146) ve CF kartını başlatın (39).

Fotoğraf silinmiyor.

- Fotoğraf koruma altında. Korumayı kaldırın (111).

- SD kart üzerindeki LOCK düğmesi, kazara silinmeleri engellemek üzere ayarlanmış. LOCK düğmesinin konumunu değiştirin.

Klip kopyalanamıyor.

- Üzerine kopyalama yapılan CF kartında yeterli boş alan yok veya CF kartında zaten maksimum sayıda klip (999 klip) var. Boş alan açmak için bazı klipleri silin (134) veya CF kartı değiştirin.

Göstergeler ve Ekran Göstergeleri

ögesi kırmızı renkte yanıyor.

- Pil paketi tükenmiş. Pili değiştirin veya pil paketini şarj edin.

Ekran ögesi görünüyor.

- Kamera takılı olan pil paketiyle iletişime geçemiyor, bu nedenle kalan pil şarjı süresi görüntülenemiyor.

Tally lambaları yanmıyor.

- [Other Functions]  [Tally Lamp]  [Front] veya [Rear] seçeneğini [On] olarak ayarlayın.

Tally lambaları hızlı bir şekilde yanıp sönüyor. (saniyede 4 yanıp sönme)

- Pil paketi tükenmiş. Pili değiştirin veya pil paketini şarj edin.

- CF kartında yeterince boş alan yok. Boş alan açmak için bazı klipleri silin (134) veya CF kartı değiştirin.

- Bir sistem hatası oluştu. Kamerayı kapatıp tekrar açın. Bu işlem sorunu gidermezse, bir Canon Hizmet Merkezi ile bağlantıya geçin.

Tally lambaları yavaş bir şekilde yanıp sönüyor. (saniyede 1 yanıp sönme)

- Her iki CF kartının toplamındaki boş alan çok az. Üstüne kayıt yapmadığınız CF kartını değiştirin.

Ekran ögesi kırmızı renkte görünüyor.

- Odak modu halkası düzgün bir şekilde ayarlanmamış. PUSH tuşu kilitlenene kadar (52) halkayı AF/MF veya FULL MF yönünde çevirin.

Ekran ögesi kırmızı renkte görünüyor.

- Bir SD kartı hatası oluştu. Kamerayı kapatın. SD kartı çıkarıp yeniden takın. Gösterge normale dönmezse SD kartı başlatın.

- SD kartı dolu. SD kartı değiştirin veya SD kartında boş alan açmak için bazı fotoğrafları silin (158).

Kayıt işlemi durdurulduktan sonra bile CF /CF erişim göstergesi kırmızı renkte yanıyor.

- Klip kaydediliyor. Bu bir arıza değildir.

Resim ve Ses

Ekran üst üste açılıp kapanıyor.

- Pil paketi tükenmiş. Pili değiştirin veya pil paketini şarj edin.

- Pil paketini çıkarın ve doğru bir şekilde tekrar takın.

Ekran **anormal karakterler görünüyor ve kamera düzgün bir şekilde çalışmıyor.**

- Güç kaynağını kesin ve kısa bir süre sonra tekrar takın. Sorun hala devam ederse aşağıdaki eylemlerin birini gerçekleştirin.

- Güç kaynağını kesin ve RESET tuşuna basın. Bu işlem, özel resim ayarları ve saat ölçer dışındaki tüm kamera ayarlarını varsayılan değerlerine sıfırlar.

- [Other Functions] ➤ [Reset All Settings] işlevini kullanın. Bu işlem, saat ölçer dışındaki tüm kamera ayarlarını varsayılan değerlerine sıfırlar.

Ekranında parazit görünüyor.

- Kamera güçlü elektromanyetik alanlar (plazma televizyon, cep telefonu vb.) yakın kullanılıyorsa, bu nesnelere kamera arasına mesafe koyun.

Ekranında yatay bantlar görünüyor.

- Bu, bazı floresan ışık tipleri, cıva buharlı ampuller veya sodyum buharlı lambalar altında çekim yaparken görülen CMOS görüntü sensörleriyle ilgili tipik bir durumdur. Belirtileri azaltmak için [Camera Setup] ➤ [Flicker Reduction] seçeneğini [Automatic] olarak ayarlayın (📖 65). Bu bir arıza değildir.

Ses kaydı yapılmıyor.

- AUDIO IN düğmesi doğru konuma ayarlanmamış (📖 88).
- XLR terminaline bağlı harici bir mikrofon hayalet gücü gerektirir. XLR terminal düğmesini MIC+48V olarak ayarlayın (📖 90).

Ses kaydı çok düşük seviyede yapılıyor.

- AUDIO LEVEL düğmesi M konumunda ve kayıt seviyesi çok düşük değere ayarlanmış. LCD ekranda ses seviyesi ölçeri kontrol edin ve ses seviyesini düzgün bir şekilde ayarlayın (📖 92).
- Mikrofon paraziti azaltıcı açık. Dahili mikrofonun mikrofon paraziti azaltıcısını (📖 89) veya hacri mikrofonu (📖 91) kapatın.

Ses titreşimli veya düşük seviyede kaydedilmiş.

- Ses seviyesinin çok yüksek olduğu ortamlarda (havai fişek gösterileri, gösteriler veya konserler gibi) kayıt yapıldığında ses titreşme olabilir veya gerçek ayar seviyesinde kaydedilmeyebilir. Dahili mikrofonun parazit azaltıcısını (📖 89) veya harici mikrofonu (📖 91) etkinleştirin ya da ses kayıt seviyesini manuel olarak ayarlayın.

Resim düzgün görüntüleniyor ancak dahili mikrofondan ses gelmiyor.

- Hoparlör sesi kapalı. Ses seviyesini ayarlayın (📖 128).
- Kameraya kulaklık bağlıysa sökün.

Kayıt Ortamı ve Aksesuarlar

Kayıt ortamı takılmıyor.

- Takmaya çalıştığınız CF kartının veya SD kartının takma yönü doğru değil. Ters çevirin ve takın.

CF karta kayıt yapamıyor.

- Uyumlu bir CF kartı kullanılmalıdır (📖 37).
- CF kartını bu kamerada ilk kez kullanmadan önce başlatın (📖 39).
- CF kartı dolu veya içinde zaten maksimum sayıda (999 klip) klip var. Boş alan açmak için bazı klipleri silin (📖 134) veya CF kartı değiştirin.

SD karta kayıt yapamıyor.

- SD kartını bu kamerada ilk kez kullanmadan önce başlatın (📖 39).
- SD kart üzerindeki LOCK düğmesi, kazara silinmeleri engellemek üzere ayarlanmış. LOCK düğmesinin konumunu değiştirin.
- SD kartı dolu. Boş alan açmak için bazı fotoğrafları silin (📖 158) veya SD kartı değiştirin.
- Klasör ve dosya numaraları maksimum değerlerine ulaşmış. [Other Functions] ➤ [Photo Numbering] seçeneğini [Reset] olarak ayarlayın ve yeni bir SD kartı takın.

CF karta kayıt ve karttan izleme çok yavaş.

- Bu durum, zaman içinde tekrar tekrar video kaydı/silinmesi nedeniyle oluşabilir. Kliplerinizi yedekleyin (📖 146) ve CF kartını başlatın (📖 39).

SD karta kayıt ve karttan izleme çok yavaş.

- Bu durum, zaman içinde tekrar tekrar fotoğraf kaydı/silinmesi nedeniyle oluşabilir. Fotoğraflarınızı yedekleyin ve SD kartını başlatın (📖 39).

Kablosuz kumanda cihazı çalışmıyor.

- [Other Functions] ➤ [Wireless Controller] seçeneğini [On] olarak ayarlayın.
- Kablosuz kumanda cihazının pilini değiştirin.

Harici Cihazlara Bağlantı

Yakındaki televizyon ekranında parazit oluşuyor.

- Kamera bir televizyonun bulunduğu bir odada kullanıldığında, kompakt güç adaptörü ile televizyonun elektrik kablosu veya anten kablosu arasına mesafe koyun.

Kameradaki izleme işlemi iyi ancak harici monitörde görüntü yok.

- Kamera harici monitöre doğru bir şekilde bağlanmamış. Doğru bağlantıları (📖 141) kullandığınızdan emin olun.
- Harici monitördeki video girişi, kamerayı bağladığınız video terminaline ayarlanmamış. Doğru video girişini seçin.

Harici monitörde ses yok.

- Kamerayı DTC-1500 Bileşen Video Kablosu kullanarak harici bir monitöre bağlarken, isteğe bağlı STV-250N Stereo Video Kablosunun beyaz ve kırmızı fişlerini kullanarak ses bağlantısı yaptığınızdan da emin olun.

Kamera piyasadan temin edilebilir bir HDMI kablosuyla bağlı ancak harici monitörde resim veya ses yok.

- HDMI kablosunu sökün ve sonra yeniden bağlayın veya kamerayı kapatıp tekrar açın.

Kamera doğru bir şekilde bağlanmış olsa bile bilgisayar kamerayı tanımıyor.

- USB kablosunu sökün ve kamerayı kapatın. Kısa bir süre sonra tekrar açın ve bağlantıyı yeniden yapın.
- Kamerayı bilgisayarın farklı bir USB bağlantı noktasına bağlayın.

Mesajlar Listesi

Ekranda bir mesaj görüntülenirse bu bölüme başvurun. Mesaj, [Other Functions] ▶ [Language 🗨️] ayarı ile seçilen dilde görüntülenir. Bu bölümdaki mesajlar alfabetik sırayla verilir.

Accessing CF A/CF B Do not remove

- Kamera CF karta erişiyorken CF kart yuvası kapağını açtınız veya siz CF kart yuvası kapağını açtığınızda kamera karta erişmeye başlamıştı. Mesaj ekrandan kaybolana kadar CF kartını çıkarmayın.

Buffer overflow. Recording was stopped.

- Veri aktarım hızı kullanılan CF kartı için çok yüksek ve kayıt durduruldu. Önerilen kartlardan birini kullanın. (📖 37).

Cannot acquire battery information

- Sadece Akıllı Sistem etiketi taşıyan piller için pil bilgisi görüntülenebilir.

Cannot communicate with the battery pack. Continue using this battery pack?

- Akıllı Sistem etiketi taşımayan bir pil paketini taktınız.

- Akıllı sistem etiketi taşımayan bir pil paketi takıldığında, kamera veya pil paketiyle ilgili bir sorun oluşabilir. Bir Canon Hizmet Merkezi ile bağlantıya geçin.

Cannot play back

- Dosya kontrol bilgisi bozuk veya bir dekode hatası oluştu. Kamerayı kapatıp tekrar açın. Bu işlem sorunu gidermezse, bir Canon Hizmet Merkezi ile bağlantıya geçin.

• Bozuk dosya kontrol bilgileri ger kurtarılamaz. Bozuk dosya bilgilerine sahip CF kartlar veya klipler size verilen Canon XF Yardımcı Programı veya eklentilerle okunamaz.

Cannot record

- Dosya kontrol bilgisi bozuk veya bir kodlayıcı hatası oluştu. Kamerayı kapatıp tekrar açın. Sonra, kullanılan CF kartını çıkarıp tekrar takın. Alternatif olarak, CF kartı değiştirin. Bu işlem sorunu gidermezse, bir Canon Hizmet Merkezi ile bağlantıya geçin.

• Bozuk dosya kontrol bilgileri ger kurtarılamaz. Bozuk dosya bilgilerine sahip CF kartlar veya klipler size verilen Canon XF Yardımcı Programı veya eklentilerle okunamaz.

Cannot switch CF card slots

- Kamera kaydediyorken SLOT SELECT tuşuna basıldı. Seçilen CF kartı yuvasını değiştirmek için kaydın tamamlanmasını bekleyin.

CF A → CF B / CF B → CF A Switched

- Bu mesaj kullanılan CF kart yuvasını değiştirmek için SLOT SELECT tuşuna basıldığında veya kayıt işlemi bir CF kartından diğerine geçiyorsa görüntülenir.

CF A → CF B / CF B → CF A Will switch in a moment

- CF kart neredeyse dolmuş ve kayıt işlemi yaklaşık 1 dakika sonra diğer CF kartından devam edecek.

CF A/CF B Cannot restore

- CF karttaki veri kurtarılamadı. Kliplerinizi yedekleyin (☞ 146) ve CF kartını başlatın (☞ 39).

CF A/CF B error

- CF kartı tanınmadı veya karta erişilemedi. CF kartın doğru takıldığından ve arızalı olmadığından emin olun.

CF A/CF B Management data is not supported and will be deleted

- Bu mesaj kamera başka bir Canon profesyonel kamerada başlatılmış bir CF kartı taktığınızda görüntülenir. CF kartın içeriğini kontrol edin.

CF A/CF B Management file error Cannot record

- Kaydedilemiyor çünkü kamera dosya kontrol bilgisine yazamıyor. Bu durum, CF kartındaki dosyalara başka bir cihazla erişiliyorsa oluşabilir. Kliplerinizi yedekleyin (☞ 146) ve CF kartını başlatın (☞ 39).

CF A/CF B Media full

- CF kartı A veya CF kartı B dolu, bu nedenle kayıt işlemi başlamıyor. Kayıt için diğer CF kart yuvasında bulunan CF kartına geçin.

CF A/CF B Media is not supported

- 512 MB'tan düşük kapasiteli veya UDMA uyumlu olmayan CF kartları kamerayla kullanılamaz. Önerilen CF kartlarından birini kullanın (☞ 37).

CF A/CF B Number of clips already at maximum

- CF kartı içinde zaten maksimum sayıda (999 klip) klip var. CF kartını değiştirin veya diğer CF kartı yuvasında bulunan CF kartını kullanın.

CF A/CF B Using a card that supports UDMA mode 4 or higher is recommended

- CF kartın UDMA modu, UDMA4 altında. En az UDMA4 değerinde bir UDMA moduna sahip bir CF kartı kullanmanızı öneririz.

Change the battery pack

- Pil paketi tükenmiş. Pili değiştirin veya pil paketini şarj edin.

Check data on CF A/CF B and initializing the card is recommended

- CF kartı aşağıdaki nedenlerden herhangi birinden ötürü kullanılmıyor.

- CF kartla ilgili bir sorun oluştu.
- Kamera CF kart verisini okuyamıyor.
- CF kartı bir bilgisayar kullanılarak başlatılmış.
- CF kartı bölüntülenmiş.

- Kliplerinizi yedekleyin (☞ 146) ve CF kartını başlatın (☞ 39).

Check the SD card

- SD karta erişilemiyor. SD kartın doğru takıldığından ve arızalı olmadığından emin olun.

- Bir SD kart hatası nedeniyle fotoğraf çekilemedi veya izlenemedi. SD kartı çıkarıp yeniden takın veya farklı bir SD kart kullanın.

Cover is open

- Kamera  moduna geçtiğinde veya bu modda açıldığında CF kart yuvası kapağı açıktı. Kapağı kapatın.

Data on CF A/CF B needs recovering Attempt to recover?

- CF kartındaki veri bozulmuşsa, örneğin kayıt esnasında gücün aniden kesilmesi gibi bir nedenle, verinin geri kurtarılması gerekir. Bu mesaj görüntülendiğinde [Yes] seçimi yapın ve SET tuşuna basın.

Do not disconnect the USB cable or the power source until you safely end the connection from the computer. Cannot write data with this connection. To write data to the camcorder, connect the compact power adapter then reconnect the camcorder and computer.

- Kamera kompakt güç adaptörüyle beslenmediğinde ve bir USB kablosuyla bilgisayara bağlıyken çalıştırılmaz. Buna ek olarak, klipler kameraya geri yazılamaz. CF kartındaki verinin bozulmasını önlemek için, bağlantıyı sonlandırmak için bilgisayarın Güvenli Kaldırma Donanımı işlevini kullanın ve USB kablosunu kamerayı kullanmadan önce sökün.
- Klipleri kameraya geri yazabilmek için bilgisayarın Güvenli Kaldırma Donanımı işlevini kullanarak bağlantıyı sonlandırın, USB kablosunu sökün, kamerayı kompakt güç adaptörüyle besleyin ve ancak bu işlemleri yaptıktan sonra kamerayı bilgisayara tekrar bağlayın.





Do not disconnect the USB cable or the power source until you safely end the connection from the computer. Connect the compact power adapter

- Kamera **MEDIA** modundayken ve bilgisayara bir USB kablosuyla bağlıyken, kamera çalışmaz. Bu mesaj ekranda görünüyorken USB kablosunun sökülmesi veya güç kaynağının kesilmesi, CF kartındaki kliplerde kalıcı kayıplar oluşmasına neden olabilir. Bağlantıyı sonlandırmak için bilgisayarın Güvenli Kaldırma Donanımı işlevini kullanın ve kamerayı kullanmadan önce USB kablosunu sökün.
- Klipleri kameraya geri yazabilmek için, kamerayı kompakt güç adaptörüyle besleyin ve ancak bu işlem yapıldıktan sonra bir USB kablosuyla kamerayı bir bilgisayara bağlayın.

File name error

- Klasör ve dosya numaraları maksimum değerlerine ulaşmış. [Other Functions]  [Photo Numbering] seçeneğini [Reset] olarak ayarlayın ve SD kartındaki tüm verileri silin (📄158) veya kartı başlatın (📄39).

Invalid operation

- Aşağıdaki işlemler gerçekleştirilemez.
 - Bir çekim işaretine sahip bir klibe veya kare kaydı modu veya enterval kaydı modundaki bir klibe çekim işareti eklemek.
 -  işareti bulunan bir klibe  işareti eklemek veya  işareti bulunan bir klibe  işareti eklemek.
 - **CAMERA** modunda, özel bir kayıt moduyla yapılmış kaydı hemen gözden geçirmek.
 - Kamerada bir CF kartı olmadığında START/STOP tuşuna basmak.

Media full

- CF kartı A ve CF kartı B dolu. Boş alan açmak için bazı klipleri silin (📄134) veya CF kartı değiştirin.

Media is almost full

- CF kartı A ve CF kartı B toplamındaki boş alan az. Kayıt için seçilmemiş CF kartını değiştirin.

No clips

- CF kartında izlenecek klip yok. İzlemek için klip kaydı yapmak gerekir (📄43).



No photos

- SD kartında izlenecek fotoğraf yok. İzlemek için fotoğraf kaydı yapmak gerekir (📄155).

No Shot Marks

- Bu mesaj, bir klipteki çekim işaretleri [Shot Mark] indeks ekranından silinirse görüntülenir. Klip indeks ekranına geri dönmek için INDEX tuşuna basın.

Number of Shot Marks at maximum

- Klipte zaten 100 çekim işareti () ve  işaretleri birlikte) olduğu için çekim işareti eklenemedi. Yeni işaret eklemeyen önce çekim işaretlerini silmeniz gerekir (📄137).

Recorded in NTSC standard Check data on CF A/CF B and initializing the card is recommended

- CF kartında NTSC sisteminde kaydedilmiş klipler var. Kliplerinizi yedekleyin (📄146) ve CF kartını başlatın (📄39).

Recording was stopped.

- Çok uzun süreli çekimde tek bir klip kaydedildiğinde, klip her 2 GB'ta bir daha küçük parçalı video çekimlere bölünür. Bu mesaj, küçük klip sayısı 99'a eriştiğinde görüntülenir.

SD card error

- Kameraya bir MultiMedia Kart (MMC) taktınız. Önerilen SD kartlarından birini kullanın (📄37).

Shot Mark Error

- Çekim işareti eklenemedi. Bu mesaj **CAMERA** modunda görünürse, işaret eklemeyi tekrar deneyin. Eklenemezse, kaydı tamamladıktan sonra işareti **MEDIA** modunda ekleyin. Mesaj **MEDIA** modunda görüntülenirse, kamerayı kapatın açın. Sonra, işaret eklemeyi tekrar deneyin.

System error

- Kamerayı kapatıp tekrar açın. Bu işlem sorunu gidermiyorsa kamerayla ilgili bir arıza olabilir. Bir Canon Hizmet Merkezi ile bağlantıya geçin.

This photo cannot be displayed

- Diğer cihazlarla çekilmiş fotoğraflar veya bir bilgisayarda oluşturulmuş ya da düzenlenmiş görüntü dosyaları görüntülenmeyebilir.

✓ Mark Error

- işareti eklenemedi. Bu mesaj **CAMERA** modunda görünürse, işaret eklemeyi tekrar deneyin. Bu işlem sorunu çözmezse, işareti **MEDIA** modunda ekleyin. Mesaj **MEDIA** modunda görüntülenirse, kamerayı kapatın açın. Sonra, işaret eklemeyi tekrar deneyin.

OK Mark Error

- işareti eklenemedi. Bu mesaj **CAMERA** modunda görünürse, işaret eklemeyi tekrar deneyin. Bu işlem sorunu çözmezse, işareti **MEDIA** modunda ekleyin. Mesaj **MEDIA** modunda görüntülenirse, kamerayı kapatın açın. Sonra, işaret eklemeyi tekrar deneyin.

Kamera

En üst düzeyde performans elde etmek için kamerayı kullanırken aşağıdaki önlemleri alın.

- Kamerayı LCD panelden tutarak taşımayın. LCD paneli kapatırken dikkatli olun.
- Kamerayı yüksek sıcaklıktaki mekanlarda (araba bagajı/kabini gibi direkt güneş ışığı alan yerler gibi) veya nemli ortamlarda bırakmayın
- Kameranızı televizyon, plazma televizyon veya cep telefonu gibi, yüksek elektromanyetik alanı oluşturan cihazların yakınına koymayın.
- Kameranın bu tür ortamlarda kullanılması video veya seste anormallikler görülmesine veya videoda parazit oluşmasına neden olabilir.
- Kamerayı tozlu veya kumlu mekanlarda kullanmayın veya saklamayın. Kamera sudan korumalı değilse, aynı zamanda sudan, çamurdan veya tuzdan kaçınin. Yukarıdakilerden herhangi biri kameraya girerse, kamerada ve/veya lenste hasar oluşabilir.
- Vizör lensini güneşe veya diğer güçlü ışık kaynaklarına doğrudan doğruya yöneltip uzun süre bekletmeyin. Lens nedeniyle oluşabilecek ışık konsantrasyonu kameranın iç bileşenlerinin hasar görmesine neden olabilir. Bir tripod veya omuz askısı kullanırken özellikle dikkatli olun.
- Aydınlatma ekipmanından yayılan ısıya dikkat edin.
- Kamerayı sökmeyin. Kamera düzgün bir şekilde çalışmıyorsa, vasıflı servis personeliyle bağlantıya geçin. Kamerayı özenli kullanın. Hasar görebileceği için kamerayı darbelere veya sarsıntılara maruz bırakmayın. Omuz askısı kullanırken, kameranın sallanmasını ve bir nesneye çarpmasını önleyin.
- Kamerayı bir tripoda monte ederken, tripod vidasının 5,5 mm'den daha kısa olduğundan emin olun. Diğer tripodları kullanmak kameraya hasar verebilir.

Uzun süreli saklama

Kamerayı uzunca bir süre kullanmayı düşünmüyorsanız, tozsuz, düşük nemli ve 30 °C altındaki sıcaklık değerine sahip ortamlarda saklayın.

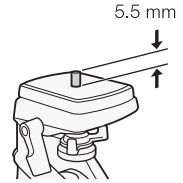

Pil Paketi

TEHLİKE!

Pil paketini dikkatle kullanın.

- Pil paketini ateşten uzak tutun (patlayabilir).
- Pil paketini 60 °C üstü sıcaklıklara maruz bırakmayın. Bir ısıtıcı yanında bırakmayın veya sıcak havalarda bir taşıt içinde tutmayın.
- Pil paketini sökmeyin veya kurcalamayın.
- Pilleri düşürmeyin veya sarsıntıya maruz bırakmayın.
- Pilleri ıslatmayın.



- Bağlantı noktalarının kirli olması kamera ile pil arasında temassızlık oluşturabilir. Terminalleri yumuşak bir bezle silin.

Uzun süreli saklama

- Pil paketini 30C° altında sıcaklığa sahip kuru ortamlarda saklayın.
- Pil paketi ömrünü uzatmak için, pili saklamadan önce tamamen deşarj edin.
- Pil paketlerinizi yılda en az bir kez tamamen şarj ve deşarj edin.

Her zaman pil terminali kapağını takın.

Pil terminallerine herhangi bir metal nesnenin temas etmesini (şekil 1) önleyin, aksi takdirde kısa devre oluşabilir ve pil paketi hasar görebilir. Pil paketinin kullanılmadığında her zaman terminal kapağını takın (şekil 2).

Pil terminali kapağında [] şeklinde bir delik vardır. Bu, şarjlı ve şarj edilmemiş pilleri birbirinden ayırt etmek istediğinizde kullanışlıdır. Örneğin, şarjlı pil paketlerinde terminal kapağını, [] şeklindeki delik renkli etiketi gösterecek şekilde takın.

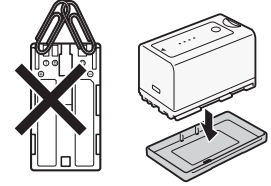

Şekil 1

Şekil 2



Kalan pil süresi

Görüntülenen kalan pil süresi doğru değilse, pil paketini tamamen şarj edin. Yine de, tam şarjlı bir pil paketi yüksek sıcaklıkta sürekli kullanılırsa veya uzun süre kullanılmadan kalırsa doğru süre görüntülenmeyebilir. Ayrıca, kalan pil ömrüne bağlı olarak doğru kalan pil süresi görüntülenmeyebilir. Ekrandaki değeri yaklaşık bir değer olarak kullanın.

Canon marka olmayan pil paketlerinin kullanımı hakkında

- Akıllı Sistem etiketi taşıyan orijinal Canon pil paketlerinin kullanmanızı öneririz.
- Kamera ya orijinal Canon pil paketi dışında piller takılırsa, kalan pil süresi görüntülenmez.

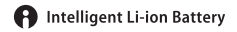

Kayıt Ortamı

- Kayıtlarınızı bilgisayarınızdaki kayıt ortamına yedeklemenizi öneririz. Veriler, arızalar veya statik elektriğe maruz kalma sonucu bozulabilir veya kaybolabilir. Canon kayıp veya bozuk veriler konusunda hiçbir sorumluluk kabul etmez.
- Terminallere dokunmayın veya terminallerin tozlanmasını ya da kirlenmesini önleyin.
- Kayıt ortamını güçlü manyetik alanlı ortamlarda kullanmayın.
- Kayıt ortamını çok nemli veya çok sıcak ortamlarda bırakmayın.
- Kayıt ortamını sökmeyin, eğip bükmeyin, düşürmeyin, darbelerden uzak tutun ve ıslatmayın.
- Kayıt ortamını takmadan önce yönünü kontrol edin. Doğru bir yönde takılmıyorsa kayıt ortamını yuvaya girmeye zorlamak kayıt ortamına veya kamera ya hasar verebilir.
- Kayıt ortamının yüzeyine herhangi bir etiket veya çıkartma yapıştırmayın.

- **SD kartlar:** SD kartların üzerinde karta yazmayı engelleyerek kart içeriğinin kazara silinmesini önleyen fiziksel bir düğme vardır. SD kartı yazmaya karşı korumaya almak için düğmeyi LOCK konumuna getirin.



Şarj Edilebilir Dahili Lityum Pil

Kamerada tarih/saati ve diğer ayarları koruyan dahili bir şarj edilebilir lityum pil vardır. Dahili lityum pil kamera kullanılırken şarj edilir ancak kamera yaklaşık 3 ay kullanılmadığında kendiliğinde tamamen deşarj olur.

Dahili lityum pili şarj etmek için: DC kablusunu ve kompakt güç adaptörünü kameraya bağlayın ve kamerayı kapalıyken şehir ceryeniyle 24 saat boyunca şarj edin.

Lityum Düğme Pil

UYARI!

- Bu cihazda kullanılan pil, hatalı kullanım sonucu yangın veya kimyasal yanık oluşmasına neden olabilir.
 - Pili parçalamayın, kurcalamayın, suyla temas ettirmeyin, 100 °C üstünde ısıtmayın veya yakmayın.
 - Panasonic, Hitachi Maxell, Sony, Sanyo tarafından üretilmiş bir CR2025 pille veya Duracell2025 ile değiştirin. Diğer pillerin kullanılması yangın veya patlama riski taşır.
 - Pili ağızınıza sokmayın. Yutulması durumunda acilen tıbbi destek alın. Pil parçalanabilir ve pil sıvısı iç organlara zarar verebilir.
 - Pili çocukların erişemeyeceği bir yerde saklayın.
 - Pili şarj etmeyin, kısa devre yaptırmayın veya yanlış yönde takmayın.
 - Kullanılmış pil, güvenli bir şekilde elden çıkarılmak üzere tedarikçisine gönderilmelidir.
- Pili cımbız veya diğer metal aletlerle tutmayın; aksi takdirde kısa devre yapabilir.
 - Temas sorunu yaşamamak için pili temiz ve kuru bir bezle silin.

Elden Çıkarma

Kayıt ortamında veri silindiğinde sadece dosya yerleşim tablosu değiştirilir; saklanan veri fiziksel olarak silinmez. Kayıt ortamını elden çıkarırken gerekli önlemleri alın, örneğin özel verilerinizin sızmasını engellemek için kayıt ortamını fiziksel olarak parçalayın.

Kayıt ortamını bir başka kişiye verecekseniz, CF kartlar için [Initialization] seçeneğini veya SD kartlar için [Complete] seçeneğini kullanarak başlatın (39). Kayıt ortamını önemli olmayan verilerle doldurun ve sonra aynı seçeneği kullanarak yeniden başlatın. Bu işlem orijinal kayıtların ger kurtarılmasını çok zor hale getirir.

Temizlik

Kamera Gövdesi

- Kamera gövdesini temizlemek için yumuşak ve kuru bir bez kullanın. Asla kimyasal içeren bezler veya tiner gibi uçucu çözücülerini kullanmayın.

Lens ve Hızlı AF Sensörü

- Lens yüzeyi veya Hızlı AF sensörü kirliyse otomatik odak işlevi düzgün çalışmayabilir.
- Toz ve kir parçaları temizlemek için püskürtmesiz tipte köroklü bir fırça kullanın.
- Lensi temiz ve yumuşak lens temizleme beziyle, piyasadan temin edebileceğiniz gözlükler için üretilmiş temizleme sıvısı kullanarak bastırmadan silin. Asla kağıt mendil kullanmayın.

LCD Ekran

- LCD ekranı temiz ve yumuşak bir lens temizleme beziyle silin.
- Ani sıcaklık deęişimlerinde ekran yüzeyinde nem yoğunlaşması görülebilir. Nemi yumuşak ve kuru bir bezle silin.

Vizör

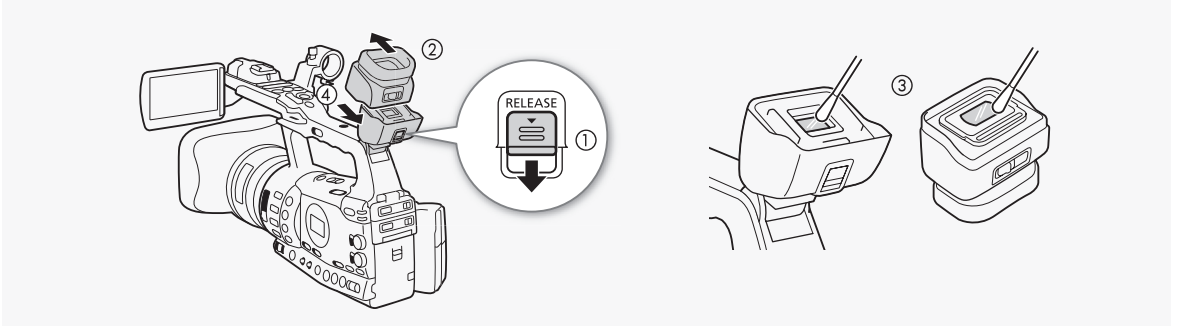

1 RELEASE düğmesini ok yönünde kaydırır (1) ve vizör ünitesini şekilde gösterildiği gibi kaydırarak çıkarın (2).

2 Bir kulak temizleme çubuğuyla içindeki kiri alın (3).

3 Vizör ünitesini kaydırarak tekrar kameraya takın (4).



ÖNEMLİ

- Ekranı ve camı temizlerken çizmemeye dikkat edin.

Nem Yoğunlaşması

Kameranin ani bir şekilde sıcak ve soğuk ortamlara taşınması iç yüzeylerinde nem yoğunlaşması (su damlacıkları) oluşmasına neden olabilir. Nem yoğunlaşması tespit edildiğinde kamerayı kullanmayı durdurun. Kullanmaya devam ederseniz kamera hasar görebilir.

Aşağıdaki durumlarda nem yoğunlaşması oluşabilir:

- Kamera ani bir şekilde soğuk bir ortamdaki sıcak bir ortama geçirilirse
- Kamera nemli bir odada bırakılırsa
- Soğuk bir oda birdenbire ısınır

Nem yoğunlaşmasını önlemek için

- Kamerayı ani ve aşırı sıcaklık değişimlerinden uzak tutun.
- Kayıt ortamını ve pil paketini çıkarın. Sonra, kamerayı hava geçirmez plastik bir poşet içine koyun ve buradan çıkarmadan önce sıcaklığa yavaş yavaş alışmasını bekleyin.

Nem yoğunlaşması tespit edildiğinde

Kamera otomatik olarak kapanır.

Su damlacıklarının buharlaşması için gerekli olan net süre kameranın bulunduğu ortama ve hava koşullarına bağlıdır. Genel bir kural olarak, kamerayı tekrar kullanmaya başlamadan önce 2 saat bekleyin.

Kamerayı Yurtdışında Kullanma**Güç Kaynakları**

100 ve 240 V AC, 50/60 Hz güç kaynağına sahip herhangi bir ülkede, kamerayı kompakt güç adaptörüyle besleyerek çalıştırabilir ve pil paketlerini şarj edebilirsiniz. Deniz aşırı kullanım için gereken fiş adaptörleriyle ilgili bilgi almak için bir Canon Hizmet Merkezi ile bağlantıya geçin.

Televizyon Ekranında İzleme

Kayıtlarınızı sadece PAL sistemiyle uyumlu televizyonlarda izleyebilirsiniz. PAL (veya SECAM sistemiyle uyumlu) sistemi, aşağıdaki bölge/ülkelerde kullanılır:

Avrupa: Avrupa'nın tamamı ve Rusya **Amerika:** Sadece Arjantin, Brezilya, Uruguay ve Fransız bölgelerinde (Fransız Ginesi, Guadelup, Martinik vb.) **Asya:** Asya'nın büyük bir çoğunluğu (Japonya, Filipinler, Güney Kore, Tayvan ve Myanmar hariç). **Afrika:** Afrika'nın ve Afrika adalarının tamamı. **Avustralya/Okyanusya:** Avustralya, Yeni Zelanda, Papua Yeni Gine; Pasifik adalarının çoğu (Mikronezya, Samoa, Tonga ve Guam ve Amerikan Samoası gibi ABD bölgeleri hariç).

Aşağıda belirtilen aksesuarlar bu kamera ile uyumludur. Kullanılabilirlik durumları bölgeye göre değişiklik gösterir.

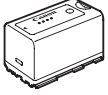

BP-955, BP-975,
BP-950G, BP-970G
Pil Paketi

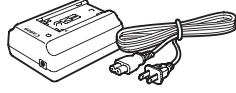

CA-930, CA-920
Kompakt Güç
Adaptörü

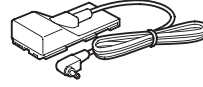

DC-920 DC Coupler

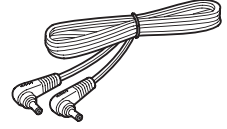

DC-930
DC Kablosu



CB-920
Taşıt Pil Adaptörü

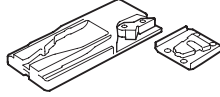

TA-100
Tripod Adaptörü



TB-1
Tripod Adaptör Zemini

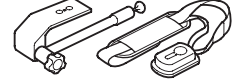

SBR-1000
Çekim Desteği

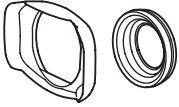

WA-H82
Geniş Aksesuar



VL-10Li II
Pil Video Işığı

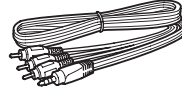

STV-250N Stereo
Video Kablosu

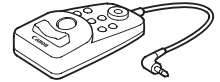

ZR-2000 Zoom
Uzaktan Kumanda
Kontrolü

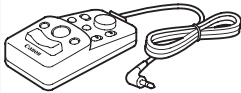

ZR-1000 Zoom
Uzaktan Kumanda
Kontrolü

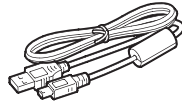

IFC-400PCU
USB Kablosu

Orijinal Canon aksesuarlarını kullanmanızı öneririz.

Bu ürün, en üstün performansını orijinal Canon aksesuarları ile kullanıldığında sağlayacak şekilde tasarlanmıştır. Canon, başka üreticilerin aksesuarlarının bu ürünle birlikte kullanılması durumunda oluşabilecek yangın gibi kazalardan, cihaza ya da çevreye gelebilecek hiçbir zarardan (pillerin akması veya patlaması gibi) sorumlu tutulamaz. Başka üreticilerin aksesuarları kullanmaktan kaynaklanan arızalar da garanti kapsamı dışındadır. Bu gibi arızalar ancak tamir ücreti ödenerek giderilebilir.

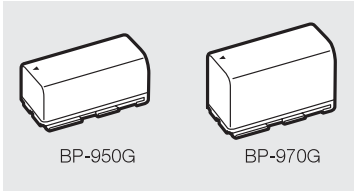
**Pil Paketleri**

Fazladan pil paketine ihtiyacınız olduğunda aşağıdakilerden birini seçin: BP-955, BP-975, BP-950G, BP-970G.

Akıllı Sistem etiketi taşıyan pil paketleri kullanıldığında, kamera pille iletişime geçer ve kalan kullanım süresini görüntüler (1 dakikaya kadar doğru görüntüler). Bu pil paketlerini sadece Akıllın Sistem ile uyumlu kamera ve şarj cihazlarıyla kullanabilir ve şarj edebilirsiniz.

Şarj Süreleri

Pil Paketlerini şarj etmek için CA-930 Kompakt Güç Adaptörünü kullanın. Aşağıdaki tabloda verilen şarj süreleri yaklaşık değerlerdir; şarj ortamına ve başlangıçtaki şarj seviyesine göre farklılık gösterir.

BP-955	BP-975	BP-950G	BP-970G
200 dk.	295 dk.	245 dk.	350 dk.

Kayıt ve İzleme Süreleri

Aşağıdaki tabloda verilen kayıt ve izleme süreleri yaklaşık değerlerdir; kayıt moduna, şarj, kayıt veya koşullarına göre farklılık gösterir. Pil paketinin etkin kullanım süresi, şarj işlemini soğuk ortamlarda gerçekleştiriliyorsa, parlak ekran ayarları kullanılıyorsa vb. düşebilir.

XF305

Bit Oranı	Kullanım Süresi		BP-955	BP-975	BP-950G	BP-970G
50 Mbps	Kayıt (maksimum)	Vizör	260 dk.	405 dk.	270 dk.	375 dk.
		LCD ekran	255 dk.	385 dk.	265 dk.	365 dk.
	Kayıt (tipik)*	Vizör	165 dk.	250 dk.	165 dk.	240 dk.
		LCD ekran	160 dk.	235 dk.	160 dk.	235 dk.
	İzleme	LCD ekran	315 dk.	480 dk.	330 dk.	440 dk.
	35 Mbps	Kayıt (maksimum)	Vizör	265 dk.	405 dk.	275 dk.
LCD ekran			255 dk.	390 dk.	265 dk.	365 dk.
Kayıt (tipik)*		Vizör	165 dk.	250 dk.	165 dk.	245 dk.
		LCD ekran	160 dk.	235 dk.	160 dk.	235 dk.
İzleme		LCD ekran	315 dk.	480 dk.	330 dk.	445 dk.
25 Mbps		Kayıt (maksimum)	Vizör	265 dk.	405 dk.	275 dk.
	LCD ekran		255 dk.	390 dk.	265 dk.	370 dk.
	Kayıt (tipik)*	Vizör	165 dk.	250 dk.	165 dk.	245 dk.
		LCD ekran	160 dk.	235 dk.	160 dk.	235 dk.
	İzleme	LCD ekran	315 dk.	480 dk.	330 dk.	445 dk.

XF300

Bit Oranı	Kullanım Süresi		BP-955	BP-975	BP-950G	BP-970G
50 Mbps	Kayıt (maksimum)	Vizör	295 dk.	450 dk.	310 dk.	435 dk.
		LCD ekran	285 dk.	430 dk.	295 dk.	405 dk.
	Kayıt (tipik)*	Vizör	195 dk.	280 dk.	195 dk.	275 dk.
		LCD ekran	185 dk.	265 dk.	185 dk.	260 dk.
	İzleme	LCD ekran	365 dk.	550 dk.	380 dk.	530 dk.
	35 Mbps	Kayıt (maksimum)	Vizör	295 dk.	450 dk.	310 dk.
LCD ekran			285 dk.	430 dk.	300 dk.	405 dk.
Kayıt (tipik)*		Vizör	195 dk.	280 dk.	195 dk.	275 dk.
		LCD ekran	185 dk.	265 dk.	185 dk.	260 dk.
İzleme		LCD ekran	365 dk.	555 dk.	385 dk.	535 dk.
25 Mbps		Kayıt (maksimum)	Vizör	295 dk.	450 dk.	310 dk.
	LCD ekran		285 dk.	430 dk.	295 dk.	405 dk.
	Kayıt (tipik)*	Vizör	195 dk.	280 dk.	195 dk.	275 dk.
		LCD ekran	185 dk.	265 dk.	185 dk.	260 dk.
	İzleme	LCD ekran	365 dk.	550 dk.	380 dk.	535 dk.

* Başlatma/durdurma, zoomlama ve kamerayı açma/kapama gibi tekrarlanan işlemlerle yapılan yaklaşık kayıt süreleri.

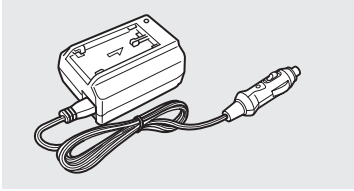

CB-920 Taşıt Pili Adaptörü

Seyahat esnasında kamerayı beslemek veya pil paketlerini şarj etmek için taşıt pil adaptörünün kullanın. Taşıt pil adaptörü fişini taşıtınızın çakmak soketine takılır ve 12-24 V DC şarj eder.

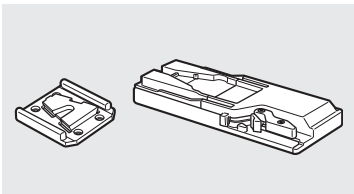

TA - 100 Tripod Adaptörü

TA-100, kamerayı bir tripoda hızlı bir şekilde takıp/çıkarmanızı sağlar.

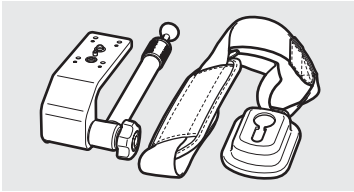

SBR-1000 Çekim Desteği

SBR-1000 aksesuarını boyun askısıyla birlikte kameraya ek destek olarak kullandığınızda çekim esnasında kamera yükü ciddi oranda hafifler.

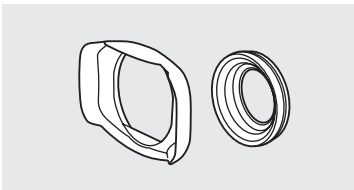

WA-H82 Geniş Aksesuar

Geniş aksesuar, kameranın odak uzunluğunu 0,8 faktör oranında düşürerek çekimlerinize geniş açılı bir görünüm kazandırır.

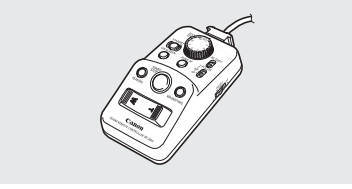

Uzaktan Kumanda Cihazı

Kameranın REMOTE terminaline ZR-2000 veya ZR-1000 bağlandığında, resmi harici bir monitörde gözden geçirirken kameraya dokunmaya gerek olmadan kaydı başlatma/durdurma, zoom ve odak işlemleri gibi kontrol işlevlerini yapmak mümkündür. Bu özellikle kamera bir tripoda monte edildiğinde ve çekimi yaparken minimum sarsıntıyı garanti etmek istediğinizde kullanışlıdır.



Bu etiket orijinal Canon video aksesuarlarını belirtir. Canon video ekipmanını kullanırken, bu etiketi taşıyan Canon marka aksesuarları veya ürünleri kullanmanızı tavsiye ederiz.

XF305 / XF300

Sistem

• Kayıt Sistemi

Videolar: Video sıkıştırma: MPEG-2 Long GOP;

Ses sıkıştırma: Lineer PCM, 16 bit, 48 kHz, 2 kanal

Dosya tipi: MXF

Fotoğraflar: Görüntü sıkıştırma: JPEG

Exif Sür. uyumlu DCF (Kamera Dosya Sistemi için Tasarım Yönetmeliği sistemi) 2.2 ve DPOF ile

• Video Yapılandırma (kayıt/izleme)

50 Mbps (CBR, 4:2:2, 422P@HL)

1920x1080: 50i, 25P

1280x720: 50P, 25P

35 Mbps (VBR, 4:2:0, MP@HL)

1920x1080: 50i, 25P

1280x720: 50P, 25P

25 Mbps (CBR, 4:2:0, MP@H14)

1440x1080: 50i, 25P

• Kayıt Ortamı (verilmez)

Videolar: CompactFlash (CF) Kart Tipi I (iki yuva)

Fotoğraflar*: SD veya SDHC (SD Yüksek Kapasite) hafıza kartı

* Özel resim dosyaları, kamera ayarları ve kullanıcı notu dosyaları kaydedilebilir ve yüklenebilir.

• Maksimum Kayıt Süresi**

16 GB CF Kartı

50 Mbps: 40 dk., 35 Mbps: 55 dk., 25 Mbps: 80 dk.

64 GB CF Kartı

50 Mbps: 160 dk., 35 Mbps: 225 dk., 25 Mbps: 310 dk.

** Sürekli kayda göre yaklaşık değerler.

• Görüntü Sensörü: Üç adet 1/3 tip CMOS, her birinde yaklaşık 2.070.000 piksel (1920x1080)

• LCD ekran: 10,1 cm (4,0 inç.), geniş, renkli, yaklaşık 1.230.000 nokta

• Vizör: 1,3 cm (0,52 inç), yaklaşık 1.555.000 nokta

• Mikrofon: Çapraz katmanlı, stereo elektret kondansatörlü mikrofon

• Lens

f=4,1-73,8 mm, F1,6-2,8, 18x optik zoom

35 mm eşdeğeri: 29,3-527,4 mm

• Lens Yapılandırması

14 grup halinde 17 eleman (1 tek yönlü ve 2 çift yönlü asferik eleman); UD lens

• Renk ayırma filtresi: Prizma

• ND filtresi: Dahili (KAPALI, 1/4, 1/16, 1/64)

• Filtre çapı: 82 mm

• AF Sistemi

Otomatik odak (TTL + [Instant] ayarlandığında harici mesafe sensörü) veya odak halkasıyla manuel odak

• Beyaz Ayarı

Otomatik beyaz ayarı, özel beyaz ayarı, önayarlı beyaz ayar veya renk sıcaklığı ayarı

- İris: Otomatik veya normal ayar
- Gain: Otomatik (AGC) veya manuel (-6.0 dB ila 33.0 dB arası, ince ayar yapılabilir)
- Enstantane hızı: Otomatik, hızlı, aç, frekans taraması veya düşük enstantane modu, kapalı; 1/3 sn - 1/2000
- Minimum Aydınlatma: 0,06 (FULL AUTO düğmesi KAPALI, [Frame Rate] değeri [50i], 33 dB gain, 1/3 enstantane hızı)
- Konu Aydınlatma Menzili: 0,06 lx ila 10.000 lux arası ([Frame Rate] değeri [50i] olduğunda)
- Görüntü Sabitleme: Optik Değişimli Görüntü Sabitleyici
- Video Çekim Boyutu
50 Mbps, 35 Mbps: 1920x1080 piksel, 1280x720 piksel
25 Mbps: 1440x1080 piksel
- Fotoğraf Boyutu
1920x1080, 1280x720 (sadece klipten fotoğraf alındığında)

Terminaler

- **XF305** HD/SD SDI Terminali
BNC jak, sadece çıkış, 0,8 Vp-p/75 Ω, dengelenmemiş
HD-SDI: SMPTE 292M
Video (1080i/720P), ekli ses, süre kodu (VITC/LTC)
SD-SDI: SMPTE 259M
Video (576i), ekli ses, süre kodu (VITC/LTC)
- **HDMI OUT Terminali**
HDMI mini konektör, sadece çıkış
- **HD/SD COMPONENT OUT Terminali**
720 P (D4)/1080i (D3)/576i (D1) uyumlu, sadece çıkış
Aydınlatma (Y): 1 Vp-p / 75 Ω
Krominans (P/P) ±350 mV / 75 Ω
- **AV Terminali**
Ø 3.5 mm mini jak (ses ve video), sadece çıkış (kulaklık için de çift amaçlı terminal, sadece çıkış)
Video: 1 Vp-p / 75 Ω dengelenmemiş
Ses: -10 dBV (47 k Ω yük, çıkış seviyesi 1Vrms) / 3 k Ω veya daha az
- **VIDEO 2 Terminali**
BNC jak (sadece video), sadece çıkış, 1 Vp-p/75 Ω, dengelenmemiş
- **XLR Terminali**
XLR jak (pin1 shield, pin2 hot, pin3 cold), 2 set
Hassasiyet
MIC ayarı: -60 dBu (manuel ses merkezi, tam ölçek -18 dB) / 600 Ω
LINE ayarı: 4 dBu (manuel ses merkezi, tam ölçek -18 dB) / 10 k Ω
ATT: 20 dB
- **Ω (Kulaklık) Terminali**
Ø 3.5 mm stereo mini-jak, -∞ to -12 dBV (16 Ω yük, ses menzili Min'den Maks'a) / 50 Ω veya daha az
- **XF305** GENLOCK Terminali
BNC jak, sadece giriş: 1 Vp-p/75 Ω

- **XF305** TIME CODE Terminali
BNC jak
Giriş: 0.5 V - 18 Vp-p/10 k Ω
Çıkış: 1 Vp-p/75 Ω
- REMOTE Terminali
Ø 2.5 mm stereo mini-jak
- USB Terminali
mini-B, USB 2.0 (Hi-Speed USB)

Güç/Diğer

- Güç Kaynağı (oranlı)
7.4 V DC (pil paketi), 8.4 V DC (DC IN)
- Güç tüketimi (AF açıkken 50 Mbps kayıt, vizör/LCD ekranda normal parlaklık, SDI çıkış kapalı)
XF305 Vizör: 8,5 W, LCD ekran: 8,9 W
XF300 Vizör: 7.3 W, LCD ekran: 7.7 W
- Çalışma sıcaklığı
0 - 40 °C
- Boyutlar (G x Y x E)
180 x 236 x 396 mm, kamera sapı dahil (lens başlığı ve göz desteği hariç)
- Ağırlık (kamera sapı dahil; lens başlığı ve göz desteği hariç)
XF305 2,670 g **XF300** 2.630 g

CA-930 Kompakt Güç Adaptörü

- Güç Kaynağı
100 - 240 V AC, 50/60 Hz
- Oranlı çıkış / tüketim
Güç adaptörü olarak: 8.4 V DC, 2.4 A / 46 VA (100 V) - 62 VA (240 V)
Pil şarj cihazı olarak: 8.4 V DC, 1.5/2.0 A / 40 VA (100 V) - 54 VA (240 V)
- Çalışma sıcaklığı
0 - 40 °C
- Boyutlar (G x Y x E)
85 x 51 x 110 mm
- Ağırlık
240 g

BP-955 Pil Paketi

- PİL tipi
Şarj edilebilir iyon pil, Akıllı Sistem uyumlu
- Voltaj
7.4 V DC
- Çalışma sıcaklığı
0 - 40 °C
- PİL kapasitesi
Tipik: 5200 mAh
Minimum: 37 Wh / 4,900 mAh
- Boyutlar (G x Y x E)
38.2 x 43.5 x 70.5 mm
- Ağırlık

Ağırlık ve boyutlar yaklaşık değerlerdir. İstisnai hatalar veya eksikler görülebilir.
Bu kılavuzdaki bilgi Mayıs 2010 tarihinden itibaren geçerlidir. Haber verilmeden değişiklik yapılabilir.

Dizin

A

AE Seviyesi.....	68
AGC.....	60
AGC Limiti.....	60
Ađır ve Hızlı Çekim Kayıt Modu.....	104
Aksesuarlar.....	190
Arıza Tespit.....	178
Atanabilir Tuşlar.....	107
AV terminali.....	143
AWB - Otomatik Beyaz Ayarı.....	70

B

Beyaz Ayarı.....	70
Bit Oranı.....	51

C

CF Kart	
Takma.....	37
Veriyi Kurtarma	41
Çıkarma.....	38
CF Kart Yuvalarını Deđiştirme	40

Ç

Çekim Hızı.....	51
Çekimde Kullanılan Hız	104
Çözünürlük (kare boyutu).....	51

D

Dahili Yedekleme Pili.....	187
Dalga Biçimi Monitör	96
DC IN terminali	24
Dil	27
Diyafram	66
Durum Ekranları	172

E

Ekli Ses*.....	144
Ekran İşaretleri	78
En/Boy Oranı	140
Enterval Kayıt Modu	101
Enstantane Hızı	63

F

Fotoğraflar	
Özel resim dosyalarını kopyalama	160
Silme	158
Korumaya alma	159
Görüntüleme	157
Fotoğraf Çekme	155

G

Gain	60
GENLOCK terminali	85
Geçici Otomatik Poz (PUSH AUTO IRIS)	67
Geçici Otomatik Odak (Push AF)	57
Geniş Aksesuar	164
Görüntü Sabitleyici	59
Göz Desteđi	30
Güç Kaynađı	21
Güç Tasarrufu Modu	50
Güvenli Bölge	78

H

Harici Monitöre Bağlantı	141
Hayalet Gücü (mikrofon)	90
HD/SD COMPONENT OUT Terminali	142
HD/SD SDI Terminali*	142
HDMI OUT Terminali	142

I

Işık Ölçümü	68
-------------------	----

i

İlerleme Modu (süre kodu).....	81
İndeks Ekranları	
Klip resmini değiştirme.....	138
Klipler	123
Klibi genişlet	136
Çekim işaretleri	135
İris	66
İris Limiti	66
İris Halkası	66
İzleme	
Klipler	125
Fotoğraflar	157

K

Kablosuz Kumanda Cihazı.....	20
Kalan PİL Süresi	22
Kamera Ayarları	122
Kamera Sapı	34
Kamerayı Açma/Kapama	25
Kare Kayıt Modu	103
Kaydı Gözden Geçirme	100
Kayıt Ortamını Başlatma	39
Klipleri Bilgisayara Kaydetme	146

<input type="checkbox"/> işareti/ <input checked="" type="checkbox"/> işareti ekleme.....	131
Çekim işaretleri ekleme/silme	99, 128, 137
Kopyalama	132
Silme	134
Klip bilgilerini görüntüleme	130
İzleme	125

Klip Kaydı	43
Kontrol işaretleri (<input checked="" type="checkbox"/>)	131
Kulaklık Terminali	93
Kullanıcı Biti	84
Kullanıcı Notu	94

L

Lens Başlığı	30
LCD Panel	32
LCD Ekran	33

M

Makro Çekim	58
Mesaj Listesi	181
Menü Ayarları	163
Metadata	94
Mikrofon	88, 89
Mikrofon Parazit Azaltıcı	89, 91
Mikrofon Hassasiyeti	89, 91
MXF dosya tipi	4

N

ND Filtresi	69
Nem Yoğunlaşması	188

O

Odak	52
Odak Limiti	58
Odak Modu Halkası	52
Odak Halkası	52
OK İşaretleri 	131

Ö

Ön Kayıt Modu	106
Özel Göstergeler	121
Özel İşlevler	120
Özel Resim	109
Özel Resim Ayarları	113

P

Peaking	55
PUSH AF	57
PUSH AUTO IRIS	67
Pil Paketi	21
POWER Düğmesi	25

R

Rec Run (süre kodu)	81
REMOTE Terminali	77
Renk Çubukları	95

S

SD Kart	39
Serbest (süre kodu)	81
Ses Çıkışı	144
Ses Kontrolü	93
Ses Patlaması Sınırlayıcı	164
Ses Kaydı	88
Ses Kayıt Seviyesi	92
Ses Başvuru Sinyali	95
Süre Kodu	81
Süre Ölçer	171

T

Tally Lambası	169
Tam Otomatik Mod	45
Tarih ve Saat	26
Tarih Formatı	168
Teknik Özellikler	194
Terminal Kapakları	35
Titreme Azaltıcı	65
TIME CODE terminali*	86
Tripod	36, 185
Tüm Ayarları Sıfırlama	168

U

USB Terminali	19
---------------------	----

V

Vektör Kapsamı	97
VIDEO 2 Terminali	143
Video Yapılandırması	51
Video Çıkış Yapılandırması	139
Vizör	33

X

XLR Terminaler	88
----------------------	----

Y

Yan Monitör	97
Yan Panel	48
Yurtdışında Kamera Kullanımı	189

Z

Zebra Deseni	79
Zoom	74
Zoom Halkası	74
Zoom Ayakları	75

İTHALATÇI / İMALATÇI FİRMANIN

ÜN VANI : CANON EURASIA GÖRÜNTÜLEME VE OFİS SİSTEMLERİ A.Ş
MERKEZ ADRESİ : DEĞİRMEN SOK. NİDA KULE İŞ MERKEZİ NO:18
KADIKÖY-KOZYATAĞI /İSTANBUL
TEL / TELEFAKS : 0216 571 6800/0216 571 6899
VERGİ DAİRESİ : ANADOLU KURUMLAR
VERGİ NO : 2010364684
HİZMET KAPSAMI : TS 12845 Yetkili Servisler-Profesyonel Amaçlı Ses ve Görüntü
Cihazları İçin - Kurallar Standardına Uygun 2 Servis

YETKİLİ SERVİS İSTASYONUNUN

	ÜN VAN	ADRES	TEL/FAKS
1	ERKAYALAR FOTOĞRAFÇILIK TİC.LTD.ŞTİ.	HOBYAR MH. MİMAR VEDAT CAD. NO:7 FATİH İSTANBUL	0212 519 26 11
2	ERKAYALAR FOTOĞRAFÇILIK VE TİC. LTD. ŞTİ.	ATATÜRK BULVARI 117/13 KIZILAY ANKARA	0312 425 47 94

ÜRETİCİ FİRMA:

Canon Inc
30-2, Shimomaruko 3-chome, Ohta-ku
Tokyo 146-8501, JAPAN
Tel: +81-3-3758-2111
Faks: +81-3-5482-5135
www.canon.com

İTHALATÇI FİRMA:

Canon Eurasia
Nida Kule İş Merkezi Değirmen Sok
No: 18/10 K: 2 Kozyatağı - Kadıköy
İSTANBUL
Tel: +90 216 571 68 00
Faks: +90 216 464 29 49
www.canon.com.tr

KULLANIM ÖMRÜ 5 YILDIR



Canon Inc. 30-2, Shimomaruko 3-chome, Ohta-ku, Tokyo 146-8501, Japan

Canon Europa N.V.

Bovenkerkerweg 59-61, 1185 XB Amstelveen, The Netherlands
www.canon-europa.com

Canon UK Ltd

CCI Service Centre, Unit 130, Centennial Park, Borehamwood, Hertfordshire, WD6 3SE,
United Kingdom
Telephone 0870-241-2161

Canon Australia Pty Ltd

Tel: 13-13-83 (within Australia only)
(61) 02-9805-2555
www.canon.com.au

Canon New Zealand Ltd

Tel: 0800-222-666 (within New Zealand only)
(64) 09-489-0300
www.canon.co.nz

Canon Singapore Pte. Ltd

1 HarbourFront Avenue, #04-01 Keppel Bay Tower, Singapore 098632
Tel: (65) 6799 8888
Fax: (65) 6799 8882

Canon Hongkong Company Ltd

19/F, The Metropolis Tower, 10 Metropolis Drive,
Hung Hom, Kowloon, Hong Kong
Tel: +852 3191 2333, Fax: +852 2428 3963

Canon Latin America, Inc.

Sales & Enquiries:
703 Waterford Way, Suite 400, Miami, FL 33126 USA

