

Nikon kullanım kılavuzları
için tıklayınız.

Tr

Nikon Dijital Fotoğrafçılık Rehberi

D70

DİJİTAL FOTOĞRAF MAKİNESİ



CE

Ürüne Ait Belgeler

Ürünüze ait belgeler aşağıda listelenmiştir. Fotoğraf makinenizden en iyi verimi almak için bu belgelerin tamamını okuyun.

Hızlı Başlangıç Rehberi

Hızlı Başlangıç Rehberi Nikon Dijital fotoğraf makinenizin paketinin açılmasından, ilk fotoğraflarınızı çekip bilgisayara aktarmaya kadar temel aşamaları gösterir.

Dijital Fotoğrafçılık Rehberi

Dijital Fotoğrafçılık Rehberi (bu kitapçık) makinenizin kullanımıyla ilgili ayrıntılı bilgi içerir.

Yazılım Başvuru Kitapçığı

Yazılım Başvuru Kitapçığı makinenizle gelen CD'de elektronik formatta bulunmaktadır. *Başvuru Kitapçığı*'nin nasıl okunacağı konusunda *Hızlı Başlangıç Rehberi*'ne başvurabilirsiniz.

DİKKAT: Low-Pass Filtre Üzerindeki Yabancı Maddeler

Nikon, üretim ve taşıma sırasında makinenizin Low-Pass filtresinin herhangi bir yabancı maddeyle temasını engellemek için tüm güvenlik önlemlerini almıştır. Yine de, D70 değiştirilebilir objektiflerle kullanılmak üzere tasarlanmış olduğundan, üzerinde objektif yokken veya objektif değişimi sırasında makinenin içerisine yabancı maddeler girebilir. Makinenin içine giren yabancı madde Low-Pass filtreye yapışırsa, bazı durumlarda fotoğrafları bozar. Makinenize yabancı maddelerin girmesini engellemek için objektiflerinizi tozlu ortamlarda değiştirmemeye özen gösterin. Üzerinde objektif takılı değilken makineyi korumak için mutlaka makinenizle birlikte verilen gövde kapağını, kapağa yapışmış olabilecek tozu ve yabancı maddeleri iyice temizledikten sonra yerine takın.

Low-Pass filtreye yabancı madde yapıştıysa, bu kitapçığın 195-196 numaralı sayfalarındaki açıklamaları izleyerek Low-Pass filtreyi temizleyin veya yetkili Nikon personeline temizletin. Low-Pass filtre üzerindeki yabancı madde nedeniyle bozulmuş olan fotoğraflar, üçüncü şirketlere ait resim işleme programlarındaki fotoğraf temizleme seçenekleriyle rötüslanabilir.

Kitapçık Nasıl Okunmalı

Öncelikle ii–vii arasındaki sayfalarda bulunan uyarı, öneri ve notları okuyun.

Sonra bu kitapçıkta kullanılan işaretleri ve makine parçalarını tanımak için “Genel Bakış” ve “Makinenizi Tanıyın” bölümlerini dikkatle okuyun. Daha sonra “İlk Adımlar” bölümüne geçerek, makinenizi ayarlayın.

Artık fotoğraf çekebilir, çektiklerinizi görebilirsiniz. Bundan sonra “Dijital Vari-Programlar” bölümüne başvurarak yaratıcı çalışmalar deneyebilirsiniz.

Dijital fotoğrafın temel adımlarını uygulamaya alıştıktan sonra, bu bölümleri okuyarak, makinenin hangi ayarlarının nerede ve nasıl kullanılması gerektiği konusunda ayrıntılı bilgi edinebilirsiniz.

İzleme hakkında daha fazlası için...

...makine mönü ve kullanıcı ayarları için...

...bilgisayar veya TV bağlantısı için...

...PictBridge yazıcıyla baskı için...

...aksesuarlar ve sorunlar için başvurun.

Genel Bakış



Makinenizi Tanıyın



İlk Adımlar



Temel Fotoğraf Çekimi



Temel İzleme



Dijital Vari-Programlar



Resim Kalitesi ve Boyu



Duyarlılık (ISO Denkliği)



Beyaz Ayarı



Resim Düzeltme



Çekim Modu Seçimi



Netleme



Pozlama



Flaşlı Çekim



Otomatik Zamanlama Modu



Uzaktan Kumanda



İki Düğmeli Sıfırlama



İzleme Hakkında



Mönü Rehberi



Bağlantılar



Fotoğraf Baskısı



Teknik Notlar



Güvenliğiniz İçin

Nikon ürününüze zarar vermemek veya kendinizi ya da başkalarını yaralamamak için, ürünü kullanmaya başlamadan önce aşağıdaki güvenlik önlemlerinin tamamını okuyun. Kitapçığı tarayıcıyı kullanacakların yakınında bulundurun.

Bu bölümdeki önlemlerin alınmaması halinde oluşabilecek zarar aşağıdaki sembollerle gösterilmiştir:



Bu işaret uyarıları, Nikon ürününüze zarar vermemek ya da kendinizi veya başkalarını yaralamamak için dikkat etmeniz gereken noktaları bildirir.

UYARILAR



Vizörden direkt güneş ışığına bakmayın

Vizörden direkt güneş ışığının veya güçlü bir ışık kaynağının izlenmesi geçici görme kaybına neden olabilir.



Bozuklukla karşılaşıldığında makinenizi derhal kapatın

Makinenizden veya AC adaptöründen gelen normal olmayan bir ses, koku veya dumanla karşılaşırsanız, makineyi kapatın ve AC adaptörünü veya pili çıkartın. Kullanımın sürdürülmesi, yangına veya elektrik şokuna neden olabilir. Dumanın bittiğinden emin olun ve sonra tamir ya da değişim için satıcınıza, Nikon yetkilisine ya da Nikon yetkili teknik servisine başvurun.



Yanıcı gazların yanında çalıştırmayın

Elektronik ürünü yanıcı gazların yakınında çalıştırmayın, aksi durumda yangın ve patlama tehlikesi vardır.



Askıyı boynunuza dolamayın

Askının boyna dolanması boğulmaya neden olabilir. Askının bebek ve çocukların boynuna takılması durumunda özel bir dikkat gerekmektedir.



Sökmeyin

Ürünün iç parçalarına dokunmak yaralanmayla sonuçlanabilir. Bozukluk durumunda, makinenin yalnızca kalifiye personel tarafından tamir edilmesi gerekmektedir. Düşme veya kaza sonucu makinenin dağılması durumunda pilleri ve/veya AC adaptörünü derhal çıkartın ve makinenizi Nikon Yetkili Teknik Servisine götürün.



Pil kullanımında gereken önlemleri alın

Gerekli bakımın sağlanmaması durumunda piller patlayıp akabilir. Bu ürünle kullandığınız pillerin bakımında aşağıdakilere dikkat edin:

- Pilleri değiştirirken makinenin kapalı olmasına dikkat edin. AC adaptörü kullanıyorsanız, mutlaka çıkartın.
- Yalnızca bu ürünle tavsiye edilen pilleri kullanın.
- Pilleri ters veya yan yerleştirmeye çalışmayın.
- Pilleri sökmeyin veya kısa devre yaptırmayın.
 - Pilleri aşırı ısıya veya ateşe maruz bırakmayın.
- Pilleri suya sokmayın, su

şıçramalarından koruyun.

- Kolye, toka gibi metal nesnelere aynı yerde taşımayın ve saklamayın.
- Piller tam olarak boşaldığında akma eğilimi gösterir. Ürününüzün zarar görmesine engellemek için pil boşaldığında mutlaka makineden çıkartın.
- Piller kullanılmadığında terminal kapağını kapatın ve pilleri serin bir yerde saklayın.
- Kullanımın hemen ardından veya makine uzun süre pille çalıştırıldığında, piller ısınabilir. Pli çıkartmadan önce makineyi kapatın ve pillerin soğumasını bekleyin.
- Pilde renk değişimi veya deformasyon gibi herhangi bir farklılaşma gördüğünüzde derhal kullanımı durdurun.

⚠ **Doğru kablo kullanın**

Ürün uyumluluk şartlarına uygunluk için, giriş ve çıkış terminallerine yalnızca Nikon tarafından, doğru amaçla kullanılmak üzere üretilen ve satılan kabloları takın.

⚠ **Çocuklardan uzak tutun**

Çocukların ve bebeklerin pilleri veya diğer küçük parçaları yutmaması için özel bir dikkat gösterilmelidir.

⚠ **Bellek kartını çıkartırken**

Bellek kartları kullanım sırasında ısınır. Kartları makineden çıkartırken, ısıya karşı önlem alın.

⚠ **CD-ROMlar**

Yazılım ve kitapçıkların bulunduğu CD-ROMların hiçbir şekilde müzik CD çalarlarında okutulmaması gerekir. Bu CD-ROMların müzik CD çalarlarında çalıştırılması işitme kaybına veya donanımınızın bozulmasına neden olabilir.

⚠ **Flaş kullanırken gerekli önlemleri alın**

Flaşın konunuzun gözüne patlatılması geçici görme kaybına neden olabilir. Özellikle bebeklerin fotoğrafları çekilirken flaşın konudan en az bir metre (39") uzaklıkta olmasına özel bir dikkat gösterin.

⚠ **Vizör kullanımı sırasında**

Vizörde diyoptri ayarı veya kontrolü yaparken, parmaklarınızın yanlışlıkla gözünüze girmemesine dikkat edin.

⚠ **Likit kristale dokunmayın**

Ekranın kırılması durumunda, kırık camdan kaynaklanacak yaralanmalara karşı dikkatli olun ve likit kristalin tene ve göze değmemesine büyük özen gösterin.

Notlar

- Bu ürünle birlikte verilen kitapçıkların tamamının veya bir bölümünün kopyalanması, yayınlanması, dağıtılması, değiştirilmesi, başka bir ortamda saklanması ve herhangi bir şekilde başka bir dile çevirilmesi, amacına bakılmaksızın Nikon'un yazılı iznine bağlıdır.
- Nikon, bu kitapçıklarda anlatılan donanım ve yazılımın özelliklerini önceden haber vermeksizin değiştirme hakkını saklı

tutar.

- Nikon bu ürünün kullanımı sonucu, film ve makaralara gelecek zararlardan sorumlu tutulamaz.
- Bu kitapçıklardaki tüm bilgilerin net ve tam olmasına büyük bir özen gösterilmiş olduğundan, hata veya yanlışlıkları bölgenizdeki Nikon yetkilisine (adresler ayrı bir belge olarak verilmektedir) bildirmenizi rica ederiz.

Notice for customers in the U.S.A.

Federal Communications Commission (FCC) Radio Frequency Interference Statement

This equipment has been tested and found to comply with the limits for a Class B digital device, pursuant to Part 15 of the FCC rules. These limits are designed to provide reasonable protection against harmful interference in a residential installation. This equipment generates, uses, and can radiate radio frequency energy and, if not installed and used in accordance with the instructions, may cause harmful interference to radio communications. However, there is no guarantee that interference will not occur in a particular installation. If this equipment does cause harmful interference to radio or television reception, which can be determined by turning the equipment off and on, the user is encouraged to try to correct the interference by one or more of the following measures:

- Reorient or relocate the receiving antenna.
- Increase the separation between the equipment and receiver.
- Connect the equipment into an outlet on a circuit different from that to which the receiver is connected.
- Consult the dealer or an experienced radio/television technician for help.

CAUTIONS

Modifications

The FCC requires the user to be notified that any changes or modifications made to this



device that are not expressly approved by Nikon Corporation may void the user's authority to operate the equipment.

Interface Cables

Use the interface cables sold or provided by Nikon for your equipment. Using other interface cables may exceed the limits of Class B Part 15 of the FCC rules.

Notice for customers in the State of California

WARNING: Handling the cord on this product will expose you to lead, a chemical known to the State of California to cause birth defects or other reproductive harm. *Wash hands after handling.*

Nikon Inc.,
1300 Walt Whitman Road, Melville, New York
11747-3064, U.S.A. Tel.: 631-547-4200

Notice for customers in Canada

CAUTION

This class B digital apparatus meets all requirements of the Canadian Interference Causing Equipment Regulations.

ATTENTION

Cet appareil numérique de la classe B respecte toutes les exigences du Règlement sur le matériel brouilleur du Canada.

Kopyalama ve Röprodüksiyon Yasağı Hakkında

Yalnızca dijital olarak çoğaltılsa dahi resim ve belgelerin telif hakları kanunu kapsamına girebileceğini göz önünde bulundurunuz.

• Kopyalanması ve Röprodüksiyonu Kanunla Yasaklanan Konular

Kağıt para, metal para, hükümet bonusu gibi değerli kağıtlar, üzerlerinde "Örnektir" yazısı bulunsa dahi kopyalanamaz ve röprodüksiyonu yapılamaz.

Yabancı ülkelerde kullanılan kağıt para, metal para ve diğer değerli kağıtlar kopyalanamaz ve röprodüksiyonu yapılamaz.

Hükümetin önceden onayı olmaksızın, kullanılmamış posta pulu veya damgası ve devlet tarafından basılan posta kartları kopyalanamaz ve röprodüksiyonu yapılamaz.

Devlet tarafından veya genel olarak sertifikalı belgelerde kullanılan damgalar kopyalanamaz ve röprodüksiyonu yapılamaz.

• Bazı kopya ve röprodüksiyonlar hakkında uyarı

Devlet, özel şirketler tarafından basılan değerli kağıtlar (hisse senetleri, faturalar, çekler, hediye sertifikaları), biletler ve serbest geçiş kartları için, şirketin kullanımı için asgari gerekli kopya hariç, belirli kısıtlamalar getirmiştir. Ayrıca devlet tarafından verilen pasaportlar, kamu kuruluşlarından veya özel gruplardan alınan lisanslar, kimlik kartları ve yemek kuponları da dahil olmak üzere her tür bilet kopyalama ve röprodüksiyon yasağı konusudur.

• Telif Haklarına Uygunluk

Kitap, müzik eseri, resim, ahşap baskı, harita, çizim, film ve fotoğraf gibi telif hakkı saklı yaratıcı çalışmalar, kişisel, ev kullanımı veya benzeri ticari olmayan kullanımlar hariç kopyalama ve röprodüksiyon yasağı konusudur.

Ticari Marka Bilgileri

Apple, Apple logosu, Macintosh, Mac OS, Power Macintosh, ve PowerBook, Apple Computer, Inc. şirketine ait tescilli markalardır. iMac ve Power Mac, Apple Computer, Inc. şirketine ait ticari markalardır. IBM ve IBM PC/AT, International Business Machines Corporation şirketine ait tescilli markalardır. PowerPC, International Business Machines Corporation şirketine ait, lisanslı kullanımda olan tescilli markadır. Microsoft Corporation şirketine ait tescilli markadır, ve Windows, MS-Windows ve Windows NT Microsoft Corporation şirketine ait ticari markalardır. Internet Explorer Microsoft Corporation ürünüdür. MMX ve Pentium Intel Corporation şirketine ait ticari markadır. Lexar Media Lexar Media Corporation'a ait ticari markadır. CompactFlash SanDisk Corporation'a ait ticari markadır. Zip, Iomega Corporation'a ait tescilli markadır. Nikon ürününüzle verilen belgelerdeki diğer ticari markalar isimlerini taşıdıkları şirketlere aittir.

İçindekiler

Güvenliğiniz İçin	ii
Notılar	iv
Giriş	1
Genel Bakış.....	2
Makinenizi Tanıyın	3
İlk Adımlar	13
Askiyı takın.....	13
Pilleri takın	14
Temel ayarlar.....	16
Objektifi takın.....	18
Bellek kartını takın.....	20
Rehber	23
Temel Çekim	24
Adım 1—Mod düğmesini  konumuna alın	24
Adım 2—RMakineyi hazırlayın.....	24
Adım 3—Makine ayarlarını yapın	26
Adım 4—Çerçevelendirin	27
Adım 5—Netleyin	28
Adım 6—Resmi çekin.....	30
Temel İzleme	31
Dijital Vari-Programlar	32
Fotoğraf Çekimi	35
Çekim Seçenekleri Ne zaman Kullanılmalı.....	36
Mmnü Kullanımı	39
Resim Kalitesi ve Boyu	41
Resim Kalitesi.....	41
Resim Boyu	43
Duyarlılık (ISO Denkliği)	46
Beyaz Ayarı	48
Şnce Beyaz Ayarı	50
Özel Beyaz Ayarı	52
ResimDüzeltilme	56
Resim Düzeltilme Seçeneklerinin Özelleştirilmesi	57
Çekim Modu Seçimi	62
Netleme	64
Netleme Modu.....	64
Net Alanı Seçimi	66
Net Kilidi	70
AF Asist Işığı.....	72
Otofokusla İyi Sonuç Almak İçin	73
Manüel Netleme	74

Pozlama	75
Ölçüm	75
Pozlama Modu	76
Otomatik Pozlama Kilidi	84
Poz Düzeltme	86
Basamaklama	87
Flaşlı Çekim	94
Flaş Senk Modları	95
Dahili Flaşın Kullanımı	97
Otomatik Zamanlayıcı Modu	105
Uzaktan Kumanda Modu	107
İki Düğmeli Sıfırlama	111
İzleme Hakkında	113
Tam Ekran İzleme	114
Fotoğraf Bilgisi	116
Birden Fazla Resim İzleme: Referans Resmi	118
Daha Yakından: Zoom İzleme	120
Resimlerin Silinmeye Karşı Korunması	121
Tek Resim Silme	122
Mönü Rehberi	123
İzleme Mönüsü	124
Delete (Sil)	124
Playback Fldr (İzleme Klasörü)	126
Rotate Tall (Dikey Çevir)	126
Slide Show (Slayt Gösterisi)	127
Hide Image (Resim Sakla)	129
Print Set (Baskı Siparişi)	130
Çekim Mönüsü	132
Optimize Image (Resmi Düzelt)	132
Long Exp. NR (Uzun Süreli Pozlama Kumlanma Azaltıcı)	133
Image Quality (Resim Kalitesi)	134
Image Size (Resim Boyu)	134
White Bal. (Beyaz Ayarı)	134
ISO	134
Kullanıcı Ayarları	135
Ayar Mönüsü	155
Folders (Klasörler)	156
File No. Seq. (Dosya Numaralandırma)	159
Format	160
CSM Menu (Kullanıcı Ayarı Mönüsü)	161
Date (Tarih)	161

LCD Brightness (LCD Parlaklığı)	161
Mirror Lock-Up (Ayna Kilidi)	162
Video Mode (Video Modu)	162
Language (Dil).....	163
Image Comment (Yorum Ekle).....	163
USB	165
Dust Ref Photo (Referans Resmi)	166
Firmware Ver. (Firmware Sürümü)	167
Image Rotation (Resim Çevirme).....	168
Bağlantılar	169
Televizyonda İzleme	170
Bilgisayar Bağlantısı	171
Resim Baskısı	175
Teknik Notlar	181
Makine Ayarları	182
Seçimlik Aksesuarlar	183
D70 Objektifleri.....	183
Seçimlik Flaşlar	186
Diğer Aksesuarlar.....	190
Makine Bakımı	193
Sorunlar	198
Özellikler	201

KARACASULU
FOTOĞRAF MALZEMELERİ
SANAYİ VE TİCARET A.Ş.

Giriş

Başlarken

Genel Bilgi		2	
Makinenizi Tanıyın		3-12	
İlk Adımlar		13-22	

Bu bölümde aşağıdaki konular açıklanmaktadır:

Genel Bilgi

Bu bölümde, elinizdeki kitapçık hakkında genel bilgi verilmekte, kitapçıkta kullanılan sembol ve işaretler açıklanmaktadır.

Makinenizi Tanıyın

Bu bölümü, kitapçığı okurken makine parça ve kumandalarının isimlerine ulaşmakta kullanabilirsiniz.

İlk Adımlar

Bu bölümde makinenizi ilk kez kullanırken, pilin ve bellek kartının yerleştirilmesi, objektif ve makine askısının takılması, tarih ve saat ayarı gibi gerçekleştirmeniz gereken işlemleri bulabilirsiniz.

Nikon objektifi değiştirilebilen D70 SLR dijital fotoğraf makinesini satın aldığınız için teşekkür ederiz. Bu kitapçık zevkle fotoğraf çekmenizi sağlamak amacıyla hazırlanmıştır. Makinenizi kullanmaya başlamadan önce kitapçığının tamamını okuyun ve kullanım sırasında yakınınızda bulundurun.

Bu kitapçıkta, istediğiniz bilgiye daha kolay ulaşabilmeniz için aşağıdaki sembol ve işaretler kullanılmıştır:



Makinenizin zarar görmemesi için kullanım öncesi okumanız gereken önem ve bilgileri gösterir.



Kullanım sırasında yararlı olabilecek ipucu ve bilgiyi gösterir.



Kullanım öncesi bilmeniz gereken notları gösterir.



Kitapçıkta, başka bir bölümde daha ayrıntılı bilgi bulunduğunu gösterir.

Makine mөнülerinden



değiştirilebilecek ayarları gösterir.



Kullanıcı Ayarları mөнüsünden değiştirilebilecek ayarları gösterir.

Test Çekimleri

Önemli olayların fotoğraflarını çekmeden önce (örneğin düğünlerden veya yolculuğa çıkmadan önce) makinенizin normal çalıştığından emin olmak için test çekimleri yapın. Nikon bu ürünün doğru çalışmamasından doğabilecek zarar ve kar kayıplarından hiçbir şekilde sorumlu tutulamaz.

Yaşam Boyu Öğrenim

Nikon'un "Yaşam Boyu Öğrenim" adı altındaki ürün destek ve eğitimini, düzenli olarak yenilenen Nikon adreslerinden izleyebilirsiniz:

- A.B.D.de yaşayan kullanıcılar için: <http://www.nikonusa.com/>
- Avrupa'da yaşayan kullanıcılar için: <http://www.nikon-euro.com/>
- Asya, Okyanusya, Ortadoğu ve Afrika'da yaşayan kullanıcılar için: <http://www.nikon-asia.com/>

Daha ayrıntılı bilgiyi, bölgenizdeki Nikon satıcısından alabilirsiniz. Satıcınıza ulaşmak için aşağıdaki adresi ziyaret edin:

<http://www.nikon-image.com/eng/>

Kitapçığı Kaybederseniz

Bu kitapçığı kaybetmeniz durumunda, yenisini ücret karşılığında herhangi bir Nikon yetkili satıcısından bulabilirsiniz.

Makinenizi Tanıyın

Makine Kumanda ve Göstergeleri

Makinenizin kumanda ve göstergelerini tanımaya zaman ayırın. Kitapçığın ilerleyen bölümlerinde geri dönebilmek için bu bölümü işaretlemenizi öneririz.

Makine Gövdesi

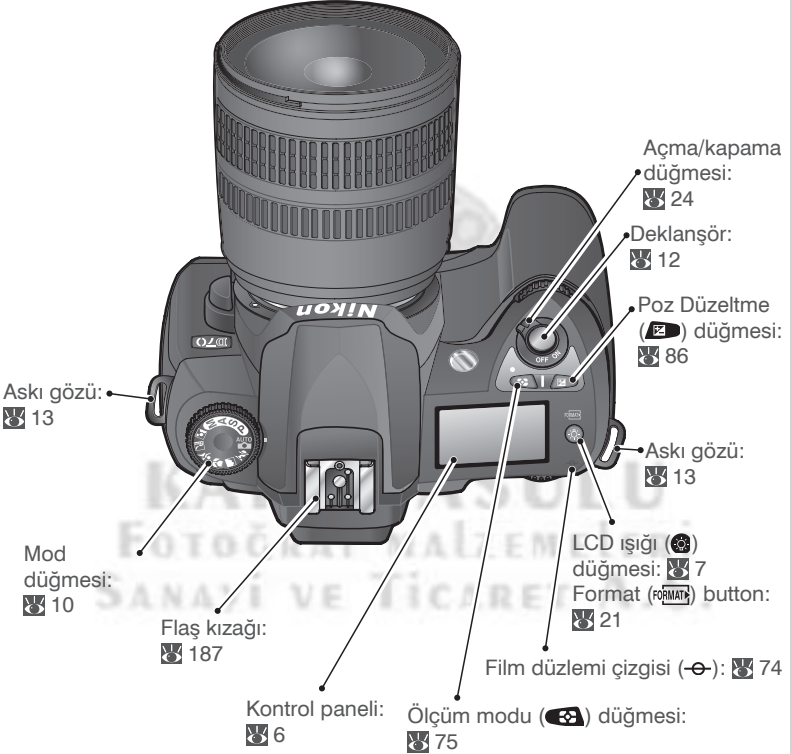



Makine gövdesi (devam)

Self-timer lambası:

☒ 105, 107

AF asist ışığı: ☒ 72

Kırmızı Göz azaltma

lambası: ☒ 95

Dahili Speedlight:

☒ 94

Speedlight kilidi düğmesi: ☒ 97

Flaş senk modu (⚡) düğmesi:

☒ 97

Flaş Pozlama düzeltme

(±) düğmesi: ☒ 102

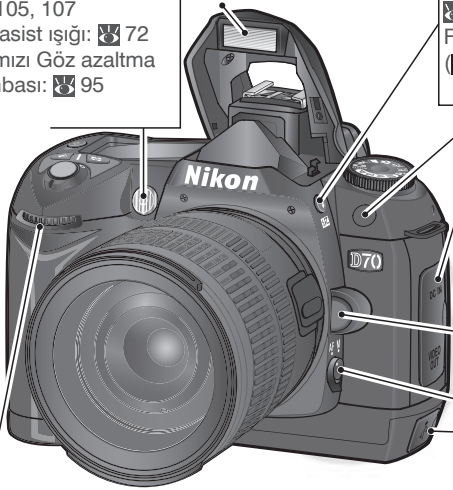

Kızılötesi algılayıcı: ☒ 107

DC girişi

(kapak altında): ☒ 170

Video bağlantısı

(kapak altında): ☒ 170

Objektif kilidi: ☒ 19

Netleme modu seçicisi: ☒ 64

USB bağlantısı

(kapak altında): ☒ 171

Alt kumanda
düğmesi: ☒ 147

Alan derinliği önizleme
düğmesi: ☒ 76

Pil yuvası kapağı: ☒ 14

Pil yuvası kapak kilidi: ☒ 14

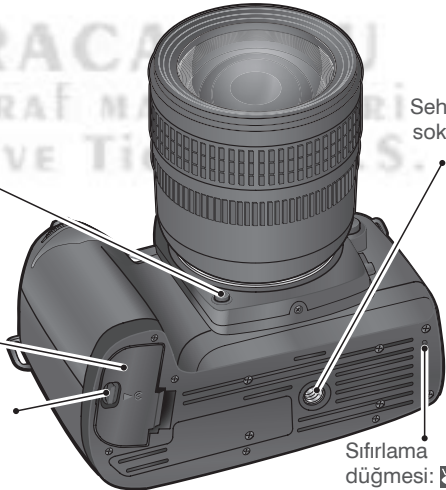

Sehpa
soketi

Sıfırlama
düğmesi: ☒ 200



Vizör lastiği: 27

Vizör penceresi: 27

Diyoptri düzeltme düğmesi:

27

Çekim modu ()

düğmesi: 62

Format (FORMAT) düğmesi:

21

AE/AF kilidi (AE-L)

düğmesi: 84

Mod seçicisi:

12

Ana kumanda
düğmesi: 147

Basamaklama (BKT) düğmesi:

87

İzleme ()

düğmesi: 114

Mönü (MENU)

düğmesi: 39

Duyarlılık (ISO)

düğmesi: 46

Referans resmi ()

düğmesi: 118

Beyaz ayarı (WB)

düğmesi: 48

Koru () düğmesi:

121

Yardım () düğmesi:

136

Resim kalitesi/boyu

(QUAL) düğmesi:

41

Zoom izleme (Q)

düğmesi: 120

Giriş (ENTER)

düğmesi: 40

Ekran:

13, 193

Sil () düğmesi:

122

Net alanı seçici

kilidi: 66

Bellek kartı

slot kapağı:

20

Bellek kartı

slot kapak

kilidi: 20

Bellek kartı erişim

lambası: 30

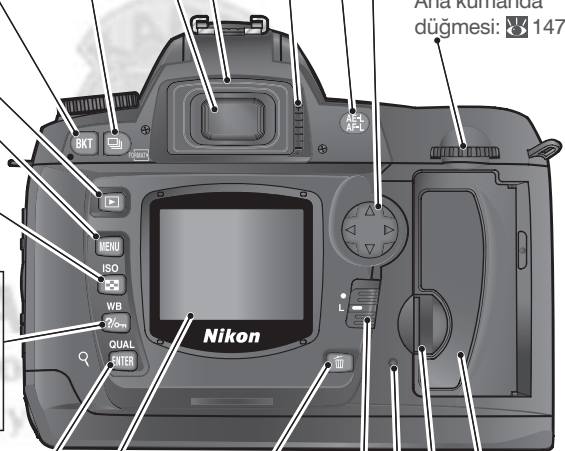

Kontrol Paneli

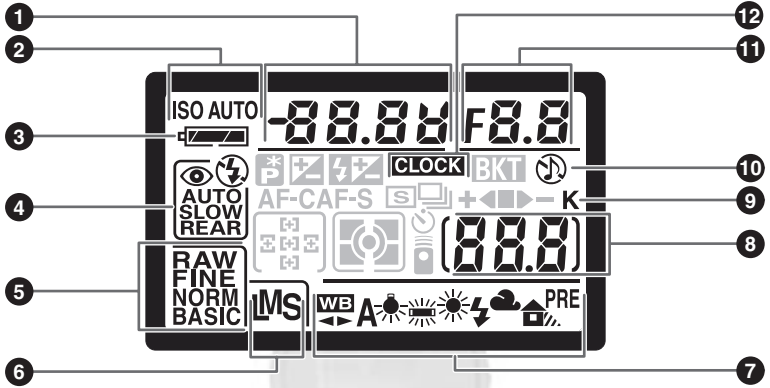

1 Enstantane	76	8 Kalan poz sayısı	25
Poz Düzeltme Değeri	86	Önbellek dolmadan önce çekilecek poz sayısı.....	62
Flaş Düzeltme Değeri	102	Özel beyaz ayarı kayır göstergesi	52
Beyaz Ayarı Düzeltme	50	Uzaktan kumanda göstergesi.....	107
Basamaklama serisinde çekim sayısı	87	9 "K" (1000'den daha fazla poz sayısı kaldığında)	45
2 Duyarlılık (ISO) göstergesi	46	10 "Bip" göstergesi.....	138
Oto duyarlılık göstergesi	142	11 Diyafram (f/-sayısı)	76
3 Pil göstergesi	24	Basamaklama oranı.....	87
4 Flaş senk modu	95	PC modu göstergesi.....	172
5 Resim kalitesi	41	12 Saat pili göstergesi	16
6 Resim boyu	43		
7 Beyaz ayarı modu	48		

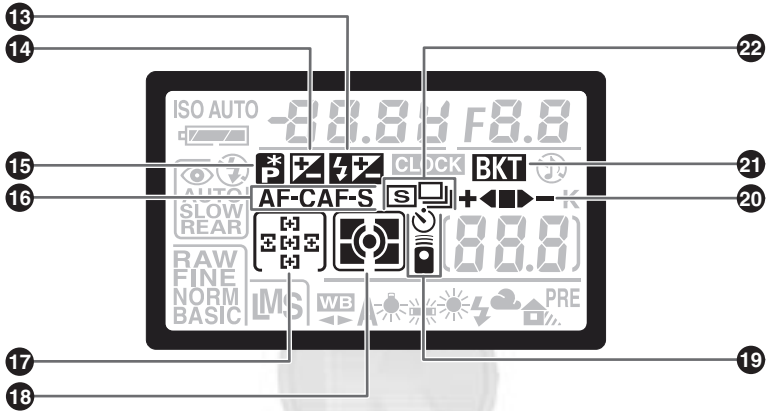

13 Flaş düzeltme göstergesi	102	18 Ölçüm modu	75
14 Poz düzeltme göstergesi	86	19 Self-timer göstergesi.....	105
15 Esnek program göstergesi	77	Uzaktan kumanda göstergesi.....	107
16 Otofokus modu	139	20 Basamaklama süreci	87
17 Netli alanı	66	21 Basamaklama göstergesi	87
AF alanı modu	140	22 Çekim modu	62

LCD Işığı

Karanlıkta makine ayarlarını yapmak veya kontrol etmek için, kontrol panelinin arka ışığını (LCD lambası) LCD lambası düğmesine basarak yakabilirsiniz.



1	Merkez Ağırlıklı Ölçüm için 8-mm (0.31") referans dairesi	75
2	Net parantezleri (net alanları)	66
	Nokta ölçüm hedefi	75
3	Rehber çizgi (Kullanıcı Ayarı 8 için On seçildiğinde görüntülenir)	144
4	Netlik göstergesi	28
5	Net alanı	66
	AF alan modu	140
6	Oto pozlama (AE) kilidi	84
	FV kilidi göstergesi	103
7	Enstantane	76
8	Diyafram (f/-sayısı)	76
9	Flaş düzeltme göstergesi	102
10	Poz düzeltme göstergesi	86
11	Kalan poz sayısı	25
	Önbellek dolmadan önce çekilecek poz sayısı	62
	Özel beyaz ayarı kayır göstergesi	52
	Poz düzeltme değeri	86
	Flaş düzeltme değeri	102
	PC mod göstergesi	172
12	Flaş hazır göstergesi	97
13	Pil göstergesi	24
14	Elektronik analog poz göstergesi	82
	Poz düzeltme	86
15	Oto duyarlılık göstergesi	142
16	"K" (1000'den daha fazla poz sayısı kaldığında)	45

KARACASULU

FOTOĞRAF MALZEMELERİ

SANAYİ VE TİCARET A.Ş.

Vizör Ekranı

Vizörde görüntülenen net alanları ve rehber çizgiler (gelişmiş netleme ekranı göstergeleri) yüksek ısılarda parlaklaşır ve düşük ısılarda karararak yavaşlar. Vizördeki diğer göstergelerse yüksek ısılarda kararır ve yavaşlar. Oda ısısında tüm göstergeler normale döner.

Pil yokken

Pil tamamen boşaldığında veya makineye hiç pil takılmadığında, vizör ekranı karanlık olacaktır. Bu durum normaldir ve bozukluk göstergesi değildir. Tam şarjlı pil kullanıldığında vizör ekranı da normale döner.

Mod Düğmesi

Özel sahne durumlarında yalnızca mod düğmesini çevirerek bütün ayarları sağlayan Dijital Vari-Programların dışında D70 makinenizde ayarlar üzerinde kontrol imkanı sağlayan pozlama modlarına da sahiptir.

Dijital Vari-Programlar

Bir Dijital Vari-Program seçildiğinde bütün ayarlar makine tarafından otomatik olarak gerçekleştirilir ve siz yalnızca mod düğmesini çevirerek yaratıcı resimler çekebilirsiniz.

Oto (32)

Makinenin bütün ayarları yapmasını istediğiniz de basit bir "bak ve çek" modu olan "Oto" modu seçin. Yeni kullanıcılar için önerilir.

Portre (32)

Portre çekimlerinde arka planı yumuşatır.

Manzara (32)

Manzara çekimlerinde keskinliği korur.

Yakın Çekim (33)

Çiçek, böcek ve küçük nesnelere yakından çeker.

Spor (33)

Spor çekimlerinde hareketi dondurur.

Gece Manzarası (33)

Gece manzara çekerken kullanın.

Gece Portresi (34)

Karanlık arka planda portre çekimlerinde kullanın.





Pozlama modları

Enstantane, diyafram, flaş modu ve makine mönüleri üzerinde tam kontrol için pozlama modlarından birini seçin.

P Oto Multi Program (📷 77)

Konuya uygun pozlama makine tarafından uygulanır. Diyafram ve enstantane üzerinde kontrol için Esnek Program kullanın (📷 77),veya poz düzeltme uygulayın (📷 86).

S Enstantane Öncelikli Oto (📷 79)

Hareketi dondurmak için yüksek, hareket efekti elde etmek için yavaş enstantane seçin.

A Diyafram Öncelikli Oto (📷 81)

Diyaframı arka planı uçuracak veya hem konuyu hem de arkayı net alacak şekilde alan derinliği elde etmek üzere siz belirleyin.

M Manüel (📷 82)

Enstantane ve diyaframı yaratıcı amacınıza göre belirleyin.



Mönüler arasında dolaşım

Makine mönüleri arasında dolaşım için çoklu düğmeyi kullanın.

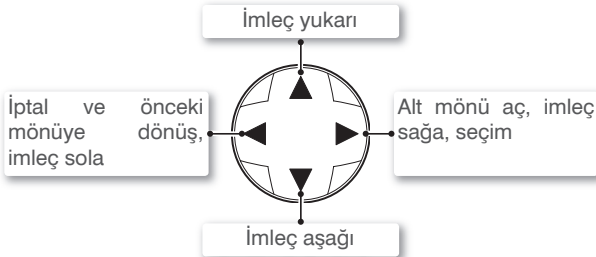

Deklanşör

Makinenizde iki aşamalı deklanşör kullanılmaktadır. Deklanşöre yarım basıldığında makine netleme ve pozlama değerlerini ölçer ve deklanşör yarım basılı tutulduğu sürece bu değerler kilitli kalır. Çekim için deklanşöre sonuna kadar basın.

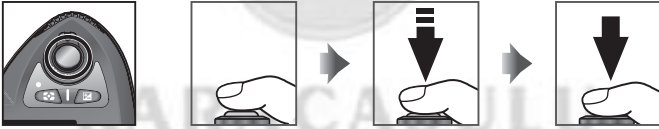

Çoklu Düğme

Makine mönülerinde seçim yapmak için **ENTER** düğmesine de basılabilir. Bu kuralın geçerli olmadığı durumlar kitapçıkta belirtilmiştir.

Otomatik Kapanma

Varsayılan değerler ugulandığında makineniz siz parmağınızı deklanşörden kaldırdıktan sonra altı saniye daha ölçüm yapmaya devam eder. Bu sürenin sonunda, pilden tasarruf sağlamak amacıyla kontrol panelindeki enstantane ve diyafram göstergeleriyle bütün vizör göstergeleri kapanır (otomatik kapanma). Kapanmadan önce geçen süre Kullanıcı Ayarları 23'ten (**Meter-off**; 153) değiştirilebilir.

Makine Askısını Takın

Makine askısını, gövdenin iki yanındaki gözlerden geçirerek, şekilde gösterildiği gibi sıkıştırarak takın.

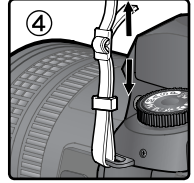
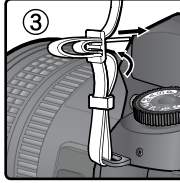
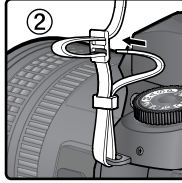
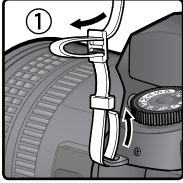

Ekran Kapağı

Makinenizle birlikte, LCD ekranın temiz kalmasını ve taşıma ve saklama sırasında çizilmemesini sağlamak için şeffaf bir ekran kapağı (BM-4 LCD ekran kapağı) verilmiştir. Ekran kapağını, makineyi sıkıca tutarken kapağın alt kısmını sağda gösterildiği gibi (1) yavaşça dışarı çekerek çıkarabilirsiniz. Kapak yerinden çıktıktan sonra yavaşça ekrandan uzaklaştırın (2) ve şekildeki gibi çıkartın (3).

Çekim veya saklama sırasında, kapağı yeniden takmak için, kapağın üst kısmındaki iki dili, ekrandaki uygun oluklara geçirin (1) ve kapağın altını kilidin sesini duyana kadar makineye doğru bastırın (2).

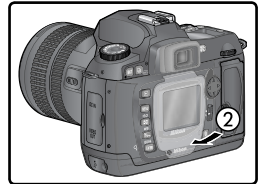
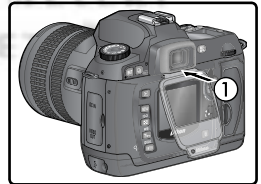
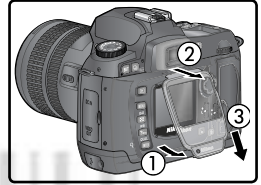



Pilleri Takın

D70 aşağıdaki pilleri kullanabilir:

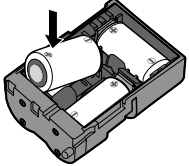
Pil	Açıklama
Şarj edilebilir Nikon EN- EL3 pil (×1)	<ul style="list-style-type: none">• Makineyle verilir.• Makineyle birlikte verilen MH-18 hızlı şarjörle şarj edilebilir (makinenizi ilk kez kullanmadan önce veya uzun süre kullanmadıktan sonra pili şarj etmeyi unutmayın). Pil tamamen boşaldığında 2 saatlik şarjla tam dolar.
CR2 lityum piller (×3)	<ul style="list-style-type: none">• Pil satıcılarında bulunabilir.• Şarj edilemez.• Yalnızca paketten çıkan MS-D70 pil yuvasına takılarak kullanılabilir. Pilleri yuvaya şekilde gösterildiği gibi takın. 

1 Makineyi kapatın

Pil takıp çıkarırken makinenizi kapatın.



2 Pil yuvası kapağını açın

Pil yuvası kilidini açık konuma  sürün (1) ve kapağı açın (2).

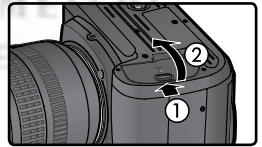

Pil Uyarılarını Okuyun

Bu kitapçığın sayfa ii-iii ve 196-197 ve pil üreticisinin bütün uyarı ve bilgilerini mutlaka okuyun.

- 3 Pili veya pil yuvasını takın**
Pili veya pil yuvasını sağda gösterildiği gibi takın.

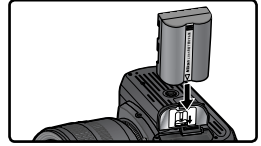

EN-EL3

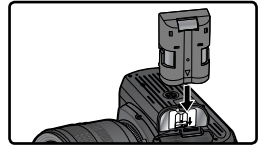

MS-D70

- 4 Pil yuvası kapağını kapatın**
Kullanım sırasında pilin kaymaması için, pil yuvası kapağının kilitlendiğinden emin olun.

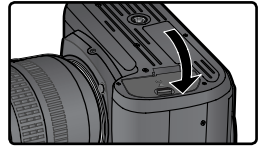

KARACASULU
FOTOĞRAF MALZEMELERİ
SANAYİ VE TİCARET A.Ş.

Pilleri çıkartırken

Pili çıkartmadan önce makineyi kapatın. Pil yuvası kapağını yukarıda anlatıldığı gibi açın ve pili çekerek çıkarın.

CR2 Piller

CR2 piller en iyi performansını oda sıcaklığında verir. CR2 piller düşük ısılarda şarjlarının bir kısmını kaybeder.

Temel Ayar

Makinenizi ilk kez çalıştırdığınızda Adım 1'deki dil seçimi ekranını ekranda görüntülenir ve kontrol panelinde **CLOCK** işareti yanıp söner. Aşağıdaki gibi mönü dilini ve tarih ve saati ayarlayın.

1



Dil seçimi ekranı açılır.



2



Dili seçin.



3

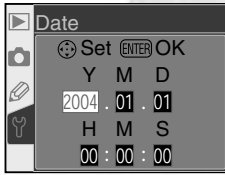

DATE mönüsü açılır.

4

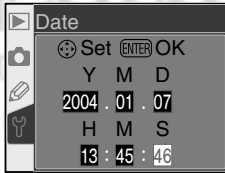

Yıl, M (ay), D (gün), H (saat), M (dakika) ve Saniyeyi girin. Parçayı seçmek için sağ ve sol, değiştirmek için yukarı ve aşağı düğmelerine basın.

5



DATE mönüsünden çıkın. Ekran kapanır.

Temel Ayar

Temel ayarların sonunda **ENTER** düğmesine basılmazsa, ikinci kez makine açıldığında yine Dil seçim penceresi açılacaktır. Ayar tamamlanana kadar **CLOCK** işareti ekranda yanıp sönmeye devam eder ve fotoğraf çekilemez.

Saat Pili

Makinenizdeki saat-takvim makineden bağımsız olarak, EN-EL3 pil takıldığında veya seçimli AC adaptörü EH-5 takıldığında şarj olan bir dahili pille beslenir. Üç günlük şarj yaklaşık beş aylık bir enerji sağlar. Kontrol panelinde **CLOCK** işareti yanıp sönyorsa saat pili boşalmış ve tarih ile saat 2002.01.01 00:00:00 olarak sıfırlanmış demektir. Bu durumda saati ve tarihi “Ayar Mönüsü: Tarih” bölümünde ( 161) açıldığında şekilde ayarlayın.

Makine Saati

Makine saati kol ve masa saatleri kadar hassas değildir. Daha kesin saat bilgisine ihtiyacınız olduğunda kontrol edin ve gerekirse sıfırlayın.

Dil (163)

Makine mönü ve mesajlarının görüntülediği dili değiştirmek ayar mönüsündeki **Language** seçeneğini kullanın.

Tarih (161)

Tarihi ve saati değiştirmek için ayar mönüsündeki **Date** seçeneğini kullanın.

KARACASULU
FOTOĞRAF MALZEMELERİ
SANAYİ VE TİCARET A.Ş.

Objektif takın

Makinenizin tüm özelliklerini kullanabilmeniz için G veya D tip CPU objektif kullanmanızı öneririz.

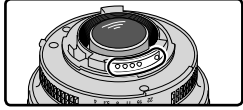

CPU objektiflerde CPU kontaktları bulunur

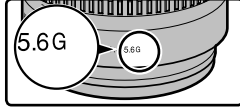

G tip objektif

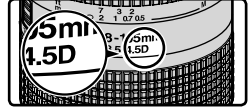

D tip objektif

1 Makineyi kapatın

Objektif takıp çıkarırken makineyi kapatın.



2 Objektifi takın

Objektif üzerindeki noktayı, makine gövdesi üzerindeki noktayla aynı hizaya getirin, objektifi makinenin bayonetine yaslayın. Objektif kilidine basmamaya özen göstererek, objektifi yerine oturana kadar saat yönünün tersine çevirin.

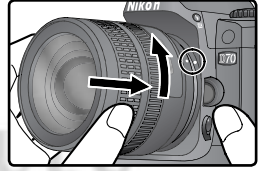

3 Diyaframı en kısık ayarda kilitleyin

G tip objektif kullanıyorsanız bu aşamaya gerek yoktur, çünkü G tipi objektiflerde diyafram bileziği bulunmaz. Başka çeşit bir objektif kullanırken diyaframı en kısıkta (en büyük f sayısı) kilitleyin.

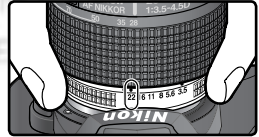

CPU objektif takıldığında bu aşama atlanırsa, kontrol paneli ve vizördeki diyafram göstergesinde **FE E** when the camera is turned on. Photographs can noisireti yanıp sönecektir. Makine kapatılıp diyafram en kısıkta kilitlemeden çekim yapılamaz.

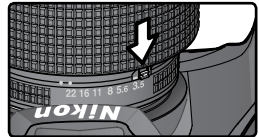

✓ Makinenin Toza ve Kire Karşı Korunması

Makinenizin içine giren her toz, kir ve diğer yabancı madde, fotoğraflarınızın ve vizör göstergenizin üzerinde çizik ve noktacıklara neden olur. Bu nedenle objektif takılı değilken objektif ağzını makinenizle birlikte verilen gövde kapağıyla kapatın. Objektif ve gövde kapağı takıp çıkartırken makinein aşağı bakmasına dikkat edin.

✍ Objektifi Çıkartırken

Objektif çıkartır veya değiştirirken makinenizi kapatın. Objektifi çıkartmak için objektif kilidini basılı tutarken objektifi saat yönünde çevirin.

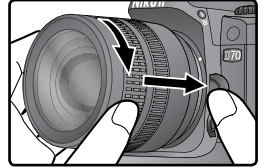
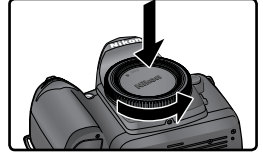

KARACASULU
FOTOĞRAF MALZEMELERİ
SANAYİ VE TİCARET A.Ş.

Bellek Kartını Takın

Nikon dijital fotoğraf makineniz, fotoğrafları film yerine CompactFlash™ bellek kartı veya IBM Microdrive® kart üzerine çeker. Önerilen bellek kartlarının listesini “Teknik Notlar: Önerilen Bellek Kartları” (192) bölümünde bulabilirsiniz.

1 Makineyi kapatın

Bellek kartlarını takıp çıkarmadan önce makinenizi kapatın.



2 Kart slotu kapağını açın

Kart slotunu sağda gösterildiği gibi açın.

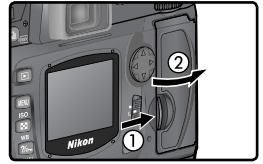

3 Bellek kartını takın

Bellek kartını, arka etiketi ekrana bakacak şekilde takın ve kart slotunun gerisindeki kontaklara iyice oturana kadar itin (1), çıkarma düğmesi yuvasından çıkacaktır (2). Kart slotu kapağını kapatın.

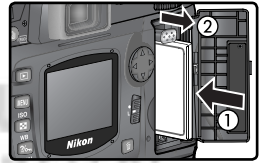

✓ Bellek Kartı Takarken

Bellek kartlarını yukarı gösterilen yönde takın; hiçbir zaman güç uygulamayın. *Kartı başka yönde takmaya çalışırsanız, makine veya kart zarar görebilir.*

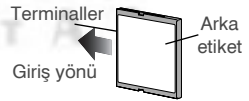

Bellek kartı slotu hafif bir açığa sahiptir (sağda). Kartı slota sokarken bu açığa dikkat edin.

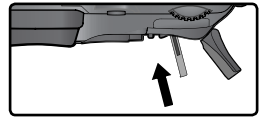



4 Bellek kartını formatlayın

Bellek kartlarının ilk kullanım öncesinde formatlanması gerekir.

✓ Bellek Kartı Formatlandığında

Bellek kartlarının formatlanması, içlerindeki kayıtlı veriyi tamamen silecektir. Formatlama işleminden önce kartta kayıtlı olan fotoğraf ve diğer veriyi bilgisayar aktarmayı unutmayın (171–174).

Kartı formatlamak için makineyi açın ve **FORMAT** ( ve  düğmelerine aynı anda yaklaşık iki saniye boyunca basın. Enstantane göstergesinde **For** işareti görüntülenecek ve poz sayacı yanıp sönecektir. Aynı iki düğmeye ikinci kez birlikte bastığınızda kartınız formatlanır. Formatlamadan çıkmak için herhangi başka bir düğmeye basın.

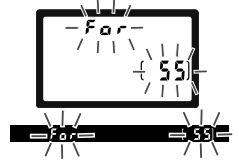
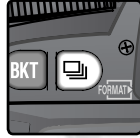

Formatlama sırasında, poz sayacında **For** yazısı görüntülenir. Formatlama sırasında ASLA kartı veya pili çıkarmayın ve AC adaptörünü (ayrı satılmaktadır) sökmeyin. Formatlama tamamlandığında poz sayacında, etkin ayarlarla çekilebilecek fotoğraf sayısı görüntülenir.

✓ Formatlama Sırasında

Formatlama sırasında kartı, pili veya AC adaptörünü (ayrı satılmaktadır) çıkartmayın.

Format (160)

Bellek kartlarını ayar (SETUP) mөнüsündeki **Format** seçeneğini kullanarak da formatlayabilirsiniz.



✓ Bellek kartını Çıkartırken

ellek kartlarını, makine kapalıyken veri kaybına neden olmadan çıkartabilirsiniz. Bellek kartını çıkartmadan önce kart slotunun yanındaki yeşil erişim lambasının sönmesini bekleyin ve makineyi kapatın. Kart slotu kilidine basarak slotu açın ve çıkart düğmesine basarak kartın biraz dışarı çıkmasını sağlayın (1). Kartı elinizle tutup çekerek çıkartabilirsiniz (2). *Asla kart erişim lambası sönmeden çıkartmayın.* Aksi durumda veri kaybı veya makine ya da kartta hasar oluşabilir. Bellek kartları kullanım sırasında ısınır. Kart makineden çıkartırken yanmamaya dikkat edin.

⊗ Bellek Kartı Yoksa

Piller takılıyken veya makine AC adaptörüyle beslenirken makinede kart olmadığında poz sayacında [-E-] işareti görüntülenir.

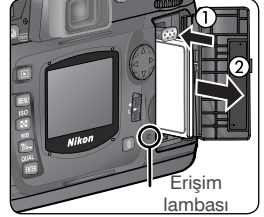

KARACASULU
FOTOĞRAF MALZEMELERİ
SANAYİ VE TİCARET A.Ş.

Rehber

Temel Çekim ve İzleme

Temel Çekim

24-30



Temel İzleme

31



Dijital Vari-Programlar

32-34



Bu bölümde aşağıdaki konular yer alır:

Temel Çekim

Bu bölümde basit “anında” çekimleriniz için  (Oto) Dijital Vari-Programında en doğru sonucu nasıl alacağınız anlatılmaktadır.

Adım 1	Mod Düğmesini  Konumuna Alın	 24
Adım 2	Makineyi Hazırlayın	 24-25
Adım 3	Makine Ayarlarını Tamamlayın	 26
Adım 4	Çerçevelendirin	 27
Adım 5	Netleme	 28-29
Adım 6	Fotoğrafı çekin	 30

Temel İzleme

Fotoğraflarınızı ekranda görüntülemek için bu bölümde anlatılanlardan yararlanabilirsiniz.

Dijital Vari-Programlar

Bu bölümde konu çeşidine göre ayarların makine tarafından yapıldığı, fotoğrafçıya pek iş bırakmayan diğer Dijital Vari-Programlar anlatılmaktadır.

Adım 1—Mod düğmesini konumuna alın

Mod düğmesini  konumuna alın. Bu otomatik “bak ve çek” modunda ayarların büyük kısmı, çekim durumuna en uygun şekilde makine tarafından gerçekleştirilir. İlk kez dijital SLR makine kullananlara önerilir.

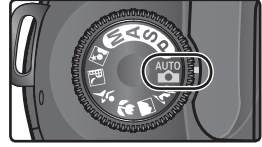

Adım 2—Makineyi hazırlayın

Çekim öncesi makinenin aşağıdaki gibi hazırlanması gerekmektedir.

2.1 Makineyi açın







Kontrol paneli açılır ve vizör göstergeleri yanar.

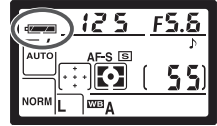

2.2 Pil durumunu kontrol edin

Pil durumunu vizör veya ekrandan kontrol edin.



İşaret*		Durum	Notlar
Kontrol paneli	Vizör		
	—	Pil tam dolu	6 saniye boyunca bir işlem gerçekleşmezse kontrol panelindeki diyafram ve enstantane göstergesiyle vizördeki göstergeler kapanır (otomatik kapanma). Açmak için deklanşöre yarım basın.
	—	Pil biraz boşalmış	
		Pil zayıf	Tam dolu yedek pil hazırlayın.
 (yanıp sönür)	 (yanıp sönür)	Pil tamamen boşalmış	Deklanşör basmaz.

* AC adaptörü takılıyken pil göstergesi görüntülenmez.

2.3 Kalan poz sayısını kontrol edin

Kontrol panelinde ve vizörde bulunan poz sayaçları etkin ayarlarla belleğe kaydedilebilecek fotoğraf sayısını gösterir. Bu sayı sıfırlandığında kontrol panelinde  işareti yanıp söner ve vizördeki enstantane göstergesinde **Full** veya **Full** görüntülenir. Bu durumda, çekim yapmaya devam edebilmek için fotoğraf silmeniz, yeni bir bellek kartı takmanız veya resim kalite ve boyunu değiştirmeniz gerekir.

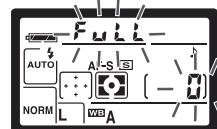
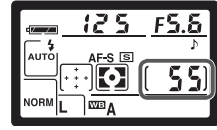

Non-CPU Objektifler

Dijital Vari-Program modları (AUTO modu dahil olmak üzere) yalnızca CPU objektiflerle çalışır. Non-CPU objektif takıldığında makine çalışmaz. Bkz "Seçimlik Aksesuarlar: D70 Objektifleri" (📖 183).

CR2 Piller

Kullanılan pile bağlı olarak CR2 pil kullanıldığında bazı durumlarda makinenin kullanılan poz sayısını güncellemesi daha uzun zaman alabilir.

[ERR]

Poz sayısı göstergesinde [ERR] işareti yanıp sönyorsa bkz "Sorunlar" (📖 200).

Makine kapalıyken ekran

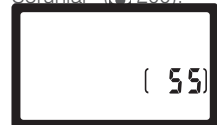

Makine içinde pil ve bellek kartı varken kapatıldığında kontrol panelinde kalan poz sayısı görüntülenmeye devam eder.

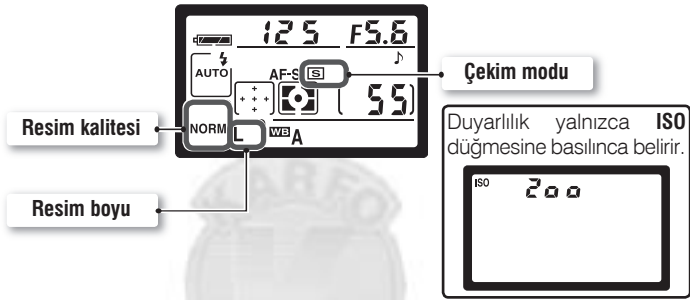

Adım 3—Makine Ayarları

Mod düğmesi  konumundayken, makine ayarları çoğu çekim durumuna en uygun şekilde otomatik olarak gerçekleştirilir. Resim kalitesi, resim boyu, duyarlılık ve çekim modu değerlerini aşağıdaki tabloda bulabilirsiniz. Bkz. “Çekim” (35).



Seçenek	Varsayılan	Açıklama	
Resim kalitesi	NORM (JPEG Normal)	Resimler kalite ve boy arasında bir denge kurularak çekilir. Normal çekimlere uygundur.	41–42
Resim boyu	L (Geniş)	Resimlerin boyu 3,008 × 2,000 pikseldir.	43–45
Duyarlılık	200	Duyarlılık (film hızının dijital karşılığı) yaklaşık 200 ISO'ya denktir.	46–47
Çekim modu	 (Tek kare)	Deklanşöre her basılıştta yalnızca tek bir kare resim çekilir.	62–63

Adım 4—Çerçeveselendirin

Bir netleme modu seçin ve çerçeveselendirin.

4.1 Otofokus seçin

Netleme modu seçicisinin **AF** (otofokus) konumunda olmasına dikkat edin. Bu ayarda deklanşöre yarım basıldığında makine otomatik olarak netleme yapar. Ancak netleme sağlandıktan sonra çekim gerçekleşebilir.



4.2 Çerçeveselendirin

Ellerinizin sallanmasından (makine sarsıntısından) kaynaklanan bulanıklıkları engellemek için makineyi iki elinizle sıkıca tutun ve dirseklerinizi gövdenize yaslayın. Makinenin tutacak yerini sağ elinizle kavrayıp, sol elinizle gövdeyi veya objektifi alttan destekleyin. Çekim için en uygun duruş dik bir gövdeyle, bir ayağın diğerinin yarım adım önünde olmasıdır.



🔍 Vizör kapsama oranı

Vizör gerçek resimde görüntülenecek alandan biraz daha az bir alanı (yatay ve dikeyde yaklaşık %95) gösterir.

🔍 Vizör netliği

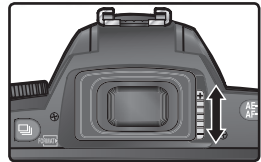

Vizör, kişisel görüş farklılıklarına karşı diyoptri ayarına sahiptir. Vizör netliğini ayarlamak için diyoptri ayar kolunu kaldırın ve vizördeki net alanı işaretleri yeterince keskinleşinceye kadar kaydırın.

Gerekirse ayar sırasında vizör lastiğini çıkartabilirsiniz; lastiği yeniden takarken yazılı kısmın aşağı gelmesine dikkat edin.





Diyoptri ayarı -1.6m^{-1} ile $+0.5\text{m}^{-1}$ aralığındadır. Düzeltme mercekleriyle (ayrı olarak satılmaktadır) (🔍 190) Bunlarla -5m^{-1} ile $+3\text{m}^{-1}$ arasında ayar mümkündür.

Adım 5—Netleyin

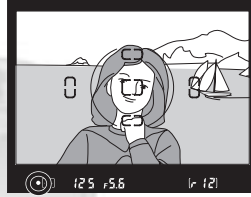
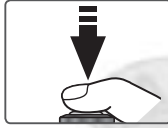
Deklanşöre yarım basın. Makine kendisine en yakın olan konunun bulunduğu net alanını otomatik olarak seçer (en yakın konu önceliği;  140). Makine konuya netlediğinde bip sesi duyulur ve seçili net alanının rengi değişir ( 8), vizördeki netlik göstergesi (●) tam yanar (aşağıdaki tabloya bakınız). Konu seçili net alanını terk edecek şekilde hareket ederse, makine diğer net alanlarından gelen bilgiye göre konuyu izler.



Net göstergesi	Açıklama
●	Konu netlendi (makine netlediğinde bip sesi duyulur).
● (yanıp söner)	Makine otofokus ile konuyu netleyemiyor.

Konu karanlıksa AF asist ışığı ( 72) otomatik olarak yanarak netlemeye yardımcı olur. Beş net alanından hiçbirinde bulunmayan konuları netlemek için netlik kilidini kullanın ( 70). Makine otofokus ile sonuç alamadığında ne yapılması gerektiğini öğrenmek için “Otofokus ile Güzel Sonuç Almak” ( 73) bölümüne başvurun.

AUTC modunda deklanşöre yarım basıldığında makine enstantane ve diyaframı otomatik olarak ayarlar. Çekimden önce vizördeki enstantane ve diyafram göstergelerini kontrol edin..Fotoğrafın fazla pozlanma olasılığı varsa vizörde H : işareti görüntülenir. Bu durumda seçimlik Neutral Density (ND) filtre kullanın. Fotoğraf yetersiz pozlanacaksa dahili flaş otomatik olarak açılır ve çekim sırasında otomatik çakar.



KARACASULU
FOTOĞRAF MALZEMELERİ
SANAYİ VE TİCARET A.Ş.

Adım 6—Resmi çekin

Deklanşöre sonuna kadar yavaşça basın.

Çekim sonrası fotoğraf bellek kartına kaydedilirken, kart slot kapağının yanındaki erişim lambası yanacaktır. *Erişim lambası sönene kadar kartı çıkartmaktan, makineyi kapatmaktan ve güç kaynağını sökmekten ya da sökmekten kesinlikle kaçının.* Bu durumda bellek kartının çıkartılması veya elektriğin kesilmesi veri kaybına neden olmaktadır.

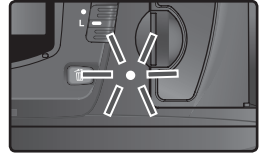
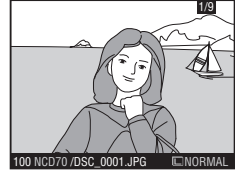
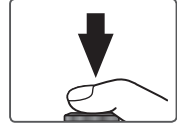

KARACASULU
FOTOĞRAF MALZEMELERİ
SANAYİ VE TİCARET A.Ş.

Obtüratör Sesi



D70 elektronik (CCD) ve mekanik obtüratör kombinasyonuyla çalışır. Bu obtüratör film kullanan makinelerdekinden biraz farklı bir prensibe sahiptir. Bunun sonucu olarak belirli bir enstantaneden sonra (yüksek enstantaneye doğru) ayna ve deklanşörden gelen sesin aralığında azalma olmaz.

Fotoğraflar bellek kartına yazılırken otomatik olarak ekranda görüntülenir. Fotoğrafları izlemek için  düğmesine basın. Ekranda son çekilen fotoğraf görüntülenir.



Fotoğrafları kayıt sırasının tersine görmek isterseniz düğmenin üst bölümüne basın. Bellek kartındaki fotoğraflar arasında hızlı dolaşmak için çoklu düğmenin üst veya alt kısmını basılı tutun.

İstenmeyen fotoğrafların silinmesi

Ekranda görüntülenen fotoğrafı silmek için  düğmesine basın. Onayınızı isteyen bir pencere açılır. Fotoğrafı silerek izleme ekranına dönmek için çoklu düğmeyi kullanarak **YES** seçin ve  düğmesine basın. Herhangi bir düğmeye basarak silmeden çıkabilirsiniz.



Yeniden çekim yapmak için

İzlemeyi sona erdirip çekim moduna dönmek için  düğmesine basın veya deklanşöre yarım basın.

D70 yedi farklı Dijital Vari-Program moduna sahiptir. Bir sahne seçildiğinde, makine bu sahneye uygun bütün ayarlar otomatik olarak gerçekleştirilir, siz de bu şekilde yalnızca mod düğmesini çevirerek daha yaratıcı fotoğraflar çekebilirsiniz.



Dijital Vari-Programlar yalnız CPU objektiflerle kullanılabilir. Non-CPU objektif takıldığında deklanşör çalışmaz. Bkz "Makine Ayarları" (📖 182).

Oto

Şipşak çekimlerde kullanın. Makine ayarları konu ve ışığa göre en canlı renk, doygunluk ve kontrastı elde edecek şekilde otomatik gerçekleştirilir.

- Flaş ön perde senk ayarlıdır. Diğer modlar seçilebilir (📖 96).



Portre

İnsan fotoğrafları çekerken kullanılır. Ana konunuzu belirginleştirmek için arka planı bulanıklaştırır.

- Yumuşatma oranı ortamdaki ışık miktarına bağlıdır. Daha iyi sonuç almak için tele objektif kullanın veya konuyla arkaplan arasını açın.
- Flaş ön perde senk ayarlıdır. Diğer modlar seçilebilir (📖 96).



Manzara

Tüm resim, konunun uzaklığına bakılmaksızın netlenmiş olacaktır.

- Geniş bir manzara çekimi için geniş açı bir objektif uygundur.
- Dahili Speedlight ve AF-asist ışığı, ortam ışığı yetersiz olsa dahi otomatik olarak kapanır.



Netleme

📖 modu dışında makineniz otomatik olarak en yakın konunun bulunduğu net alanına otofokus yapar. Makine buradaki konuya netlediğinde bip sesi duyulur (🔊 ayarı hariç), seçili net alanı çerçeveselendirir (📖 8), ve netlik kilitletir. İfMakine netlemeden önce konu seçili net alanının dışına çıkarsa makineniz diğer net alanlarından gelen bilgiye göre aynı konuyu netleyecektir.

Yakın çekim

Bu modu yakın nesnelerin fotoğraflarını çekerken kullanın. Bulanık bir arka plan ve belirginleştirilmiş bir ana konu sağlar. Çiçek veya böcek gibi konuların yakın çekimleri için çok uygundur.



- Merkez netleme alanı otomatik olarak seçilecektir. Başka bir alan seçilebilir.
- Bazı çekim durumlarında, yavaş bir enstantane seçilir. Makinanın sallanmasını önlemek için tripod, uzaktan kumanda veya self-timer kullanın.
- Daha profesyonel kullanımlarda Micro-Nikkor objektif önerilmektedir.
- Flaş ön perde senk ayarlıdır. Diğer modlar seçilebilir (📷 96).

Spor

Spor modu hareketleri dondurmak için kullanın. Hareket dondurmak için gerekli olan hızlı enstantane ayarlar.



- Deklanşör yarım basılı tutulduğu sürece netleme devam eder ve konu net alanı değiştirirse de diğer alanlarda izlenir. Makine netlemese de deklanşör basacak, çekim yapılacaktır; çekimden önce vizördeki netlik (●) işaretini kontrol edin.
- En iyi sonuç için tele objektif kullanın. Telefoto objektiflerde sarsıntının önlenmesi için sehpa kullanımını öneririz.
- Dahili Speedlight ve AF-asist ışığı, ortam ışığı yetersiz olsa dahi otomatik olarak kapanır.

Gece manzarası

Yavaş enstantanede, düşük ışıklı resimlerde görülen kumlanma ve renksizlik ortadan kaldırılır ve güzel gece manzaraları yaratılır.



- Makinanın sallanmasını önlemek için tripod, uzaktan kumanda veya self-timer kullanın. 1 sn'den yavaş enstantanelerde kumlanmayı önlemek için kumlanma azaltıcı işlevi kullanın (📷 133).
- Gece manzarası içeren portrelerde 📷 modunu kullanın.
- Dahili Speedlight ve AF-asist ışığı, ortam ışığı yetersiz olsa dahi otomatik olarak kapanır.

Gece Portresi



Yetersiz ışıkta çekilen portrelerde konuya arka plan arasında ışık dengesi sağlar. Flaş kullanılsa dahi portre daha doğal görünür.



- Makinanın sallanmasını önlemek için tripod, uzaktan kumanda veya self-timer kullanın. 1 sn'den yavaş enstantanelerde kumlanmayı önlemek için kumlanma azaltıcı işlevi kullanın (📷 133).
- Portre içermeyen gece manzaralarında 📷 modunu kullanın.
- Flaş yavaş senk olarak ayarlanır. Başka bir mod seçilebilir (📷 96).

Pozlama Uyarısı

Makinenin pozlama aralığı sınırları aşıldığında kontrol paneli ve vizörde aşağıdaki işaretlerden biri görüntülenir:

Gösterge	Açıklama
	Konu fazla parlak. Seçimlik ND filtre kullanın.
	Konu fazla karanlık. Duyarlılığı yükseltin (ISO denkligi; 📷 46).

Renk Aralığı

Dijital Vari-Program modunda çekilen resimler sRGB renk aralığında kaydedilir.

Self-Timer ve Uzaktan Kumanda Modları

Self-timer ve uzaktan kumanda modları fotoğrafçının kendi fotoğrafını çekebilmesini veya deklanşöre basıldığında oluşan sarsıntıdan dolayı fotoğrafların bulanık çıkmasını engellemeyi sağlar. Varsayılan ayarlar geçerliyen self-timer deklanşöre basıldıktan sonra çekime kadar on saniye kadar geri sayar. Ayrıntılar için bkz "Çekim: Self-Timer" (📷 105). Seçimlik ML-L3 uzaktan kumandayla anında veya iki saniye gecikmeyle makinanızı uzaktan da çalıştırabilirsiniz. Ayrıntılar için bkz "Çekim: Uzaktan Kumanda Kullanımı" (📷 107).

P, S, A, ve M Modları

AUTO modu ayarları dışında, makinanızda bulunan **P**, **S**, **A**, ve **M** modları enstantane, diyafram, beyaz ayarı, resim düzeltme ve poz düzeltme gibi farklı ayarlarda tam kontrol sağlamanızı sağlamaktadır. Ayrıntılar için bkz "Çekim" (📷 35).





Ayrıntılar

“Rehber: Çekim” bölümünde en sık kullanılan ayarlarla çekimin aşamaları gösterilmiştir. Bu bölümdeyse hangi şartlarda hangi ayarların nasıl gerçekleştirildiği anlatılmaktadır.

Makine Mönüleri	39-40	
Resim Kalitesi ve Boyu	41-45	
Duyarlılık (ISO Denkliği)	46-47	
Beyaz Ayarı	48-55	
Resim Düzeltme	56-61	
Çekim Modu Seçimi	62-63	
Netleme	64-74	
Pozlama	75-93	
Flaşlı Çekim	94-104	
Self-Timer Modu	105-106	
Uzaktan Kumanda Kullanımı	107-110	
İki Düğmeli Sıfırlama	111	

Çekim Seçenekleri Ne Zaman Kullanılmalı

Şemada bu bölümdeki çekim ayarlarının hangi durumlarda kullanılması gerektiği gösterilmiştir.

Fotoğraflar büyüyünce grenleniyor?

Resimler e-posta için çok büyük?

Bellek kartına daha fazla resim kaydetmek istiyorum?

Resim Kalitesi ve Boyu (📷 41–45)

Büyütülecek fotoğraflarda daha büyük boy ve iyi kalite, elektronik olarak dağıtılacak resimlerde veya bellek kartında yer kazanmak için küçük boy ve düşük kalite ayarlarını seçin.

Çekim çok gecikiyor?

Resimler net değil?

Çekim Modu (📷 62–63)

Tek bir kare mi sürekli mi çekim yapacağınızı belirleyin.

Netleme (📷 64–74)

Önemli olan netlik mi, çekim hızı mı belirleyin. Net alanı seçimi yöntemini ve netleme otomatik mi manüel mi?

Kendi portremi çekmek istiyorum?

Sarsıntı yüzünden fotoğraflar bulanık?

Self-Timer (📷 105–106)

Deklanşöre basıldıktan sonra geri sayımla çekim.

Uzaktan Kumanda (📷 107–110)

Uzaktan makine denetimiyle çekim.

Varsayılan değerlerde çekim için?

İki Düğmeli Sıfırlama (📷 111)

Çekim ayarlarını varsayılan değerlerine döndürün.

Fotoğraflar donuk ve cansız?

Resim Düzeltme (📷 56–61)

Keskinlik, kontrast, renk aralığı, doygunluk ve renk ayarlarını ihtiyacınıza göre düzeltin..

Resim mavi veya kırmızı ağırlıklı?

Renkler doğal değil?

Beyaz Ayarı (📷 48–55)

Beyaz ayarını doğal renkler oluşturacak şekilde ayarlayın.

Konu fazla parlak?

Basamaklama (📷 87–93)

Seçili poz, flaş veya beyaz ayarını otomatik basamaklayarak birden fazla resim çekin.

Ölçüm (📷 75)

Makinenin pozlamayı nasıl yapacağını belirleyin.

Pozlama Modu (📷 76–83)

Enstantaneyi (CCD ne süreyle ışığa maruz kalacak) ve diyaframı (ışığın makineye girdiği aralık) farklı etkilere uygun olarak kendiniz ayarlayın.

Konu fazla karanlık veya ters ışık var?

Poz Düzeltme (📷 86)

Makinenin seçtiği pozlama değerini değiştirin.

Duyarlılık (📷 46–47)

Pozlama için gerekli hassasiyeti sağlamak için ISO değerini yükseltin.

Flaşlı Çekim (📷 94–104)

Karanlık veya gölgeli konuları çekerken makinenin dahili flaşını kullanın.

Fotoğraflar bulanık?

Aşağıdaki tablo temel çekimde ayarların düzeltilmesinde izlenmesi gereken sırayı göstermektedir. İlerlemeden önce “Makine Mönüleri” (📷 39) bölümünü okumayı unutmayın.

Fotoğraf nasıl kullanılacak?		
➔ Resim Kalitesi ve Boyu.....	📷	41–45
➔ Resim Düzeltme	📷	56–61
➔ Çekim Mönüsü	📷	132–134
Işıklandırma nasıl?		
➔ Duyarlılık (ISO Denkliği).....	📷	46–47
➔ Beyaz Ayarı	📷	48–55
Tek bir fotoğraf mı, fotoğraf serisi mi olacak?		
➔ Çekim Modu Seçimi.....	📷	62–63
Konu nedir, nasıl çerçevele direceğim?		
➔ Netleme	📷	64–74
Arka plan aydınlatması fotoğrafta ne kadar önemli olacak?		
➔ Pozlama: Ölçüm.....	📷	75
Enstantane mi daha önemli, diyafram mı?		
➔ Pozlama: Pozlama Modu	📷	76–83
Konum fazla parlak, fazla karanlık veya yüksek kontrastlı mı?		
➔ Pozlama: Poz Düzeltme	📷	86
➔ Pozlama: Basamaklama	📷	87–93
Flaşa ihtiyacım var mı?		
➔ Flaşlı Çekim.....	📷	94–104
➔ Seçimlik aksesuarlar: Seçimlik Flaşlar	📷	186–189
Çekimi geciktirmem gerekir mi?		
➔ Self-Timer Modu.....	📷	105–106
➔ Uzaktan Kumanda Kullanımı.....	📷	107–110

Bundan sonraki dört bölüm makine mönülerinden gerçekleştirilen ayarları göstermektedir. Mönüleri görmek için makineyi açın ve **MENU** düğmesine basın.

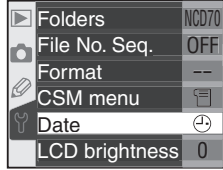

Mönü Seçimi

Makinenizde dört ana mönü bulunur: izleme mönüsü, çekim mönüsü, Özel Ayarlar mönüsü ve Ayar mönüsü. Mönü düğmesine basıldığında son kullanılan mönü açılır. Başka bir mönü seçmek için:

1

Mönü seçeneği seçiliyken **MENU** düğmesine basın.

2

Mönüyü seçin.

3

İmleci seçili mönü üzerine alın.

(Mönü işaretini görmek için sol tuşa basın.)

Özel Ayarlar Mönüsü (161)

Özel Ayarlar mönüsü normal olarak yalnızca R ile 9 arası seçenekleri gösterir. Dilerseniz bütün seçenekler açılabilir.

Seçim

To modify settings for an item in the current menu:

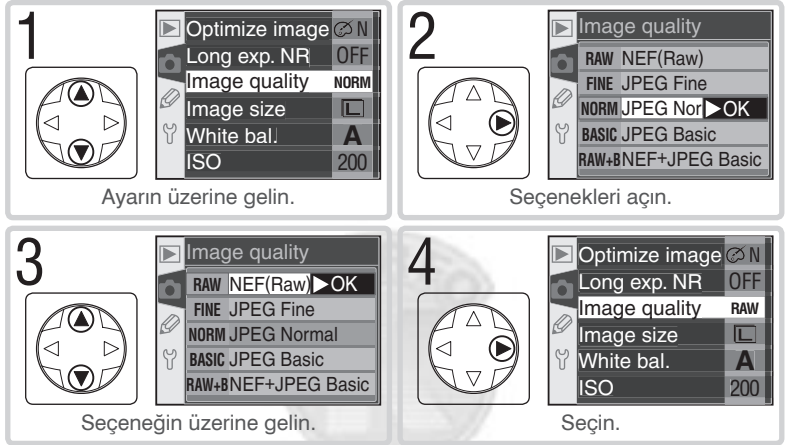

- Seçim yapmadan bir önceki mönüye dönmek için çoklu düğmenin soluna basın.
- Bazı mönülerde seçimler alt mönülerden yapılmaktadır. Alt mönüden seçim yapmak için Adım 3 ve 4 yinelenir.
- Bazı mönü ayarlarına kayıt sırasında veya bellek kartı yokken erişilemeyebilir.
- **ENTER** düğmesi çoklu düğmenin sağ tuşuyla aynı işlevi görür. Ancak bazı durumlarda seçim yalnızca **ENTER** düğmesiyle gerçekleştirilir.

Mönülerden Çıkmak İçin

Mönülerden çıkmak için **MENU** düğmesine basın (bir seçeneğin üzerindeyken **MENU** düğmesine iki kez basmanız gerekir). Mönülerden çıkmak için **▶** düğmesine basabilir, ekranı veya makineyi kapatabilirsiniz. Mönüyü kapatıp yeni çekime geçmek için deklanşöre yarım basın.

Resim kalitesi ve boyu birlikte fotoğrafın bellek kartında ne kadar yer kaplayacağını belirler.

Resim Kalitesi

D70 aşağıdaki resim kalitesi seçeneklerini içerir (resim kalitesi, dosya büyüklüğüne göre sıralanmıştır):

Seçenek	Format	Açıklama	
NEF (Raw) (RAW)	NEF	CCD'den gelen ham 12-bit veri CF karta sıkıştırılmış Nikon Electronic Image Formatında (NEF) kaydedilir.	
JPEG Fine (FINE)	JPEG	İyi resim kalitesi. Büyütme ve büyük baskılar için uygundur.	Düşük (1:4)
JPEG Normal (NORM)		Normal resim kalitesi. Çoğu uygulama için uygundur.	Orta (1:8)
JPEG Basic (BASIC)		Düşük resim kalitesi. Web yoluyla veya elektronik postayla dağıtımına uygundur	Yüksek (1:16)
NEF+JPEG Basic (RAW BASIC)	NEF+JPEG	İki resim kalitesi kaydedilir: biri NEF (RAW) resim ve diğeri Basic JPEG resim. Resim boyu (📷 43) otomatik olarak L seçilir; JPEG resim 3,008 × 2,000 piksel boyundadır.	

📷 NEF (Raw)/NEF+JPEG

NEF resimler yalnızca makinede veya Nikon Capture 4 versiyon 4.1 veya üzerinde görünelebilmek (📷 191). **NEF + JPEG Basic** modunda çekilen resimler makinede izlendiğinde yalnızca JPEG resim görüntülenir. **NEF + JPEG Basic** modunda çekilen resimler isliendiğinde NEF ve JPEG resim birlikte silinir.

📷 Dosya İsimleri

D70 ile çekilen fotoğraflar "DSC_####.xxx" formunda isimlendirilerek resim dosyası olarak kaydedilir. ####, 0001 ile 9999 arasında sıralı ve otomatik olarak atanan numara, xxx ise üç harfli dosya uzantısıdır:NEF fotoğraflar için ".NEF", TIFF-RGB fotoğraflar için ".TIF" ve JPEG fotoğraflar için ".JPG" ve Dust Off ref fotoğrafları için "NDF" (📷 166). **NEF + JPEG Basic** modunda çekilen NEF ve JPEG dosyalarının ismi aynı uzantıları farklıdır. **Optimize image > Color mode > II (Adobe RGB)** ayarında çekilen resimlerin adı alt çizgiyle başlar. Örneğin, "_DSC0001.JPG" (📷 56).

Resim kalitesini fonksiyon düğmesiyle veya çekim mönüsündeki **Image Quality** seçeneğinden veya **QUAL** düğmesi ile ana kumandadan ayarlayabilirsiniz.

Resim Kalitesi Mönüsü

1 Çekim mönüsünde **Image quality** (📷 132) yazısını seçin ve çoklu düğmenin sağına basın.

2 Dilediğiniz seçeneği bulun ve sağa basarak seçimi etkinleştirip çekim mönüsüne dönün.

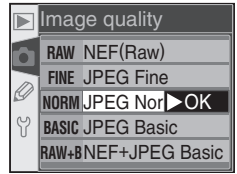
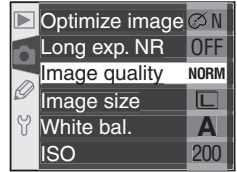

QUAL Düğmesi

Ekran kapalıyken resim kalitesini **QUAL** düğmesine basıp ana kumandayı çevirerek de değiştirebilirsiniz. Resim kalitesi kontrol panelinde görüntülenir:

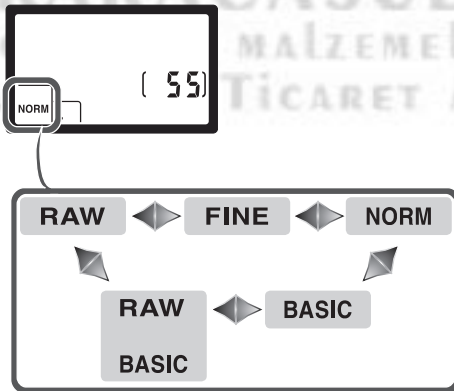

Resim Boyu

Resim boyu piksel sayısı ile ölçülür. Küçük sayılar, elektronik posta ve web yoluyla dağıtılamaya uygun küçük dosya oluşturur. Tersine büyük resimler ise grenlenmeden basılabilir. Dosya boyuna karar verirken bellek kartındaki boş alanı ve kullanım amacınızı düşünün.

Seçenek	Boy (piksel)	200 dpi baskı boyutu (yaklaşık)
L (3008×2000)	3,008 × 2,000	38 × 25 cm (15" × 10")
M (2240×1488)	2,240 × 1,488	28 × 19 cm (11" × 7.5")
S (1504×1000)	1,504 × 1,000	19 × 13 cm (7.5" × 5")

Resim boyu çekim mөнüsündeki **Image size** seçeneğiyle veya **QUAL** düğmesine basılıp alt kumanda çevrilerek ayarlanabilir. Resim kalitesi olarak **NEF (Raw)** veya **NEF+JPEG Basic** seçildiğinde değiştirilemez. Makineyle verilen yazılımda veya Nikon Capture 4 sürüm 4.1 veya üzerinde açıldığında, NEF resimler 3,008 × 2,000 piksel boyundadır. Resim kalitesinde **NEF+JPEG Basic** seçiliyken (👁️ 41), JPEG resimlerin boyu sabit **L** (3,008 × 2,000 piksel) ayarda kalır.

Resim Boyu Mөнüsü

1 Çekim mөнüsünde **Image Size** (👁️ 132) seçin ve çoklu düğmenin sağına basın.

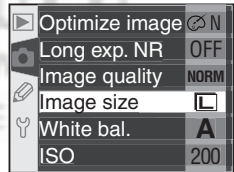

2 Dilediğiniz seçeneği bulun ve sağına basarak seçimi etkinleştirip çekim mөнüsüne dönün.

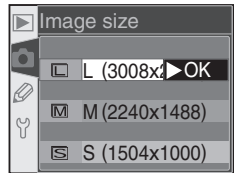

QUAL Düğmesi

Ekran kapalıyken resim boyunu **QUAL** düğmesine basıp alt kumandayı çevirerek de değiştirebilirsiniz. Resim boyu kontrol panelinde görüntülenir:

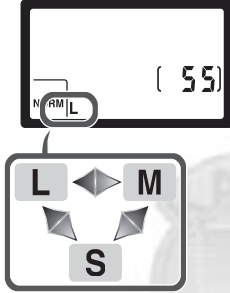
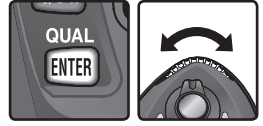

KARACASULU
FOTOĞRAF MALZEMELERİ
SANAYİ VE TİCARET A.Ş.

Bellek Kartı Kapasiteleri ve Resim Kalitesi/Boyu

Tabloda 256MB bellek farklı kalite ve boy kombinasyonlarında kaç fotoğraf çekilebileceği gösterilmektedir.

Resim Kalitesi	Resim Boyu	Dosya Büyüklüğü*	Resim Sayısı*	Önbellek†
NEF (Raw)	—	5.0MB	23	4
JPEG Fine	L	2.9MB	73	9
	M	1.6MB	130	7
	S	0.8MB	279	19
JPEG Normal	L	1.5MB	144	12
	M	0.8MB	253	7
	S	0.4MB	528	27
JPEG Basic	L	0.8MB	279	19
	M	0.4MB	481	7
	S	0.2MB	950	49
NEF+JPEG	L [‡]	5.8MB**	21	4

* Tüm sayılar yaklaşık değerlerdir. JPEG resimlerin boyu sahneye göre değişir.

† Bellek kartının alabildiği maksimum resim sayısı.

‡ JPEG resmin boyu **L** ayarında sabittir. Makineyle verilen yazılımda veya Nikon Capture 4 sürüm 4.1 veya üzerinde açıldığında, NEF resimler 3,008 × 2,000 piksel boyundadır.

**NEF (RAW) ve JPEG resimlerin toplam büyüklüğü.

Yüksek Kapasiteli Bellek Kartları

Bellek kartında bin veya üzerinde resim çekilebilecek kadar boş alan bulunuyorsa , poz sayacı göstergesinde kalan poz sayısı alttaki yüzlük değere yuvarlanarak, bin üzerinden görüntülenir (örneğin en az 1260 poz kalmışsa sayaç 1.2K gösterir).

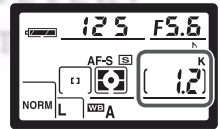

Duyarlılık (ISO Denkliği)

Işığa Daha Hızlı Yanıt Vermek İçin

“Duyarlılık” film hızının dijital karşılığıdır. Duyarlılık ne kadar yüksekse, pozlama için o kadar az ışık gerekir ve daha kısıp diyafram ve yüksek enstantane kullanılabilir.

Duyarlılık ISO 200 ve ISO 1600 denklikleri arasına $\frac{1}{3}$ EV basmaklarla ayarlanabilir. Duyarlılık ISO düğmesiyle ya da çekim mönüsündeki **ISO** seçeneğiyle ayarlanabilir.

ISO Mönüsü

1 Çekim mönüsünde **ISO** (📷 132) yazısını seçin ve çoklu düğmenin sağına basın.

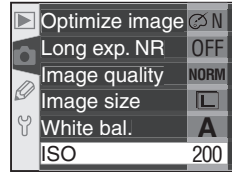

2 Dilediğiniz seçeneği bulun ve sağa basarak seçimi etkinleştirip çekim mönüsüne dönün.

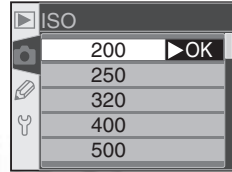

📷 Duyarlılık

Duyarlılık yükseldikçe resimlerdeki rastlantısal dağılımlı parlak pikseller olan “kumlanma” oluşumu da çoğalmaktadır.

📷 5—ISO Auto (📷 142)

Kullanıcı Ayarı 5'te (**ISO Auto**) **ON** seçildiğinde, makine optimum pozlama için en uygun duyarlılığı otomatik olarak ayarlar.

ISO Düğmesi

Ekran kapalıyken duyarlılığı **ISO** düğmesine basıp alt kumandayı çevirerek de değıştirebilirsiniz. Duyarlılık kontrol panelinde görüntülenir.

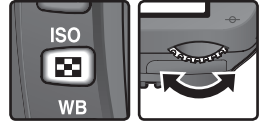

KARACASULU
FOTOĞRAF MALZEMELERİ
SANAYİ VE TİCARET A.Ş.

Nesnelerden yansıyan renk, üzerinde düşen ışığın ısısına göre değişir. İnsan beyni ışık kaynağındaki değişikliklere adapte olabilmektedir, bu şekilde beyaz nesnelere gölgede de olsa, güneş altında da olsa, sarı ışıkta da olsa hep beyaz görürüz. Ancak film kullanan makinelerdeki filmden farklı olarak, dijital fotoğraf makineleri bu işlemi, CCD'den gelen bilgileri ışık kaynağına göre işleyerek taklit edilmektedir. Bu işleme "beyaz ayarı" adı verilir. Doğal renkler elde etmek için, A, P, S ve M modlarından birinde çekim öncesinde ışık kaynağına uygun beyaz ayarını seçin. Aşağıdaki seçeneklerden biri size uygun olacaktır:

Seçenek	Yaklaşık Renk Isısı*	Açıklama
A Oto	3,500–8,000K	Makine renk ısısını 1,005 piksel RGB algılayıcı ve CCD ile ölçer ve otomatik olarak beyaz ayarı yapar. En iyi sonucu almak için G veya D tip objektif kullanın. SB-800 ve 600 Speedlight flaşlarla, beyaz ayarı flaşın patladığı andaki ışık şartlarına göre otomatik gerçekleşir.
Tungsten	3,000K	Sarı ışıkta kullanın.
Flüoresan	4,200K	Flüoresan ışıkta kullanın.
Güneş	5,200K	Direkt güneşli alan konular için kullanın.
Flaş	5,400K	Dahili flaş da dahil olmak üzere tüm Nikon Speedlight flaşlarla kullanın.
Bulutlu	6,000K	Bulutlu havalarda dışarıda kullanın.
Gölge	8,000K	Güneşli ortamda gölgede kullanın.
PRE Özel ayar	—	Ortam ışık ısısını ölçüm için beyaz veya gri kartla kullanın. (52)

* İnce ayar: 0.

Hemen hemen bütün ışık kaynaklarında otomatik ayar kullanmanızı öneririz. İstedığınız sonucu alamıyorsanız, yukarıdaki beyaz ayar seçeneklerinden birini kullanabilir veya beyaz ayarını ortama göre yaptırabilirsiniz.

Beyaz ayarını çekim mönüsünde **White bal.** seçeneğinden veya **WB** düğmesine basıp ana kumandayı çevirerek değiştirebilirsiniz.

The White Balance Menu

1 Çekim mönüsünde **White bal.** (📷 132) yazısını seçin ve çoklu düğmenin sağına basın.

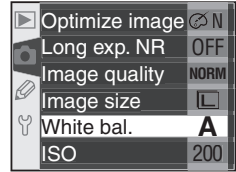

2 Dilediğiniz seçeneği bulun ve sağa basarak seçimi etkinleştirip çekim mönüsüne dönün. **Preset** seçildiğinde seçeneklerin bulunduğu bir mönü açılır (📷 52). Diğer durumlardaysa ince beyaz ayarı ekranı görüntülenir (📷 50).

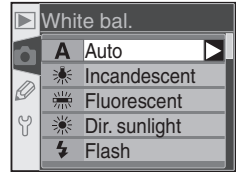

WB Düğmesi

Ekran kapalıyken beyaz ayarını **WB** düğmesine basıp alt kumandayı çevirerek de değiştirebilirsiniz. Beyaz ayarı kontrol panelinde görüntülenir.

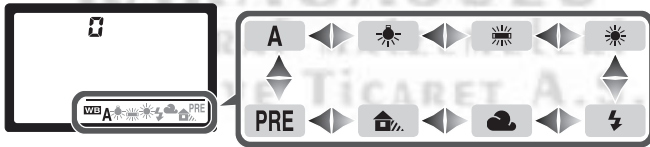
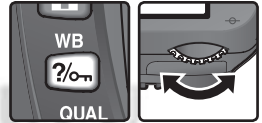

🔗 Senk kablosuyla bağlanan Speedlight Flaşlar

Seçimlik bir flaş! senkronizasyon kablosuyla bağlamak için AS-15 flaş kızağı kullanırken, makine otomatik (A) modda doğru beyaz ayarı yapamayabilir. Beyaz ayarını **Flash** (flaş) konumuna alın ve ince beyaz ayarı yapın ya da özel ayar gerçekleştirin.

📷 12—BKT Set (📷 146)

Kullanıcı Ayarı 12'de (**BKT set**) **WB bracketing** seçiliyken deklanşöre her basılıшта beyaz ayarı basamaklanmış birkaç resim birden kaydedilir.

İnce Beyaz Ayarı

Preset dışındaki seçeneklerde beyaz ayarını, ışık kaynağına göre düzeltmek veya fotoğrafta “sıcak” ya da “soğuk” etki yaratmak için ince ayarla değiştirebilirsiniz. Değerin yükseltilmesi resme daha mavi bir hava verir ve sarı veya kırmızı ağırlıklı resimlerin düzeltilmesinde de kullanılır. Ayar düşürüldüğünde resim biraz daha sarı veya kırmızı olacaktır, fotoğraftaki maviliği düzeltmek için kullanılabilir. +3 ile -3 arasında bir basamaklık aralıklarla ince ayar yapılabilir. **Fluorescent** dışındaki modlarda basamaklar 10 mired değerindedir.

İnce beyaz ayarını çekim mönüsünde **White bal.** seçeneğinden veya **WB** düğmesine basıp alt kumandayı çevirerek yapabilirsiniz. ± 0 dışındaki ayarlarda kontrol panlinde ◀▶ işaret görüntülenir.

Beyaz Ayarı Mönüsü

1 Beyaz ayarı mönüsünden (WB 49) **Preset** dışında bir ayar seçin ve sağa basın.



2 Dilediğiniz seçeneği bulun ve sağa basarak seçimi etkinleştirip çekim mönüsüne dönün.



Renk Isısı

Bir ışık kaynağının algılanan rengi bakana ve diğer şartlara göre değişkenlik gösterir. Renk ısı, bir ışık kaynağının rengini ölçmekte kullanılan ve aynı dalga boyunda bir nesnenin ışık şçacak kadar ısıtılması için gereken ısıya dayanan objektif bir ölçüdür. 5,000–5,500 °K yakınlarındaki renk ısısına sahip ışık kaynakları beyazlaşırken, tungsten ampul gibi daha düşük renk ısısına sahip ışık kaynakları daha sarı veya kırmızıdır. Yüksek renk ısısına sahip ışık kaynaklarıysa mavi görünür.

WB Düğmesi

Ekran kapalıyken ince beyaz ayarını **WB**'ye basıp alt kumandayı çevirerek de değiştirebilirsiniz. Oran kontrol panelinde görüntülenir.

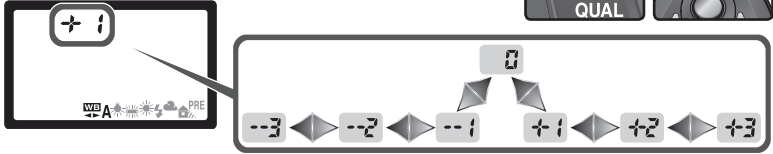
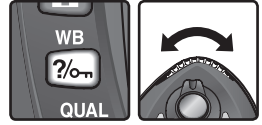

İnce Ayar ve Renk Isısı

A (oto) dışındaki ayarlarda yaklaşık renk ısıları aşağıda verilmiştir (renk ısı değeri colometrelerin verdiği ayardan değişik olabilir):

	Incandescent	Fluorescent*	Direct sunlight	Flash	Cloudy (daylight)	Shade (daylight)
+3	2,700K	2,700K	4,800K	4,800K	5,400K	6,700K
+2	2,800K	3,000K	4,900K	5,000K	5,600K	7,100K
+1	2,900K	3,700K	5,000K	5,200K	5,800K	7,500K
±0	3,000K	4,200K	5,200K	5,400K	6,000K	8,000K
-1	3,100K	5,000K	5,300K	5,600K	6,200K	8,400K
-2	3,200K	6,500K	5,400K	5,800K	6,400K	8,800K
-3	3,300K	7,200K	5,600K	6,000K	6,600K	9,200K

* Makinenin ölçtüğü renk ısı, kelvinmetreyle ölçülen renk ısısından farklı olabilir.

Fluorescent ayarındaki basamaklar, düşük ısı stadyum lambalarından yüksek ısıli merkür lambalarına kadar çok farklı ısılarda flüoresan ışık kaynağı olması nedeniyle biraz geniş tutulmuştur.

“Mired”

Düşük renk ısılarında, ısıda gerçekleşen değişiklikler, yüksek ısılardakinden çok daha büyük bir fark yaratmaktadır. Örneğin, 6000K değerinde 100 Kelvinlik bir değişim renklerde değişikliğe neden olmazken, aynı değişim 3000K değerinde gerçekleştiğinde büyük bir renk farkı yaratır. Renk ısısının tersinin 10^6 ile çarpılmasıyla elde edilen Mired, bu tip değişimleri göz önüne alan bir renk ısı ölçüsüdür ve özellikle renk ısı düzelten filtrelerde kullanılır. Ör:

- 4000 K–3000 K (1000 K'lık fark) = 83 mired
- 7000 K–6000 K (1000 K'lık fark) = 24 mired

Özel Beyaz Ayarı

Özel (preset) beyaz ayarı karışık veya çok renkli ışık kaynakları altında çekim yaparken kullanılır. Özel beyaz ayarı iki farklı yöntemle gerçekleştirilebilir:

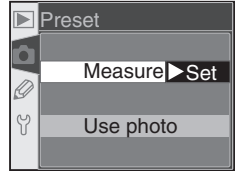

Yöntem	Açıklama
Beyaz ayarı ölçümü	Sonuç fotoğrafta kullanılacak ışık altına beyaz veya nötr gri konu konarak makineyle beyaz ayarı ölçülür.
Varolan fotoğraftan kopya	Daha önce D70 tarafından çekilmiş bir resimden beyaz ayarı değeri kopyalanır (dilenirse Nikon Capture 4 sürüm 4.1 veya üzerinde değiştirilmiş ayarlar da RAW resimlerden kopyalanabilir).

Makinemiz yalnızca tek bir özel beyaz ayarını bellekte tutabilmektedir. Yeni bir ölçüm yapıldığında veya yeni değer kopyalandığında eski değer silinir. Otomatik olarak özel beyaz ayarı ölçümü için **Preset** mönüsünde **Measure** seçin.

Beyaz Ayarı Değerinin Ölçülmesi

1 Işığın altına, fotoğrafta kullanacağınız nötr gri kartı veya düz beyaz kağıdı koyun. Stüdyo ortamında referans nesnesini grileştirmek için %18lik difüzyon paneli kullanın.

2 **Preset** mönüsünden **Measure** seçin (55) veya **WB** düğmesine basıp ana kumandayı kontrol ekranınada **PRE** görüntülenene kadar çevirin. Son girilen özel beyaz ayarı görüntülenir. Ölçüm yapılmadıysa **Dir. sunlight** karşılığı 5,200K seçilir.

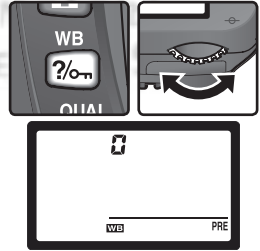

Beyaz Ayarı Ölçümü

Özel beyaz ayarı yalnızca **P**, **S**, **A**, ve **M** pozlama modlarında ölçülebilir. Bu modlarda pozlama bir EV düzeltilerek uygun pozlama sağlanır. **M** modunda en iyi sonuç pozlama elektronik analog poz göstergesinde ± 0 EV işareti görüntülediğinde elde edilir.

- 3 **WB** düğmesinden elinizi kaldırın ve kontrol panelinde **PRE** işareti yanıp sönene kadar yeniden basın. Kontrol panelinde ve vizördeki poz sayacında **PrE** işareti de yanıp söner.

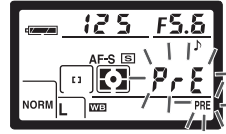

- 4 Referans nesnesi vizörü tam kaplayacak şekilde çerçeveselendirme yapın ve beyaz ayarı ölçümünü tamamlamak için deklanşöre tam basın. Deklanşör çalışacak ancak fotoğraf çekilmeyecektir; beyaz ayarı makine konuya tam netlemese dahi ölçülebilir.

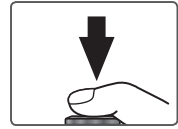

Beyaz ayarını ölçmeden çıkmak için **WB** düğmesine basın.

- 5 Makine bir beyaz ayarı ölçümü yapabildiyse, iki saniye süreyle kontrol panelinde **Good** ve vizörde **GD** yazıları yanıp sönecektir. Çekim moduna dönmek için deklanşöre yarım basın veya ölçümlerin kapanmasını bekleyin.

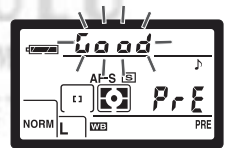

Makine beyaz ayarı için doğru bir ölçüm gerçekleştiremediğinde, kontrol panelinde ve vizörde **no GD** işareti yanıp söner. Adım 4'e dönün ve yeniden deneyin.

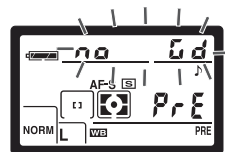

Bir fotoğraftan beyaz ayarı almak için

Bellek kartındaki bir fotoğrafın beyaz ayarı değerini kopyalamak için beyaz ayarı mөнüsünü açın (☰ 49) ve aşağıdakileri uygulayın:

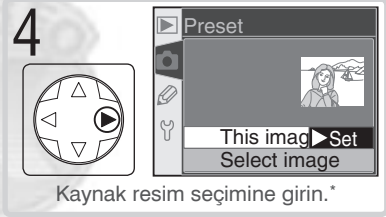
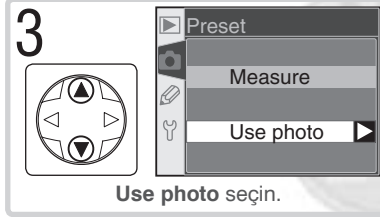
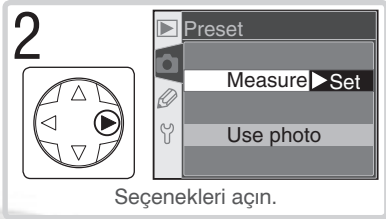
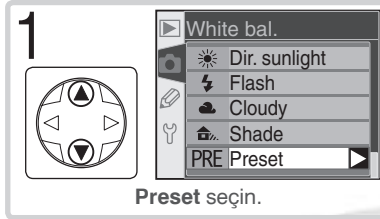

* Ekrandaki resmin beyaz ayarını kopyalamak için Adım 11'e geçin. Herhangi bir fotoğraf yoksa beyaz ayarı 5,200 K (**Dir. sunlight**) olarak ayarlanır.

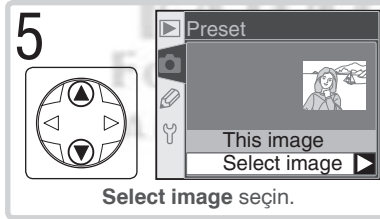

9



Resmin üzerine gelin.†

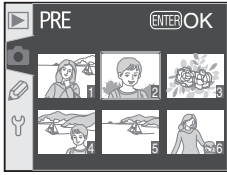

10



Resmi seçin.



† Başka makineler tarafından çekilen resimler de görüntülenir ancak kopyalama için yalnızca D70 tarafından çekilen resimler seçilebilir.

11

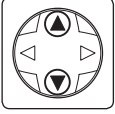

This image seçin.



12



Seçili resmin beyaz ayarını kopyalayın.‡

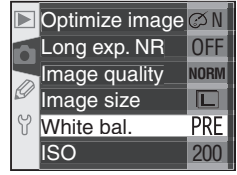

‡ Başka bir resim seçmek için Adım 5–12 arasını yineleyin.

Özel beyaz ayarı için etkin değerin kullanılması

Özel beyaz ayarıyla ölçülmüş değeri kullanmak için:

1 Beyaz ayarı mөнüsünden **Preset** (49) seçin ve çoklu düğmenin sağına basın.

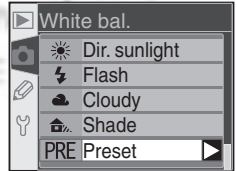

2 **Measure** seçin ve çoklu düğmenin sağına basın. Ölçülen değeri seçilir ve çekim moduna dönülür





Bir Dijital Vari-Program modu seçildiğinde makineniz sahne özelliklerine göre kenarları, renkleri otomatik olarak düzeltir. **P**, **S**, **A**, ve **M** modlarında resmi sahne özelliklerine ve kullanım amacına uygun olarak düzeltmek için **Normal**, **Vivid**, **Sharp**, **Soft**, **Direct Print**, **Portrait**, veya **Landscape** seçebilirsiniz. Keskinleştirme, kontrast, renk sadakati, doygunluk ve renk değerleri kullanıcının amacına uygun olarak düzeltilir.

Seçenek	Açıklama
Normal (varsayılan)	Çoğu durum için önerilir.
Vivid	Daha parlak kırmızı, yeşil ve maviler için kontrasti doygunluk ve keskinlik düzeltilir.
Sharp	Kenarlar keskinleşir.
Soft	Kenarlar yumuşar. Portre konularının arka plan yumuşaklığı ve doğallığının korunmasında ve ileride bilgisayarda keskinleştirilecek resimlerde kullanılmasını öneririz.
Direct Print	Direkt USB bağlantısıyla basılacak (175) resimlerde kullanın. Resimler büyütüldüğünde dahi keskin ve net görünür.
Portrait	Portrelerde arka planı yumuşatıp, ayrıntıları uçururken, konunuzun teninin doğal dokusunu korur.
Landscape	Daha parlak yeşil ve mavilerden oluşan manzaralar için doygunluk ve keskinliği artırır.
Custom	Keskinlik, kontrast, renk sadakati, doygunluk ve renk ayarları gerçekleştirilir (57).

Custom Dışındaki Ayarlar

Custom dışındaki ayarlarda:

- Fotoğraflar etkin çekim koşullarına uygun olarak işlenir. Aynı sahnedeki çekimlerinde dahi sonuçlar pozlama ve konunun çerçeve içerisindeki konumuna göre değişebilir. Aynı değerlerle bir seri çekim yapmak için **Custom** seçin ve **Sharpening** ve **Tone comp.** için **Auto** seçmeden ayarları elle girin.
- Fotoğraflar sRGB renk aralığına göre kaydedilir. **Custom** seçildiğinde renk aralığını **Color mode** mөнüsünden belirleyebilirsiniz (59).
- Daha iyi sonuç almak için G veya D objektif kullanın.

Resim düzeltme seçeneği seçmek için:

1 Çekim mönüsünde **Optimize image**  132) seçin ve sağa basın.

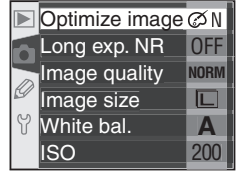

2 İstedığınız seçeneğin üzerine gelin ve sağa basın. **Custom** seçildiğinde bir ayar mönüsü açılacaktır. Diğer bütün durumlarda çekim mönüsü görüntülenir.

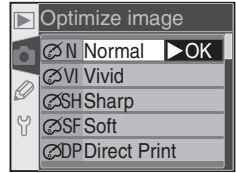

Resim Düzeltme Seçeneklerinin Özelleştirilmesi

Ayrı ayrı keskinlik, kontrastı renk sadakati, doyumluk ve renk ayarı yapmak için **Custom** seçin.

Kenarların Keskinleştirilmesi: Sharpening

Fotoğraf çekimi sırasında, makine koyu ve açık alanları belirginleştirerek resmi daha keskin gösteren otomatik bir işlem uygular. **Sharpening** mönüsü bu keskinleştirme işlemi kontrol etmenizi sağlamaktadır.

Seçenek		Açıklama
A	Auto (varsayılan)	Makine keskinliği, konuya ve diğer makine ayarlarına göre otomatik olarak ayarlar. Uygulanan keskinlik düzeyi her çekimde değişir. En iyi sonucu almak için D veya G tip objektif kullanın.
◇ 0	Normal	Bütün fotoğraflara aynı standart keskinleştirme uygulanır.
◇ -2	Low	Standarttan daha düşük keskinleştirme uygulanır.
◇ -1	Medium low	Standarttan çok az daha düşük keskinleştirme uygulanır.
◇ +1	Medium high	Standarttan çok az daha yüksek keskinleştirme uygulanır.
◇ +2	High	Standarttan daha yüksek keskinleştirme uygulanır.
◇	None	Keskinleştirme uygulanmaz.



Kontrast Ayarı: Tone Comp.

Fotoğraflar bellek kartına kaydedilirken, ton dağılımını düzelterek kontrastı artıran bir işlemde geçer. Ton düzeltme işlemi, orijinal resimdekiyle sonuç fotoğraftaki ton dağılımları arasındaki ilişkiyi gösteren eğriler doğrultusunda uygulanır. **Tone Comp.** mönüsü seçenekleri kullanılacak ton eğrisini seçebilmenizi sağlar.

Seçenek		Açıklama
A	Auto (varsayılan)	Makine en uygun ton telafisi eğrisini seçerek kontrastı otomatik olarak ayarlar. Seçilen eğri fotoğrafa göre değişmektedir. En iyi sonucu almak için D veya G tip objektif kullanın.
0	Normal	Bütün fotoğraflara aynı standart eğri uygulanır. Bu seçenek parlak veya karanlık, çoğu sahneye uygundur.
-2	Low contrast	Bu eğri daha yumuşak fotoğraf yaratır. Günışığında portrelerde parlak noktaların uçmasını engeller.
-1	Medium low	Normal 'den biraz daha düşük kontrast.
+1	Medium high	Normal 'den biraz daha yüksek kontrast.
+2	High contrast	Bu eğri, dumanlı manzara gibi düşük kontrastlı konuların ayrıntılarını vurgular.
	Custom	Nikon Capture 4 version 4.1 veya üzeri (ayrı satılır) yazılımına sahipseniz, kendi eğrinizi yaratabilir ve makinenize yükleyebilirsiniz. Custom kullanıcının belirlediği eğrinin uygulanmasını sağlar. Makinede yüklü eğri bulunmadığında Normal eğrisi uygulanır.

Kullanıma Uygun Renkler: Color Mode

Nikon D70 dijital fotoğraf makineniz çeşitli renk modelleri sunmaktadır. Renk modelleri, renk röprodüksiyonunda kullanılacak gamı belirler. Seçiminizi sonuç fotoğrafın ne şekilde kullanılacağını dikkate alarak yapın.

Seçenek		Açıklama
I	Ia (sRGB) (varsayılan)	Basılacak veya düzeltilmeksizin olduğu gibi kullanılacak portreler için çok uygundur. Fotoğraflar sRGB renk aralığına göre düzenlenir.
II	II (Adobe RGB)	Fotoğraflar Adobe RGB renk aralığına göre düzenlenir. Bu renk aralığı sRGB'den daha geniş bir gama sahiptir. Bu nedenle, sonradan düzenleme gerektiren stüdyo ve reklam fotoğrafçılığında tercih edilir.
III	IIIa (sRGB)	Basılacak veya düzeltilmeksizin olduğu gibi kullanılacak doğa ve manzara fotoğraflarına çok uygundur Fotoğraflar sRGB renk aralığına göre düzenlenir.

Mod II

Mod II'de çekilen fotoğrafları renk aralığı destekli Adobe Photoshop veya benzeri bir uygulamada açarken Adobe RGB renk aralığını seçin. Mod II resimlerin kayıt sistemi Exif ve DCF tabanlı olsa da tamamen bu standartlara uymamaktadır. Ev tipi fotoğraf yazılılarının, baskı kiosklarının ve ticari dijital minilablarla ExifPrint ile basılacak resimlerim çekiminde Mod Ia veya Mod IIIa kullanılmasını öneririz. ExifPrint hakkında ayrıntılı bilgi için fotoğraf laboratuvarınızla konuşun veya yazarınızın kitapçığını okuyun.

Nikon Yazılımı

Fotoğrafları bilgisayarda izlerken en iyi sonucu makinenizle birlikte verilen yazılımla veya çalışma sisteminize yardımcı bir ek olan Nikon Capture 4 sürüm 4.1 veya üzeri (ayrı satılmaktadır) yazılımlarıyla alabilirsiniz. Nikon Capture, her çalışmanın başında resim kalitesini değiştirmeksizin orijinaline sadık kalarak NEF dosyaları diğer formatlara dönüştürebilen tek yazılımdır. D70 ile çekilen fotoğraflar verilen yazılım veya Nikon Capture 4 sürüm 4.1 veya üzerinde açıldığında uygun renk aralığı otomatik olarak seçilir.

Canlılık Denetimi: Saturation

Saturation renklerin canlılığını denetler.

Seçenek	Açıklama
0	Normal (varsayılan) Normal canlılık. Çoğu duruma uygundur
-	Moderate Canlılık azalır. Daha sonra bilgisayarda rötuşlanacak fotoğraflarda kullanmanızı öneririz.
+	Enhanced Canlılık çoğalır. Düzeltmeden, olduğu gibi basılacak fotoğraflarda canlılığı arttırmak için kullanın.

Renk Denetimi: Hue Adjustment

Renk kontrolü 3° basamaklarla -9° ile 9° arasında ayarlanabilir. Başlangıç rengi kırmızı olarak seçildiğinde renk denetimini 0° (varsayılan değer) üzerine çıkardığınızda sarılık artar ve 0° değerinde kırmızı olan bölgeler sararacaktır. Değer 0° altına indiğindeyse mavilik artar ve 0° değerinde kırmızı olan bölgeler morarır.

KARACASULU
FOTOĞRAF MALZEMELERİ
SANAYİ VE TİCARET A.Ş.

Renk

ışıklardan farklı ölçülerde kullanarak oluşturur. İki renk ışığı karıştırıldığında daha farklı renkler elde edilmektedir. Örneğin, az miktarda yeşille karıştırılan kırmızı, turuncu rengi verir. Aynı oranda kırmızı ve yeşil karıştırıldığında sarı, az miktarda kırmızı kullanıldığında limoni renk oluşur. Farklı miktarlarda kırmızı ve mavi karışımı farklı mor tonları verirken, farklı oranlarda yeşil ve mavi karışımı turkuaz tonları yaratmaktadır. (Karışıma üçüncü bir renk ışığı eklenmesi daha açık renkler yaratır ve üç ışık aynı oranda karıştırıldığında beyaz-gri aralığındaki tonlar elde edilir.

Özel Resim Düzeltme Seçeneklerinde Ayar

Optimize image mөнüsünde **Custom** (🔧 57) seçildiğinde Adım 1'deki mөнü açılır.

1



Düzeltilme seçeneğinin üzerine gelin.

Custom

- Done
- A** Sharpening ▶
- A** Tone comp.
- I Color mode
- 0 Saturation

2



Alt mөнüyü açın.

Sharpening

- A** Auto ▶OK
- 0 Normal
- 2 Low
- 1 Medium low
- +1 Medium high

3



Seçeneğın üzerine gelin.

Sharpening

- A** Auto
- 0 Normal
- 2 Low ▶OK
- 1 Medium low
- +1 Medium high

4



Seçin.

Custom

- Done
- 2 Sharpening ▶
- A** Tone comp.
- I Color mode
- 0 Saturation

5 Diğer seçenekler için Adım 1-4 arasını yineleyin.

6



Done üzerine gelin.

Custom

- Done ▶
- 2 Sharpening
- A** Tone comp.
- I Color mode
- 0 Saturation

7



Optimize image (🔧)





- Long exp. NR OFF
- Image quality NORM
- Image size L
- White bal. A
- ISO 200

Çekim mөнüsüne dönün.

Çekim Modu Seçimi

Tek Kare, Sürekli Çekim, Self-Timer, Uzaktan Kumanda

Çekim modu seçiminiz, makinenin fotoğrafı nasıl çekeceğini belirler: bir kere, sürekli olarak veya deklanşöre basıldıktan bir süre sonra.

Mod	Açıklama
 Single frame	Makine deklanşöre tam basıldığında tek bir fotoğraf çeker. Fotoğraf kaydedilirken erişim lambası yanar; bir sonraki çekim önbellekte yeterli alan açılır açılmaz gerçekleşebilir.
 Continuous	Makine deklanşör basılı tutulduğu sürece yaklaşık saniyede üç kare hızında çekim yapar.
 Self-timer	Kendi resminizi çekmek veya sarsıntıyı önlemek için self-timer kullanabilirsiniz (105).
 Delayed remote	Deklanşör yerine seçilmiş ML-L3 uzaktan kumanda kullanılır. Makine ML-L3 üzerindeki deklanşöre basıldığında netleme yapar ve 2 sn sonra resmi çeker (107). Böylece uzaktan kumandayla kendi portrenizi çekerken duruşunuzu düzelterek zamanınız olur.
 Quick-response remote	Deklanşör yerine seçilmiş ML-L3 uzaktan kumanda kullanılır. Makine ML-L3 üzerindeki deklanşöre basıldığında netleme yapar ve netler netlemez de resmi çeker (107). Sarsıntıyı önler ve aynı zamanda da hızlı çekim olanağı sağlar.

* M modunda manüel netlemeyle, önbellek boşken $\frac{1}{250}$ s veya daha hızlı enstantanıyla çekim hızı. Önbellekte kalan poz sayısı seçili resim kalitesi ve boyuna bağlı olarak değişir (bkz. sağdaki tablo). Önbellekte yeterli yer açılır açılmaz çekime devam edebilirsiniz.

Sürekli çekim modundaki bütün resimler, çekim sırasında makine döndürülse dahi serinin ilk resminde kullanılan yönde (yatay veya dikey) çekilir. Örneğin, ilk karesi yatay olarak çekilmişse, çekim sırasında makine portre durumuna döndürülmüş olsa dahi serideki bütün resimler "geniş" (manzara) formatında kaydedilir.

Kalite	Boy	Kapasite
RAW	—	4
	L	9
FINE	M	7
	S	19
	L	12
NORM	M	7
	S	27
	L	19
BASIC	M	7
	S	49
	L	4
RAW BASIC	L	4

Çekim modu seçmek için  düğmesine basarak ana kumandayı çevirin. Çekim modu kontrol panelinde görüntülenir:

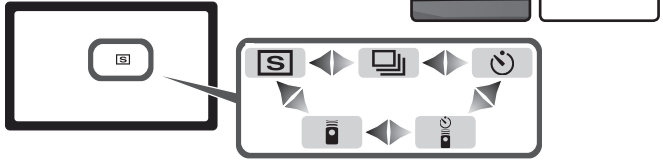

Önbellek

Makinenizde, fotoğrafların çekim sırasında saklandıkları bir önbellek bulunmaktadır. Önbellek sayesinde fotoğrafların bellek kartına kaydedilmesini beklemeden ardarda çekim yapabilirsiniz. Önbellek dolduğunda fotoğraflar bellek kartına aktarılır ve yeni fotoğraflar için yer açılır. Sürekli çekim modunda deklanşör basılı kaldığı sürece çekim yapılır, ancak çekim hızı önbellek dolduğunda biraz düşer.

Fotoğraflar bellek kartına kaydedilirken, kart slotunun yanındaki yeşil ışık yanar. Önbellekteki resim sayısına bağlı olarak, kayıt birkaç saniyeyle birkaç dakika arasında sürebilir. *Kart erişim lambası sönmeyen makinenizi kapatmaktan, bellek kartını çıkartmaktan ve güç kaynağını çıkartmaktan veya sökmekten kaçının.* Bellek kartına kayıt sırasında makine kapatıldığında yalnızca o sırada kaydı yapılan resim kaydedilir. Önbellekteki diğer resimler silinir. Önbellekte fotoğraf varken pil biterse deklanşör çalışmaz ve tüm fotoğraflar bellek kartına aktarılır.

Lexar Media 40 × WA USB kart kullanılırken önbelleğin yaklaşık kapasitesi. Bu sayı Microdrive kartlarda düşer.

- NEF (RAW): 6s (4 kare)
- JPEG Normal (L): 9s (12 kare)

Önbellek Boyutu

Kontrol paneli ve vizörde görüntülenen kalan poz sayıları yalnızca yaklaşık rakamlardır. Bellek kartına aktarılacak sıkıştırılmış NEF ve JPEG resimlerin dosya büyüklüğü resme ve kompozisyona göre değişmektedir. Genel olarak resim ne kadar detaylıysa, dosya boyutu o kadar büyük olacak ve karta o kadar daha az resim sığacaktır.

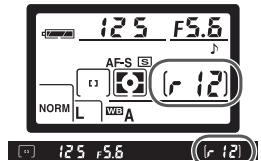



Bu bölümde makinenin gerçekleştirdiği netleme işleminin kontrolü anlatılmaktadır: netleme modu, net alanı seçimi ve AF alanı modu.

Netleme Modu

Netleme modu, makine gövdesinin ön yüzündeki netleme modu seçicisiyle ayarlanır. Makinenizde iki mod vardır:



Seçenek	Açıklama
AF Otofokus	<p>Deklanşöre yarım basıldığında makine otomatik netlik yapar. İşlem Kullanıcı Ayarı 2'de seçili (Autofocus;  139) ayara bağlıdır:</p> <ul style="list-style-type: none">•AF-S (Tek Kare Otofokus): Parmağınızı deklanşörden kaldırıncaya kadar vizördeki netleme işareti yanık kalır (netlik kilidi). Deklanşör yalnızca netleme gerçekleştiğinde çalışır (netlik önceliği). <p>Konunuz, deklanşör yarım basılıken hareket ediyorsa netlik sağlanana kadar otomatik olarak düzeltilir (netlik izleme;  65). Konu siz deklanşöre basmadan önce hareketini durduğunda vizörde netlik işareti yanar ve netlik bu noktada kilitlenir.</p> <ul style="list-style-type: none">•AF-C (Sürekli Çekim Otofokus): Deklanşör yarım basılı tutulduğu sürece netlik sürekli düzeltilir. Konunuz hareket ediyorsa netlik otomatik olarak düzeltilir (netlik izleme;  65). Netlik sağlanmasa dahi fotoğraf çekimi gerçekleşir. (deklanşör önceliği).
M Manüel	<p>Makine otomatik olarak netlemez; netleme objektif üzerindeki betlik bileziğinden elle yapılır. Maksimum diyaframı f/5.6 veya daha hızlı objektiflerde vizördeki netlik göstergesini kullanabilirsiniz (elektronik telemetre), ancak netlik sağlanmasa dahi fotoğraf çekimi gerçekleşir.</p>

Tek kare AF daha keskin ve net fotoğraf sağlar. Ancak sürekli hareket eden konularda sürekli çekim AF kullanmanızı öneririz. Makine otofokus yapamadığında manuel netlemeyi kullanın.

Tahmini Netlik İzleme

Makine, deklanşör yarım basılıyken konunun hareket ettiğini algılayarsa, otomatik olarak netlik izleme fonksiyonunu etkinleştirir. Konu makineden uzaklaşmakta veya makineye yaklaşmaktaysa, makine deklanşöre basıldığı anda konunun nerede olacağını tahmin etmeye çalışır. Tek kare otofokus modunda tahmine dayalı netlik izleme yalnızca deklanşör yarım basılıyken etkindir. Konunun hareketi durduğunda netlik de kilitletir. Sürekli çekim otofokus modundaysa, deklanşöre yarım basıldıktan sonra yine tahmine dayalı netlik izleme etkinleşecek, ancak konu durduğunda netlik kilitlenmeyecektir.







Tahmine dayalı netlik izleme fonksiyonu manuel netleme modunda kullanılamaz.



KARACASULU
FOTOĞRAF MALZEMELERİ
SANAYİ VE TİCARET A.Ş.

Net Alanı Seçimi

D70 çerçevenin büyük bir bölümünü kapsayan beş farklı net alanına sahiptir. En yakın konu önceliğinin (AF 140) kullanıldığı durumlar dışında, net alanını siz seçebilirsiniz. Bu size konunuzu çerçeve içinde neredeyse her yere yerleştirebilme olanağı sağlar (konunun beş net alanının hiçbirinde olmadığı fotoğraflarda netlik kilidini kullanın).

Manüel net alanı seçimi otofokus modunda “en yakın konu öncelikli” seçildiğinde çalışmaz. Mod düğmesi , , , , , ve  modlarından birine çevrildiğinde en yakın konu önceliği otomatik seçilir; bu modlarda elle net alanı seçebilmek için Kullanıcı Ayarı 3'te **Single area** veya **Dynamic area** seçin (**AF-area mode**;  140).

Manüel Net Alanı Seçimi

Net alanını seçmek için netlik seçicisi kilidini ● işaretine alın. Net alanının seçiminde çoklu düğmeyi kullanabilirsiniz. Seçili alan vizörde, gerektiğinde arkaplanla kontrast yaratacak şekilde kırmızı olarak (“Vari-Brite” net alanları;  8) görüntülenir. Seçili alanı kontrol panelinde de görebilirsiniz.

Net alanı seçicisini **L** (kilit) işaretine getirip seçimden sonra yanlışlıkla değişmesini önleyebilirsiniz.

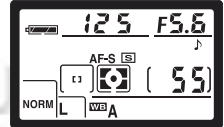
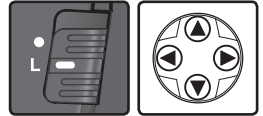

Net Alanı Seçimi

Net alanları izleme ve mönü işlemleri sırasında görüntülenmez ve değiştirilemez.

CSM 3—AF Alanı Modu (📷 140)

Kullanıcı Ayarı 3 (AF-area mode) net alanının nasıl seçileceğini ve makine hala netlerken konu net alanından çıkarsa ne yapılacağını belirler. Etki ayar vizör ve kontrol panelinde net alanı işaretiyle belirtilir.

Seçenek	İşaret	Açıklama
[□]	Tek Alan [□]	Makine yalnızca seçili alandaki konuyu netler. Kompozisyonunuz büyük oranda hareketsizse veya konunuzun seçili net alanında kalacağından eminseniz bu modu kullanın. Mod düğmesi 🌸 işaretine alındığında otomatik olarak seçilir. P , S , A , ve M modlarında varsayılan ayardır.
[⊕]	Dinamik Alan [⊕]	Makine netleme sırasında bütün net alanlarından gelen bilgiyi kullanır. Konunuz seçili net alanından çıktığında, makine diğer net alanlarından gelen bilgileri değerlendirerek netlemeye devam eder (vizördeki seçili net alanı değişmez). Konunuz düzensiz olarak hareket ediyorsa veya konunuzu seçili net alanında tutamıyorsanız bu modu kullanın.
[📷]	En Yakın Konu [📷]	Deklanşöre yarım basıldığında makine en yakın konuyu seçer ve ona netler. Ancak makine telefoto objektif kullanıldığında veya konunuz karanlıkken en yakın konuyu seçemeyebilir. Bu gibi durumlarda Tek Alan AF modunu seçin. Konunuz düzensiz olarak hareket ediyorsa netsiz çekimi önler. Mod düğmesi 📷, 📷, 📷, 📷, 📷, veya 📷 işaretlerinden birine alındığında otomatik olarak seçilir.













CSM 17—Net Alanı (📷 148)

Bu seçenek net alanı seçimini çevresinden ayırmakta kullanılır.

CSM 18—AF Alan Işığı (📷 149)

Varsayılan ayarda, net alanları yalnızca gerektiğinde arkaplanla kontrast yaratacak şekilde hafifçe kırmızı aydınlatılmaktadır (“Vari-Brite” net alanı). Kullanıcı Ayarı 18 ile her zaman kırmızı yanacak veya hiç yanmayacak şekilde ayarlayabilirsiniz.

Otofokus İşlemleri Özeti

Kullanıcı Ayarı 2 (Otofokus)	Kullanıcı Ayarı 3 (AF-alanı modu)	Kontrol paneli	Vizör	Erkin net alanı	Net alanı seçimi
AF-S	Tek alan AF			Vizörde ve Kontrol panelinde	Manuel
	Dinamik AF			Vizörde ve Kontrol panelinde	Manuel
	En Yakın Konu			Yok	Otomatik
AF-C	Tek alan AF			Vizörde ve Kontrol panelinde	Manuel
	Dinamik AF			Vizörde ve Kontrol panelinde	Manuel
	En Yakın Konu			Yok	Otomatik

Nasıl çalışır	Ne zaman kullanılır
Makine seçili net alanındaki konuyu netler. Netlik deklanşör yarım basılı olduğu sürece kilitli kalır.	Zaman sorunu yokken, durağan fotoğraflarda kullanın.
Makine seçili net alanındaki konuyu netler. Makine netlemeden konu hareket ederse, diğer net alanlarından alınan bilgiye göre netleme yapılır. Netlik deklanşör yarım basılı olduğu sürece kilitli kalır.	Zaman sorunu yokken, durağan fotoğraflarda kullanın.
Yukarıdaki gibidir, ancak makine en yakın konuyu içeren net alanına netler. Bip sesi duyulur ve makine netlerken vizörde net alanı çerçevesizdir.	Konunuzun en yakın konu olacağını bilip, çerçevenin neresinde olacağını bilmediğinizde kullanın.
Makine deklanşör yarım basılı kaldığı sürece seçili alana netleme yapar.	Size yaklaşan veya sizden uzaklaşan konuların çekiminde kullanın.
Makine seçili alandaki konuyu netler. Deklanşör yarım basılı olduğu sürece konunun hareketi net alanları arasında izlenir.	Use with subjects that are moving unpredictably.
Yukarıdaki gibidir, ancak makine en yakın konuyu içeren net alanına netler. Makine netlediğinde vizörde net alanı çerçevesizdir.	Konunuzun en yakın konu olacağını bilip, çerçevenin neresinde olacağını bilmediğinizde kullanın.

Netlik Kilidi

Netlik kilidi, netleme yapıldıktan sonra kompozisyonun değiştirilmesinde kullanılır. Bu şekilde, netlenen konu beş net alanından birinde olmak zorunda değildir. Netlik kilidini ayrıca otofokus sistemi netleme yapamadığında aynı uzaklıktaki başka bir konuyu netleyip, çerçevenizi sonra düzeltmek için de kullanabilirsiniz (📷 73).

Kullanıcı Ayarı 2’de (**Autofocus**; 📷 139) **AF-S** seçiliyken netlik vizörde netlendi (●) işareti görüntülediğinde otomatik olarak kilitlenir. **AF-C** seçiliyken netliği kilitlemek için **AE-L/AF-L** düğmesi kullanılır.

- 1 Konunuzu seçili net alanına yerleştirin ve deklanşöre yarım basarak netleme yapın.

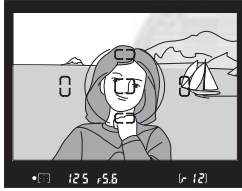

- 2 Vizördeki netlendi (●) işaretinin yanmasını bekleyin.

Tek kare AF

Netlik vizörde netlendi işareti görüntülediğinde otomatik olarak kilitlenir ve deklanşör bırakılana kadar kilitli kalır. Netliği AE-L/AF-L düğmesine basarak da kilitleyebilirsiniz.

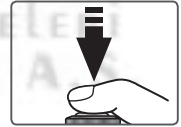

Sürekli çekim AF

Netliği ve pozlamayı kilitlemek için AE-L/AF-L düğmesine basın. Netlik AE-L/AF-L düğmesi basılı kaldığı sürece, deklanşör bırakılsa dahi kilitli kalır.

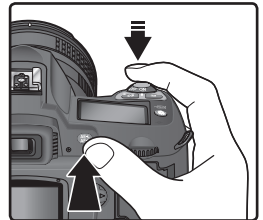

3 Yeniden çerçeveselendirin ve fotoğrafı çekin.

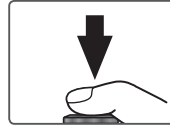
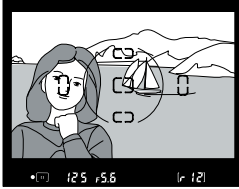

Tek kare AF modunda, deklanşör basılı olduğu sürece netlik çekimler arasında bile kilitli kalarak, aynı netlikte birden fazla fotoğraf çekmenizi sağlar. Netlik AE-L/AF-L düğmesi basılı kaldığı sürece de kilitli kalır.

Netlik kilidi etkin olduğu sürece konuyla makine arasındaki uzaklığı değiştirmeyin. Konunuz hareket ederse yeniden netlik yapın.

KARACASULU
FOTOĞRAF MALZEMELERİ
SANAYİ VE TİCARET A.Ş.

AF-Alan Modu

Netlik kilidi kullanırken Kullanıcı Ayarı 3'te (**AF-area mode**;  140) **Single area** veya **Dynamic area** seçin.



Modu

Mod düğmesi  konumuna alındığında **AF-C** otomatik olarak seçilir.

15—AE-L/AF-L (147)

AE-L/AF-L düğmesi yalnızca netliği, netlik ve pozlamayı ve yalnızca pozlamayı kilitlemek üzere ayarlanabilir.

AF Asist Işıđı

Dahili AF asist ışığı, konunun karanlıkta kaldığı durumlarda netlemeyi kolaylaştırır. Işıđın çalışabilmesi için tek kare tek kare AF modunda AF Nikkor objektifle kullanılması ve merkez net alanın seçilmesi yada en yakın konu önceliđinin etkin olması gerekir. Bu koşullarda konu karanlıktaysa deklanşöre yarım basıldığında, otofokus işlemleri sırasında ışık otomatik olarak yanar. AF Asist ışığı  (Manzara),  (Spor), ve  (Gece Manzarası) modlarında çalışmamaktadır.

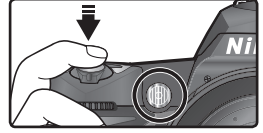

AF asist ışığının doğru şekilde çalışabilmesi için objektif odak uzaklığının 24–200 mm, konunun da ışığın aydınlatma menzili içerisinde olması gerekir. Çoğu objektifle aydınlatma uzaklığı 0.5–3 m (1'8"–9'10") arasındadır. Aşağıdaki objektiflerle, ışık 1 metreden (3'3") daha yakın uzaklıkta kullanılmamalıdır:

- AF Micro ED 200 mm f/4
- AF-S DX ED 12–24 mm f/4
- AF-S ED 17–35 mm f/2.8
- AF ED 18–35 mm f/3.5–4.5
- AF-S DX 18–70 mm f/3.5–4.5
- AF 20–35 mm f/2.8
- AF ED 24–85 mm f/2.8–4
- AF ED 24–85 mm f/3.5–4.5
- AF-S VR ED 24–120 mm f/3.5–5.6
- AF 24–120 mm f/3.5–5.6
- AF ED 28–200 mm f/3.5–5.6
- AF Micro ED 70–180 mm f/4.5–5.6

Aşağıdaki objektiflerle AF Asist ışığı 2 m'den yakın için kullanılmamalıdır:

- AF-S ED 28–70 mm f/2.8
- AF-S DX ED 17–55 mm f/3.5–4.5

Aşağıdaki objektiflerle AF Asist ışığı hiç kullanılmamalıdır:

- AF-S VR ED 70–200 mm f/2.8
- AF VR ED 80–400 mm f/4.5–5.6
- AF-S ED 80–200 mm f/2.8
- AF-S VR ED 200–400 mm f/4
- AF ED 80–200 mm f/2.8

Seçimlik SB-800 veya SB-600 Speedlight kullanılırken makinenin AF asist ışığı kapanır, flaşınki çalışır. Diğer flaşlarla makinenin dahili AF asist ışığı kullanılır.

4—AF Assist 141)

Bu seçenek AF Asist ışığını kapatmakta kullanılır.

Otofokustan İyi Sonuç Almak İçin

Otofokus işlemi aşağıdaki durumlarda iyi sonuç vermeyebilir. Otofokusa iyi sonuç alamıyorsanız manüel netleme yapın (🔍 74) veya netlik kilidini (🔒 70) kullanarak aynı uzaklıktaki konuya netleyip, yeniden çerçevelendirin.

Konuyla arkaplan arasında kontrast yok veya çok az

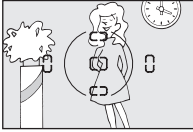

Örneğin konuyla aynı renkte arkaplan.

Net alanı farklı uzaklıklarda konular içeriyor



Örneğin, parmaklıkların ardındaki konu.

Konu düzenli geometrik dokuya sahip

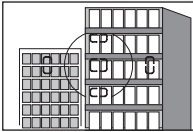

Örneğin, gökdelenlerin pencereleri.

Net alanı farklı parlaklıkta konular içeriyor

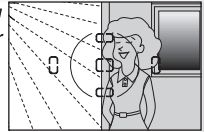

Örneğin, yarı gölgede kalan konular.

Konu net alanından daha küçük görünüyor

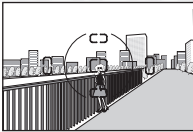

Örneğin, uzaktaki binaların önünde küçük bir konu.

Konuda çok ince ayrıntılar var

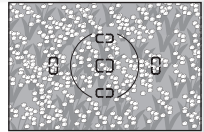

Örneğin, üzerinde ışık değişimleri olan çiçek kümesi.

🔍 AF Asist ışığının sürekli kullanımı (🔒 72)

AF asist ışığı ardarda çekimlerde kullanıldıktan sonra, ampulün korunması için bir süre kapanabilir. Işık kısa bir süre sonra yeniden açılacaktır. Lamba sürekli kullanıldığında ısınır.

Manüel Netleme

Manuel netleme, otofokus işlemini desteklemeyen (AF olmayan Nikkor) objektiflerle veya otofokus istenen sonucu vermediğinde (73). uygulanabilir. Manüel netleme için netleme seçicisini M konumuna alın ve vizördeki açık mat alandan netlik sağlayana kadar objektif üzerindeki netlik bileziğini çevirin. Konu netlenmese dahi fotoğraf çekebilirsiniz.

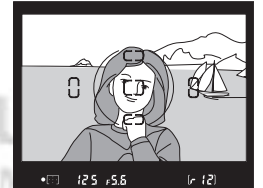
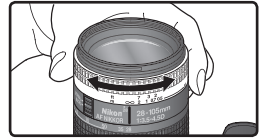
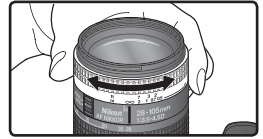
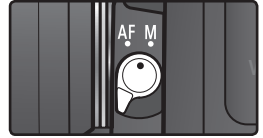

Elektronik Telemetre

Objektifin maksimum diyaframı f/5.6 veya daha hızlıysa, seçili net alanındaki konunun netlenip netlenmediğini vizördeki netlik göstergesinden kontrol edebilirsiniz. Konunuzu etkin netlik alanına alın ve deklanşöre yarım basın, daha sonra objektif üzerindeki netlik bileziğini vizörde (●) işareti görüntülenene kadar çevirin.

A-M Seçimi/Manüel Öncelikli Otofokus

A-M seçimi sunan bir objektifle manüel çekim için M seçin. M/A (manüel öncelikli otofokus) destekleyen objektiflerde M ve M/A netleme konumlarında manüel netleme yapabilirsiniz. Ayrıntılı bilgi için objektifinizin kullanım kitapçığına başvurun.

Netlik Düzlemi



Makinenizle konu arasındaki uzaklığı ölçerken, makine gövdesindeki netlik düzleminden ölçüm yapın. Objektif ağzıyla netlik düzlemi arasındaki uzaklık 46.5mm'dir (1.83").





Ölçüm

P, **S**, **A**, ve **M** modlarında ölçüm yöntemi makinenin poz ölçümünü nasıl yapacağını belirler. Çekim öncesi size en uygun yöntemi, mod seçicisini çevirerek ayarlayın ve vizörden kontrol edin.

Yöntem	Açıklama
 <p>3D renkli matris/ Renkli matris</p>	<p>Ölçüm, çerçevenin bütün alanlarında farklı tip veriye dayanarak pozlamayı belirleyen 1,005 pikseli RGB sensör tarafından yapılır. Bu sistem etkinliğini özellikle parlak (beyaz veya sarı) ve karanlık (sıyah veya koyu yeşil) alanların çerçevenin büyük bölümünü kapladığı durumlarda, insan gözüne en yakın görüntüyü vererek kanıtlamaktadır. <i>3D renkli matris ölçüm</i>, pozlamayı belirlerken objektiften çok sayıda veri aldığından yalnızca G ve D tip objektiflerde çalışır. <i>Renkli matris ölçüm</i>, bu kadar fazla veriyi değerlendirmedeğinden diğer CPU objektiflerle çalışır. Matris ölçüm AE (Otomatik Pozlama) kilidiyle (84) veya poz düzeltme işleviyle (86) iyi çalışmaz, ancak diğer tüm durumlarda önerilir.</p>
 <p>Merkez Ağırlıklı</p>	<p>Makine bütün çerçeveyi ölçer ancak en büyük ağırlığı çerçevenin merkezindeki 8mm çapındaki daireye verir. Bu alan vizörde bir halkayla gösterilir. Portreler için klasik ölçüm yöntemidir; filtre faktörü 1 × (191) üzerindeki filtrelerle de kullanın.</p>
 <p>Nokta</p>	<p>Makine 2.3mm (0.09") çapındaki bir alanı (çerçevenin yaklaşık %1'i) ölçer. Bu çerçeve etkin net alanının merkezinden ölçülür (AF alanı modu olarak Closest subject seçildiğinde merkez net alanı ölçülür). Merkez dışındaki konuların ölçüü de mümkün olur. Arka veya ön plan çok karanlık ya da parlak olsa dahi konunun doğru şekilde pozlanmasını sağlar.</p>

Ölçüm modunu seçmek için  düğmesine basarak ana kumandayı çevirin. Ölçüm modu kontrol panelinde belirir:

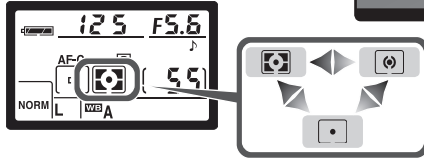

CSM 11—Center Wtd (84 145)

Bu seçenek merkez ağırlıklı ölçümde ağırlığın verileceği alanı belirler.

Pozlama Modu

Mod düğmesini **P**, **S**, **A**, veya **M** konumuna çevirerek diyaframı ve/veya enstantaneyi istediğiniz gibi ayarlayabilirsiniz.

✍ CPU Objektifler

Diyafram bileziği bulunan bir CPU objektif kullanırken diyafram bileziğinin en kısık diyaframda (en büyük f/sayısı) kilitlenmesi gerekir. Diğer ayarlarda deklanşör basmaz ve vizörde ve kontrol panelinde **F E** işareti yanıp söner. G tip objektiflerde diyafram bileziği bulunmaz.

✍ Non-CPU Objektifler

Non-CPU objektifler yalnızca **M** modunda kullanılabilir. Burada diyafram elle objektifteki bilezikten girilir. Diğer modlarda deklanşör basmaz ve kontrol paneliyle vizördeki diyafram göstergelerinde **F - -** işareti yanıp söner.

📷 Alan Derinliği Önizleme

Etkin diyafram ayarında fotoğrafınızın nasıl görüneceğine dair bir fikir edinmek için alan derinliği önizleme düğmesine basın. Objektif diyaframı otomatik ve enstantane öncelikli modda makine tarafından seçilen, diyafram öncelikli ve manuel modlardaysa kullanıcı tarafından belirlenen açıklığa geçerek, alan derinliği etkisinin vizörden izlenebilmesini sağlar. (Alan derinliği Non-CPU objektiflerde görülemez).

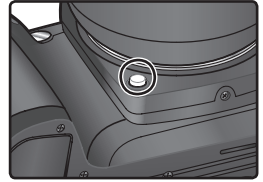

📷 5—ISO Auto (📷 142)

Kullanıcı Ayarı 5'te (**ISO Auto**) **ON** seçiliyken, ölçülen poz kullanıcının seçmiş olduğu ISO ayarında makine sınırlarını aşıyorsa, duyarlılık (ISO denkliği) en iyi pozlamayı sağlayacak şekilde otomatik olarak 200-1600 arasında değişir. Otomatik program modunda, aksi durumda çok karanlık veya parlak olacak konular bu şekilde doğru pozlanır. Bu özellik diğer modlarda da, kullanıcının seçmiş olduğu diyafram ve/veya enstantaneyi kullanarak doğru pozlama sağlar. Kullanıcının seçmiş olduğu ISO değeri değiştirildiğinde, vizördeki pozlama modu göstergesi (**P**, **S**, **A**, veya **M**) yanıp söner ve duyarlılık (**ISO**) göstergesi kırmızı olur. Yüksek duyarlılıkta çekilen fotoğraflarda kumlanma artar.

ISO değiştirildiğinde kontrol paneli ve vizörde **ISO AUTO** yanıp sönerç Fotoğraf bilgisindeki ISO değeri kırmızı görüntülenir.

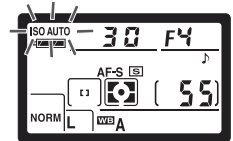

P: Oto Multi Program

Bu modda, makine çoğu durumda en doğru pozlamayı sağlayan dahili programına (aşağıda) dayanarak enstantane ve diyaframı otomatik olarak seçer. Bu modu daha çok acele çekimlerde ve enstantane ve diyaframın makine tarafından seçilmesini istediğiniz durumlarda kullanın. Ölçüm değerlerini değiştirmek için poz düzeltme (86), otomatik poz basamaklama (87) kullanabilirsiniz. Otomatik program yalnızca CPU objektiflerle uygulanabilir.

Bu modda çekim için:

1 Mod düğmesini **P** konumuna alın.



2 Çerçeveyi oluşturun ve fotoğrafı çekin.

KARACASULU
FOTOĞRAF MALZEMELERİ
SANAYİ VE TİCARET A.Ş.

Esnek Program

Otomatik program modunda ama kumandayı çevirerek, her biri aynı pozlamayı sağlayan farklı enstantane/diyafram bileşimleri seçebilirsiniz ("Esnek Program"). Esnek program etkinken kontrol panelinde **P** işareti görüntülenir. Varsayılan değere geri dönmek için ana kumandayı işaret kaybolana kadar çevirin. Makine kapandığında, başka bir pozlama modu seçildiğinde, dahili Speedlight açıldığında veya iki düğmeli sıfırlama (111) uygulandığında da varsayılan değere dönülür. Kullanıcı Ayarı 9'da (**EV step**; 144) başka bir mod da seçebilirsiniz.

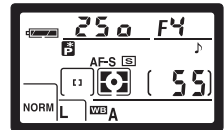

✎ Pozlama Uyarısı

Pozlama sistemi sınırları aşıldığında, kontrol paneli ve vizörde aşağıdaki işaretlerden biri görüntülenir:

Gösterge	Açıklama
	Konu fazla parlak. Duyarlılığı (ISO denklığı;  48) düşürün veya ND filtre kullanın. ( 46).
	Konu fazla karanlık. Duyarlılığı (ISO denklığı) yükseltin ( 46).

Vizörde flaş hazır ışığı yanıp sönüyorsa () daha fazla ışık için flaşı kullanabilirsiniz. Kullanıcı Ayarı 20'de (**Flash sign**) **Off** seçiliyken flaş hazır işareti görüntülenmez.

📌 Pozlama Programı

Otomatik modda uygulanan pozlama programı aşağıdadır:

AF 50 mm f/1.4D
AF ED 180 mm f/2.8D
AF-S ED 300 mm f/4D

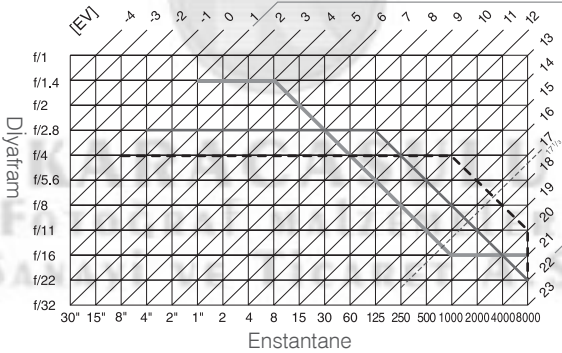

EV için en yüksek ve en düşük değerler duyarlılığa (ISO denklığı) bağlı olarak değişir. Yukarıdaki grafikte ISO 200 denklığındeki değerler gösterilmektedir. Matris ölçümde $17\frac{1}{3}$ EV üzerindeki değerler $17\frac{1}{3}$ EV olarak düşürülür.

S: Enstantane Öncelikli Oto

Enstantane öncelikli oto modunda kullanıcı enstantaneyi belirler ve makine doğru pozlama için bu enstantaneye en uygun diyaframı atar. Enstantane 30s ile $\frac{1}{4,000}$ s arasında ayarlanabilir. Bulanık hareket efektleri için yavaş, “dondurma” etkisi için hızlı enstantane kullanın. Enstantane öncelikli oto modu yalnızca CPU objektiflerde kullanılabilir.

Bu modda çekim için:

- 1 Mod düğmesini **S** konumuna alın.
- 2 Ana kumandayı çevirerek istediğiniz enstantaneyi seçin.
- 3 Çerçeveyi oluşturun ve fotoğrafı çekin.

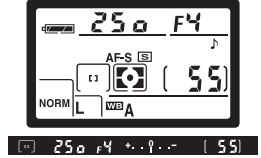
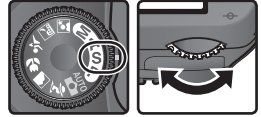

🔧 Pozlama Uyarısı

Pozlama sistemi sınırları aşıldığında, kontrol paneli ve vizörde aşağıdaki işaretlerden biri görüntülenir:



Gösterge	Açıklama
H I	Konu fazla parlak. Daha hızlı bir enstantane seçin, duyarlılığı (ISO denklığı) düşürün veya ND filtre kullanın.
L A	Konu fazla karanlık. Daha yavaş bir enstantane seçin, duyarlılığı (ISO denklığı) yükseltin (46).

Vizörde flaş hazır ışığı yanıp sönüyorsa (⚡) daha fazla ışık için flaşı kullanabilirsiniz. Kullanıcı Ayarı 20'de (**Flash sign**) **Off** seçiliyken flaş hazır işareti görüntülenmez.

Manuelden Enstantane Öncelikli Otomatığe Geçiş

Manuel pozlama modunda **bulb** veya **--** (uzun pozlama) seçip, enstantaneyi değiştirmeden mod düğmesini S (enstantane öncelikli oto) konumuna aldığınızda enstantane göstergesindeki bulb işareti yanıp söner ve deklanşör kilitletir. Çekimden önce başka bir enstantane seçin veya Manuel moda dönün.

Enstantane ve Makine Sarsıntısı

To prevent blurring caused by camera shake, the shutter speed should be faster than the inverse of the focal length of the lens, in seconds (for example, if a lens has a focal length of 300mm, shutter speed should be faster than $\frac{1}{300}$ s). Use of a tripod is recommended when shooting at slower shutter speeds. To prevent blur, try increasing sensitivity ( 46), using the built-in Speedlight ( 94), or attaching a VR lens.



KARACASULU
FOTOĞRAF MALZEMELERİ
SANAYİ VE TİCARET A.Ş.

A: Diyafram Öncelikli Oto

Diyafram öncelikli oto modunda kullanıcı diyaframı belirler ve makine doğru pozlama için bu diyaframa en uygun enstantaneyi atar. Kısık diyafram (büyük f/sayısı) alan derinliğini artırarak ana konuyla arka planı birlikte netlerken, geniş diyafram (küçük f/sayısı) arkaplan detaylarını yumuşatır. Diyafram öncelikli oto modu yalnızca CPU objektiflerde kullanılabilir.

Bu modda çekim için:

- 1 Mod düğmesini **A** konumuna alın.
- 2 Alt kumanda düğmesini çevirerek diyaframı seçin.

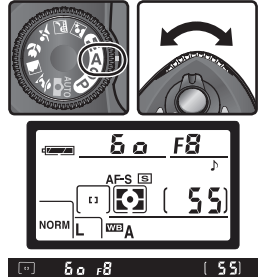

- 3 Çerçeveyi oluşturun ve fotoğrafı çekin.

⚠ Pozlama Uyarısı

Pozlama sistemi sınırları aşıldığında, kontrol paneli ve vizörde aşağıdaki işaretlerden biri görüntülenir:

Gösterge	Açıklama
H I	Konu fazla parlak. Daha kısık bir diyafram (daha büyük f/sayısı) seçin, duyarlılığı (ISO denklığı) düşürün veya ND filtre kullanın.
L O	Konu fazla karanlık. Daha geniş bir diyafram (daha küçük f/sayısı) seçin, duyarlılığı (ISO denklığı) yükseltin (46).

Vizörde flaş hazır ışığı yanıp sönüyorsa (⚡) daha fazla ışık için flaşı kullanabilirsiniz. Kullanıcı Ayarı 20'de (**Flash sign**) **Off** seçiliyken flaş hazır işareti görüntülenmez.

M: Manuel

Manuel pozlama modunda enstantane ve diyafram kullanıcı tarafından belirlenir. Enstantane 30 s ile $\frac{1}{8.000}$ s arasında ayarlanabilir veya uzun süreli pozlama (**b u l b**) için sürekli açık tutulabilir. Diyafram objektifin en kısık ve en geniş diyafram değerleri arasında seçilebilir. Vizördeki elektronik analog göstergeyi kullanarak, kullanım amacınıza uygun bir pozlama uygulayabilirsiniz.

Bu modda çekim için:

1 Mod düğmesini **M** konumuna alın.



2 Ana kumandadan enstantaneyi, alt kumandadan diyaframı ayarlayın. Pozlamayı elektronik analog poz göstergesinden (karşı sayfa) kontrol edin ve istediğiniz pozlama düzeyine ulaşana kadar enstantane ve diyaframı değiştirin.

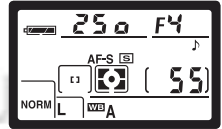
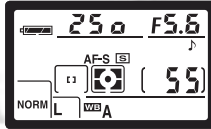

(M) 250 F5.6 + . . . (55)

(M) 250 F4 + . . . (55)

3 Çerçeveyi oluşturun ve fotoğrafı çekin.

✍ Flaş Hazır İşareti

Vizörde flaş hazır ışığı yanıp sönüyorsa (⚡) daha fazla ışık için flaşı kullanabilirsiniz. Kullanıcı Ayarı 20'de (**Flash sign**) Off seçiliyken flaş hazır işareti görüntülenmez.

✍ Uzun Pozlama

b u L b, enstantane ayarında obtüratör deklanşör basılı kaldığı sürece açıktır. Her iki uzaktan kumanda modunda da **b u L b** yerine - - işareti görüntülenir, seçimli ML-L3 üzerindeki deklanşöre basıldığında (veya gecikmeli moddaysa basıldıktan 2 sn sonra) obtüratör açılır ve kumanda üzerindeki düğmeye ikinci kez basılana kadar açık kalır (en fazla 30 dakika;  107). Nikon, obtüratör açıkken elektrik kesintisini önlemek için tam dolu bir EN-EL3 pil veya seçimli AC adaptörü EH-5 AC kullanılmasını önermektedir. Obtüratör 1 saniyeden daha uzun süre açık kaldığında, sonuç fotoğrafta "kum" (noise) adı verilen dağınık ve parlak renkli noktacıklar oluşabilir.

✍ Non-CPU Objektifler

Manuel pozlama modunda CPU olmayan bir objektif takılıyken kontrol paneli ve vizördeki diyafram göstergesinde **F- -** işareti görüntülenir. Diyafram objektifin diyafram bileziğinden ayarlanır. Makinenin ölçüm sistemi kullanılamaz ve pozlama elektronik analog poz göstergesinde görüntülenmez.

📷 Elektronik Analog Poz Göstergesi

Elektronik analog poz göstergesi etkin ayarlarla fotoğrafın az veya fazla pozlanıp pozlanmayacağını gösterir. Göstergedeki pozlama farkı ünite Kullanıcı Ayarı 9'daki (**EV Step**) seçime bağlı olarak $1/3$ EV veya $1/2$ EV basamaklarla görüntülenir. Poz ölçüm sisteminin sınırları aşıldığında elektronik analog gösterge yanıp sönür.

"EV step" > "1/3 step"	"EV step" > "1/2 step"
Doğru pozlama + . . 0 . . -	Doğru pozlama + . . 0 . . -
$1/3$ EV yetersiz pozlama + . . 0 . . -	$1/2$ EV yetersiz pozlama + . . 0 . . -
2 EV üzerinde fazla pozlama + . . 0 . . -	3 EV üzerinde fazla pozlama + . . 0 . . -

Otomatik Pozlama Kildi

Merkez ağırlıklı ölçümde pozlama değeri çerçevenin merkezine daha büyük bir ağırlık verilerek gerçekleştirilir. Aynı şekilde nokta ölçümde ölçüm seçili net alanındaki ışık şartlarına göre yapılır. Çekim sırasında konunuz seçili net alanında değilse, pozlama arkadaki bölgeye göre gerçekleştirileceğinden konunuz az veya fazla pozlanabilir. Bu durumla karşılaşmamak için pozlama kilidini kullanabilirsiniz:

- 1 Mod düğmesini **P**, **S**, veya **A** konumuna alın ve Merkez ağırlıklı veya nokta ölçümü seçin. Merkez ağırlıklı ölçümde çoklu düğmeyle merkez net alanına geçin.

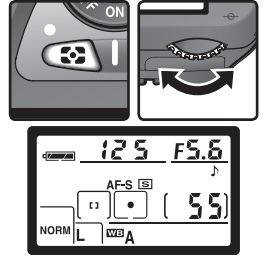

- 2 Konunuzu seçili net alanına yerleştirin ve deklanşöre yarım basın. Deklanşörü yarım basılı tutarak, konu hala seçili net alanındayken AE-L/AF-L düğmesine basıp pozlamayı (ve manuel netleme modu dışında netlemeyi) kilitleyin. Vizörde netlendi (●) işaretinin yanmasını bekleyin.

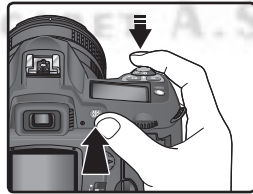

Pozlama kilidi etkinken vizörde **EL** işareti görüntülenir.

3 AE-L/AF-L düğmesini basılı tutarak çerçeveyi düzenleyin ve fotoğrafı çekin.

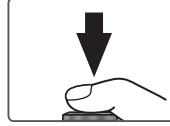
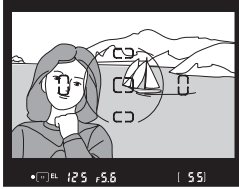

📍 Ölçüm Alanı

Nokta (spot) ölçümde pozlama seçili net alanının merkezindeki 2.3-mm (0.09") çaplı daire içinde ölçülen değerde kilitlenir. In Merkez ağırlıklı ölçümde pozlama vizörün merkezindeki 8-mm (0.31") çaplı daire içinde ölçülen değerde kilitlenir.

📍 Enstantane ve Diyafram Ayarı

Pozlama kilidi etkinken pozlama için seçili değeri değiştirmeksizin aşağıdaki değerleri değiştirebilirsiniz:

Mod	Ayar
P	ShDiyafram ve enstantane (esnek program; 📷 77)
S	Enstantane
A	Diyafram

Yeni değerler kontrol paneli ve vizörde görüntülenir. Pozlama kilidi etkinken ölçüm sistemi değiştirilememektedir.

📷 15—AE-L/AF-L (📷 147)

AE-L/AF-L düğmesi etkin seçeneğe bağlı olarak, hem netliği hem de pozlamayı (varsayılan ayar), yalnızca netliği veya yalnızca pozlamayı kilitlet. Dilerseniz de **AE-L/AF-L** pozlama düğmeye basılınca kilitlenir ve düğme basılı tutulduğu sürece kilitli kalır.

📷 16—AE Lock (📷 148)





AE Lock, için **+Release bttn** seçiliyken pozlama deklanşöre yarım basıldığında kilitlenir.

Poz Düzeltme

Bazı konu kompozisyonlarında istenen sonucu elde etmek için poz değerlerini makinenin ölçtüğü değerlere göre biraz değiştirmek gerekebilir. Kural olarak konu arkaplandan daha karanlıkken pozitif, konu arkaplandan daha parlakken negatif düzeltme uygulanır.

Poz düzeltme **P**, **S**, ve **A** (**M**modunda yalnızca elektronik analog poz göstergesindeki değer düzeltmeden etkilenir; enstantane ve diyafram değişmez) modlarında kullanılabilir.

1  düğmesini basılı tutarak ana kumandayı çevirin ve üst kontrol paneli veya vizörde elektronik analog poz göstergesinde poz düzeltme değerini kontrol edin (elektronik analog poz göstergesindeki 0 yanıp söner). Poz düzeltme $-5EV$ (az pozlama) ile $+5EV$ (fazla pozlama) arasında $\frac{1}{3}EV$ basamakla uygulanabilir.

Etkin poz düzeltme değerini görmek için  düğmesine basın. Etkin değer kontrol panelinde  işaretiyle görüntülenir; vizörde pozitif değerler  ile, negatif değerler  ile gösterilir.

2 Çerçevlendirin, netleyin ve çekin.

Normal pozlama değerlerine dönmek için poz düzeltme değerini ± 0 değerine alın veya iki düğmeli sıfırlama uygulayın ( 111). Poz düzeltme değeri makine kapandığında değişmez.

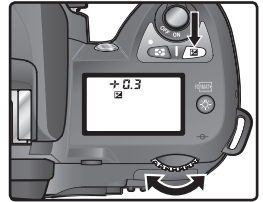

 $\pm 0EV$ ( button pressed)

 $-0.3EV$

 $+2.0EV$

9—EV Step (144)

Poz düzeltme değerini $\frac{1}{2}EV$ olarak seçmekte kullanın.

10—Exp Comp. (145)

Dilerseniz poz düzeltme değerini  düğmesine basmadan da girebilirsiniz.

Basamaklama

P, **S**, **A**, ve **M** modlarında, D70 makinanızda üç farklı basamaklama işlevi bulunmaktadır (Dijital Vari-Program modlarında basamaklama çalışmaz). Basamaklama çeşidini Kullanıcı Ayarı 12'den (**BKT set**): **AE & flash**, **AE only**, **Flash only**, or **WB bracketing** (📷 146) olarak seçebilirsiniz.

Çeşidi	Açıklama
Poz basamaklama (AE & flash veya AE only)	Makinanız her çekimde en fazla $\pm 2EV$ olmak üzere, poz düzeltme (P , S , ve A modlarında) veya kullanıcı tarafından girilen (M modu) ile seçilmiş pozlama değerlerine basamaklama uygular. Deklanşöre basıldığında bir kare çekilir; Basamaklama sekansının tamamlanması için üç fotoğraf çekilmesi gerekir.
Flaş basamaklama (AE & flash veya Flash only)	Makinanız her çekimde en fazla $\pm 2EV$ olmak üzere basamaklama uygular. Deklanşöre basıldığında bir kare çekilir; Basamaklama sekansının tamamlanması için üç fotoğraf çekilmesi gerekir. Yalnızca i-TTL ve oto diyafram flaş denetim modlarında çalışmaktadır (📷 150).
Beyaz Ayarı basamaklama (WB bracketing)	Deklanşöre basıldığında makine üç fotoğraf çeker, etkin beyaz ayarı değeri "basamaklanır" (📷 92). Basamaklama sekansının tamamlanması için tek bir çekim yeterlidir. Özellikle karmaşık ışık altında, farklı beyaz ayarlarının denenmesi açısından kullanışlıdır. NEF (Raw) ve NEF+JPEG Basic resim kalitesi modlarında beyaz ayarı basamaklama çalışmaz.

FOTOĞRAF MALZEMELERİ
SANAYİ VE TİCARET A.Ş.



📷 Dijital Vari-Program

Basamaklama etkinken bir Dijital Vari-Program seçilirse, basamaklama yeniden **P**, **S**, **A**, veya **M** modu seçilene kadar iptal olur.

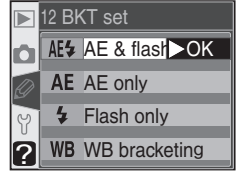

Pozlama ve Flaş Basamaklama

1 Kullanıcı Ayarı 12'den (**BKT set**; ) hangi basamaklama tipini kullanacağınızı seçin. Hem poz hem de flaş basamaklama için **AE & flash** (varsayılan ayar), yalnızca poz basamaklama için **AE only** ve yalnız flaş basamaklama için **Flash only** seçin.

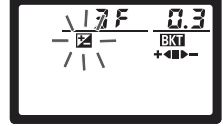

2  düğmesini basılı tutup ana kumandayı çevirerek kontrol panelinde **BKT** ve vizörde  işaretlerinin yanıp sönmelerini sağlayın.





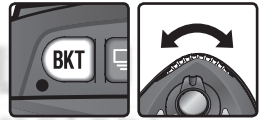



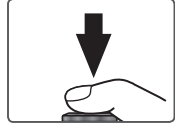





3  düğmesini basılı tutup alt kumandayı çevirerek bir basamaklama programı seçin ( 90-91).





- 4 Fotoğrafi çerçeveselendirin, netleyin ve çekin. Makine seçili programa bağlı olarak pozlama ve/veya flaş çıkışını basamaklar. Pozlama değişiklikleri poz düzeltme ve flaş düzeltme (102) ile yapılanlara eklenir (86).

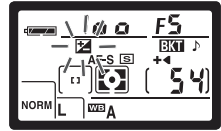
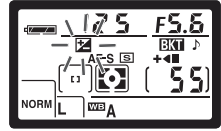

Basamaklama sırasında kontrol paneli ve vizördeki  işaretleri yanıp söner. Her çekimden sonra basamakla çubuğunun bir çizgisi eksilir.         Değişiklik yapılmayan çekimden sonra ortadaki parça , negatif düzeltmeli çekimden sonra  parçası ve pozitif düzeltmeli çekimden sonra  parçası silinir. Basamaklama sekansındaki bütün çekimler tamamlandıktan sonra yeniden başlar.



Basamaklama işlevini iptal etmek için  düğmesini basılı tutun ve basamaklama sekans çekim sayısı sıfırlanana ve  işareti kontrol panelinden kaybolana kadar üst kumandayı çevirin. Seçili program bir sonraki basamaklama seçiminizde yine etkinleşir. Basamaklamayı Kullanıcı Ayarı 12'de **WB bracketing** seçerek veya iki düğmeli sıfırlama uygulayarak da iptal edebilirsiniz (111), ancak bu durumda basamaklama programınız da sıfırlanmış olacaktır.

Çekim Modu

Tek kare çekim ve seif-timer modlarında deklanşöre her basılıшта tek bir kare çekilir. Yavaş ve hızlı sürekli çekim modlarındaysa deklanşöre basılı kaldığı sürece çekim devam eder, sekans sona erince çekim duracaktır. Çekim deklanşöre yeniden basıldığında kaldığı yerden devam eder.

Kullanıcı Ayarı 9 (EV step;  144) seçeneğine göre farklı basamaklama programları mevcuttur.

Kullanıcı Ayarı 9 (EV step)	Kontrol paneli göstergesi	Çekim sayısı	Poz basamağı	Basamaklama sırası (EV)
1/3 step (default)	3 F 0.3+◀▶-	3	$\pm\frac{1}{3}$ EV	0, -0.3, +0.3
	3 F 0.7+◀▶-	3	$\pm\frac{2}{3}$ EV	0, -0.7, +0.7
	3 F 1.0+◀▶-	3	± 1 EV	0, -1.0, +1.0
	3 F 1.3+◀▶-	3	$\pm 1\frac{1}{3}$ EV	0, -1.3, +1.3
	3 F 1.7+◀▶-	3	$\pm 1\frac{2}{3}$ EV	0, -1.7, +1.7
	3 F 2.0+◀▶-	3	± 2 EV	0, -2.0, +2.0
	+2 F 0.3+◀	2	$+\frac{1}{3}$ EV	0, +0.3
	+2 F 0.7+◀	2	$+\frac{2}{3}$ EV	0, +0.7
	+2 F 1.0+◀	2	+1 EV	0, +1.0
	+2 F 1.3+◀	2	$+1\frac{1}{3}$ EV	0, +1.3
	+2 F 1.7+◀	2	$+1\frac{2}{3}$ EV	0, +1.7
	+2 F 2.0+◀	2	+2 EV	0, +2.0
	--2 F 0.3 ▶-	2	$-\frac{1}{3}$ EV	0, -0.3
	--2 F 0.7 ▶-	2	$-\frac{2}{3}$ EV	0, -0.7
	--2 F 1.0 ▶-	2	-1 EV	0, -1.0
	--2 F 1.3 ▶-	2	$-1\frac{1}{3}$ EV	0, -1.3
	--2 F 1.7 ▶-	2	$-1\frac{2}{3}$ EV	0, -1.7
	--2 F 2.0 ▶-	2	-2 EV	0, -2.0

13—BKT Order (146)

Bu seçenikle basamaklama sırasını değiştirebilirsiniz.

Kullanıcı Ayarı 9 (EV step)	Kontrol paneli göstergesi	Çekim sayısı	Poz basamağı	Basamaklama sırası (EV)
1/2 step	3F 0.5 +◀▶-	3	±½EV	0, -0.5, +0.5
	3F 1.0 +◀▶-	3	±1EV	0, -1.0, +1.0
	3F 1.5 +◀▶-	3	±1½EV	0, -1.5, +1.5
	3F 2.0 +◀▶-	3	±2EV	0, -2.0, +2.0
	+2F 0.5 +◀	2	+½EV	0, +0.5
	+2F 1.0 +◀	2	+1EV	0, +1.0
	+2F 1.5 +◀	2	+1½EV	0, +1.5
	+2F 2.0 +◀	2	+2EV	0, +2.0
	--2F 0.5 ▶-	2	-½EV	0, -0.5
	--2F 1.0 ▶-	2	-1EV	0, -1.0
	--2F 1.5 ▶-	2	-1½EV	0, -1.5
	--2F 2.0 ▶-	2	-2EV	0, -2.0

KARACASULU

FOTOĞRAF MALZEMELERİ

SANAYİ VE TİCARET A.Ş.

📷 Poz ve Flaş Basamakla İşlemine Devam Ederken

Bir sekans sonuna kadar tamamlanmadan flaş kart boşaldığında, yeni bir kart taktığınızda veya yer açmak için resim sildiğinizde sekans kaldığı yerden devam eder. Bir sekans sonuna kadar tamamlanmadan makine kapatılırsa makine yeniden açıldığında ilk çekimden itibaren sekans kaldığı yerden devam edecektir.





📷 Poz ve Flaş Basamaklama

Makineniz pozlamayı enstantane ve diyaframı birlikte (P modü), diyaframı (enstantane öncelikli oto) veya enstantaneyi (diyafram öncelikli oto ve manuel) değiştirerek uygular. Duyarlılık değişikliği için Kullanıcı Ayarı 5'te (ISO auto; 📷 142) On seçiliyken optimum pozlama ve flaş çıkış düzeyi gerekmektedir.

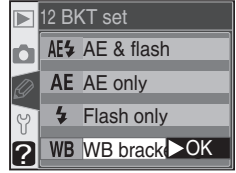



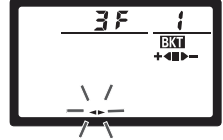

Beyaz Ayarı Basamaklama

1 Kullanıcı Ayarı 12'de (**BKT set**;  146) **WB bracketing** seçin. Beyaz AYarı Basamaklama **NEF (Raw)** ve **NEF+JPEG Basic** resim kalitelerinde uygulanamaz.



2 düğmesini basılı tutup ana kumandayı çevirerek kontrol panelinde **BKT** işaretinin yanıp sönmesini sağlayın. Kontrol panelindeki   işaretleriyle elektronik analog poz göstergesindeki oklar ( ve ) yanıp sönmeye başlar.



3  düğmesini basılı tutup alt kumandayı çevirerek bir basamaklama programı seçin ( 93). Her basamak yaklaşık 10 mired değerindedir ( 51); basamaklama sekansındaki sayı kalan poz sayısının üzerindeyse, basamaklama ilerleme işareti (, , veya ) yanıp söner.



Çekim Modu

Bütün modlarda deklanşöre her basılıştta tek bir kare çekilir. Her çekim basamaklama programında belirtilen kadar basamaklanmış kopya ile birlikte kaydedilir.

Makinenin Kapatılması

Bir beyaz ayarı basamakla sekansındaki bütün resimler kaydedilmeden önce makineyi kapatırsanız makine sekanstaki bütün fotoğraflar kaydedilene kadar açık kalır.

4 Resmi çerçeveselendirin, netleyin ve çekin. Her çekim basamaklama programındaki sayı kadar farklı beyaz ayarında kopyası yaratılarak kaydedilir. Beyaz ayarı değişiklikleri ince beyaz ayarındaki değere eklenmektedir (105).

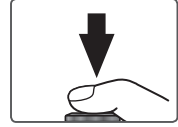

Basamaklama programındaki kalan çekim sayısı, kalan poz sayısının üzerindeyse, **Full** (Full) işareti görüntülenir ve basamaklama ilerleme çubuğu ile kalan poz göstergesi yanıp söner. Yeni kart takıldığında çekim devam edecektir.

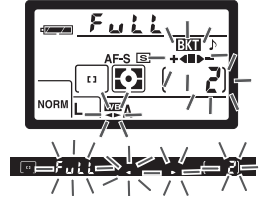

Basamaklama işlevini iptal etmek için **BKT** düğmesini basılı tutun ve kontrol panelindeki **BKT** işareti kaybolana kadar ana kumandayı çevirin. Seçili program bir sonraki basamaklama seçiminizde yine etkinleşir. Basamaklamayı **NEF (Raw)** veya **NEF+JPEG Basic** resim kalitesi seçerek veya iki düğmeli sıfırlama uygulayarak da iptal edebilirsiniz (111), ancak bu durumda basamaklama programınız da sıfırlanmış olacaktır.

Tüm olası beyaz ayarı basamaklama programlarındaki Çekim sayısı, Beyaz Ayarı düzeltme değeri ve Basamaklama sırası aşağıdadır.

Kontrol paneli göstergesi	Çekim sayısı	WB	Basamak sırası
3F 1+◀▶	3	±1	0, -1, +1
3F 2+◀▶	3	±2	0, -2, +2
3F 3+◀▶	3	±3	0, -3, +3
+2F 1+◀▶	2	+1	0, +1
+2F 2+◀▶	2	+2	0, +2
+2F 3+◀▶	2	+3	0, +3

Kontrol paneli göstergesi	Çekim sayısı	WB	Basamak sırası
--2F 1▶▶	2	-1	0, -1
--2F 2▶▶	2	-2	0, -2
--2F 3▶▶	2	-3	0, -3

CSM 13—BKT Order (146)

Bu seçenikle basamaklama sırasını değiştirebilirsiniz.





D70 15/49 Rehber Sayılı (GN) bir Speedlight flaşa sahiptir (ISO 200, m/ft; ISO 100'de GN= 11/36). CPU objektiflerle doğal dengeli i-TTL flaş kontrolü sağlar. Dahili flaşı yalnızca ortam ışığı yetersiz kaldığında değil, aynı zamanda gölgeleri doldurmak veya konunun gözünde ışık yaratmak için de kullanabilirsiniz.

i-TTL Flaş Denetimi

CPU objektiflerle aşağıdaki flaş denetimleri uygulanabilir:

Flaş Denetimi	Açıklama
Dijital SLR için i-TTL Dengeli Dolgu Flaşı	Dijital SLR için i-TTL Dengeli Dolgu Flaşı M dışındaki bütün modlarda ve P , S , ve A modlarında nokta ölçüm dışındaki yöntemlerde otomatik olarak etkinleşir. Speedlight ana patlamadan önce neredeyse görünmeyen ön patlamalar kullanarak, bu patlamalardan geri yansıyan ışığı çerçevenin tüm alanlarında 1,005 piksellik RGB algılayıcılar tarafından ölçülür ve matris sistemden gelen bilgiyle birleştirilir ve flaş çıkışı ana konuyla arka plan arasında doğal bir denge sağlanacak şekilde ayarlanır. G ve D tip objektif kullanıldığında flaş çıkışı ölçümüne objektiften gelen uzaklık bilgisi de eklenir.
Dijital SLR için i-TTL Standart Flaş	Dijital SLR için i-TTL Standart Flaş M modunda ve P , S , ve A modlarında nokta ölçümde otomatik olarak etkinleşir. Flaş çıkışı arkaplanı dikkate almaksızın, ana konunun en doğru şekilde pozlanması için ayarlanır. Özellikle karışık arkaplanın önündeki ana konuyu vurgulamak istediğiniz zaman veya poz düzeltme uygularken kullanmanızı öneririz.

Non-CPU objektif kullanılırken dahili flaş yalnızca Kullanıcı Ayarı 19'da (**Flash mode**;  150) **Manual** seçildiğinde çalışır. **TTL** seçiliyken, dahili flaş açıkça deklanşör kilitlenir. Vizördeki flaş hazır göstergesi () kontrol panelindeki  işaretiyle flaş senk modu göstergesinin kenarları yanıp söner.







19—Flaş Modu (150)

Flaş modu **TTL**, **Manual**, ve **Commander mode** olarak seçilebilir. **Manual** modda, dahili Speedlight Rehber Sayısı (m/ft) 17/56 (ISO 200) veya 12/39 (ISO 100)'dur. **Commander mode** SB-800 ve SB-600 Speedlight flaşlarla makineden bağımsız kablosuz çekimlerde kullanılabilir.



Flaş Senkronizasyon Modları

P, **S**, **A**, ve **M** modlarında aşağıdaki flaş senk modları kullanılabilir:

Flaş senk modu	Açıklama
 Ön Perde Senk	Bu mod çoğu çekim durumu için çok uygundur. P ve A modlarda, enstantane otomatik olarak $1/60$ s ve $1/500$ s arasında ayarlanır.
 Kırmızı Göz Azaltma	Ana flaştan önce AF asist lambası yaklaşık bir saniye süreyle yanarak, konunun gözbebeklerinin kısılmasını sağlar. Çekimden önce yaklaşık bir saniye boyunca obtüratör çalışmayacağından hareketli konuların çekimlerinde ve beklemdek istemediğiniz durumlarda kullanılmamalıdır. Deklanşöre bastıktan sonra fotoğraf çekilene kadar hareket etmemeye dikkat edin.
 Yavaş senk	Flaş, karanlık ortamlarda hem konuyu hem de arkaplanı çekebilecek şekilde 30 saniyeye kadar yavaş enstantanede kullanılır. Bu mod yalnızca P ve A modlarında çalışır. Makinenin sallanmasını engellemek için sehpa kullanın.
 Yavaş senk ile Kırmızı Göz Azaltma	Kırmızı Göz Azaltma fonksiyonu yavaş senkronizasyon modunda gerçekleştirir. Bu mod yalnızca A ve P pozlama modlarında çalışır. Makinenin sallanmasını engellemek için sehpa kullanın.
 Arka Perde Senk  Yavaş Arka Perde Senk	Enstantane öncelikli otomatik ve manuel pozlama modlarında flaş perde kapanmadan hemen önce patlar ve hareketli nesnelerin arkasında ışık çizgileri oluşur. P ve A modlarında yavaş arka perde senkronizasyonunu konuyu ve arkaplanı birlikte çekmek için kullanın. Makinenin sallanmasını engellemek için sehpa kullanın.









Flaş Açısı

Dahili Speedlight 20mm objektif açısına kadar aydınlatabilir, ancak bazı objektifler ve bazı diyafram açıklıklarında objektifin gördüğü alanın tamamını aydınlatamayabilir (101).





ISO Auto

Kullanıcı Ayarı 5 (**ISO auto**;  142) **On** ayarındayken ISO değeri gerekli optimal flaş çıkışına uygun olarak otomatik ayarlanır. Yüksek duyarlılık gerekiyorsa flaş yavaş enstantanede (yavaş senk), gün ışığında (daylight sync) veya arka plan fazla aydınlıkken kullanıldığında arka plan aşırı pozlanabilir.

AUTO, , ve  modlarında aşağıdaki flaş senk modları kullanılabilir:



Flaş Senk Modu	Açıklama
 Oto Ön perde senk	Konu karanlıksa veya ters ışıkla aydınlanıyorsa, deklanşöre yarım basıldığında flaş açılır ve çekimde otomatik olarak çakar. Enstantane 1/60 ile 1/500 s ( modunda 1/125 ile 1/500 s arası) arasında sınırlıdır. Mod düğmesi  ,  , veya  konumlarından birine çevrildiğinde Oto Ön Perde otomatik seçilir.
 Kırmızı göz azaltma ve oto	Kırmızı göz azaltmayla ( 95) oto ön perde senk bileşimidir.
 Kapalı	Konu karanlık veya ters ışıkla aydınlanıyor veya dahili flaş açık olsa dahi flaş çakmaz. Deklanşöre yarım basıldığında flaş otomatik açılmaz.

 modunda aşağıdaki flaş senk modları kullanılabilir:

Flaş Senk Modu	Açıklama
 Oto yavaş senk	Konu karanlıksa veya ters ışıkla aydınlanıyorsa, deklanşöre yarım basıldığında flaş açılır. Flaş 1s gibi yavaş enstantanelerle birleştirilerek gece veya az ışıkta konu ve arka planın dengeli aydınlanmasını sağlar. Makine sarsıntısını önlemek için sehpa kullanmanızı öneririz.  modda Oto Yavaş Senk otomatik olarak seçilmektedir.
 Kırmızı göz azaltma ve oto yavaş senk	Kırmızı göz azaltmayla ( 95) oto yavaş senk bileşimidir. Makine sarsıntısını önlemek için sehpa kullanmanızı öneririz.
 Kapalı	Konu karanlık veya ters ışıkla aydınlanıyor veya dahili flaş açık olsa dahi flaş çakmaz. Deklanşöre yarım basıldığında flaş otomatik açılmaz.



Dahili Flaş Kullanımı

CPU objektiflerle dahili flaş kullanırken aşağıdaki adımları uygulayın.

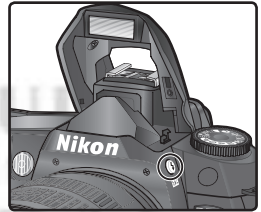
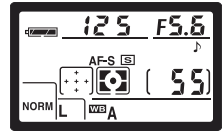
- 1 Mod düğmesini istediğiniz konuma alın (10).  veya  modlarından birini seçtiyseniz Adım 4'ten (98) devam edin. Dijital SLR için i-TTL Dengeli Dolgu Flaşı seçilir ve dahili Speedlight gerektiğinde otomatik olarak açılır.
- 2 Bir ölçüm yöntemi seçin. **P**, **S**, ve **A** modlarında ölçüm yöntemi kullanılacak flaş denetimi modunu belirler (94); Dijital SLR için i-TTL Dengeli Dolgu Flaşı için matris veya merkez ağırlıklı ölçüm yöntemlerinden birini seçin. Dijital SLR için Standart i-TTL Dengeli Dolgu Flaşı **M** modunda ve **P**, **S**, ve **A** modlarında nokta ölçüm seçildiğinde etkinleşir.
- 3  düğmesine basın. Dahili flaş yuvasından çıkacak ve dolmaya başlayacaktır. Flaş tam dolduğunda flaş hazır ışığı yanar.



Oto Flaş (AUTO, S, A, ve M Modları)

Dahili Speedlight , , , ve  modlarında elle açılmaz. Açıldıktan sonra dahili Speedlight gerektiğinde çakacaktır.

Kırmızı Göz Azaltma

Kullanılan objektife ve konunuzun konumuna bağlı olarak AF asist lambası (kırmızı göz lambası) konunuz tarafından görülemeyebilir.

Speedlight Kullanılmadığında

Pil enerjisinden tasarruf sağlamak için dahili Speedlight kullanılmadığında yerine geri iterek kapanmasını sağlayın.

4  düğmesine basarak ana kumandayı, istediğiniz senk işareti kontrol panelinde görüntülenene kadar çevirin.

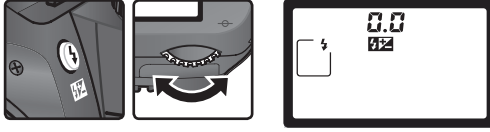

Kullanılabilir seçenekler seçili moda bağlı:

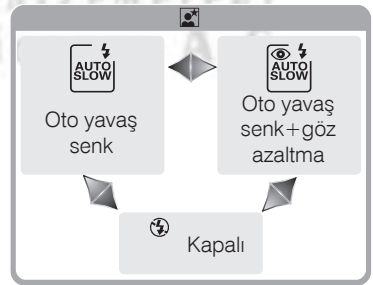
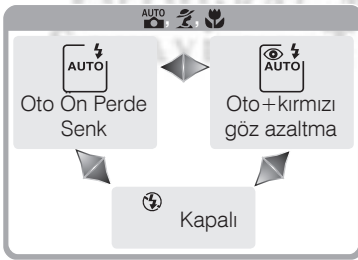
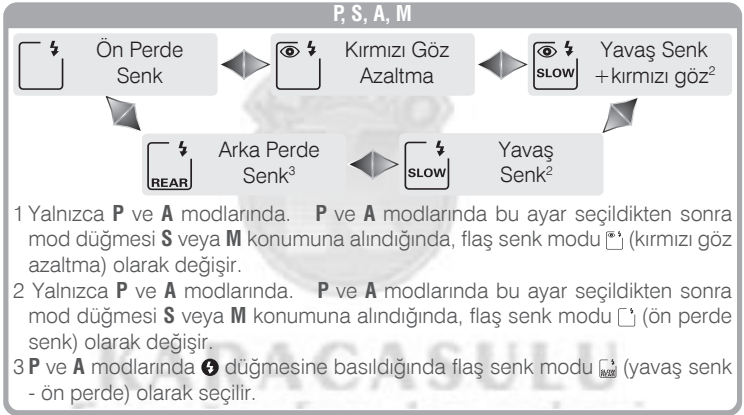

Stüdyo Flaş Sistemleri

Stüdyo flaş sistemleriyle, doğru senkronizasyon elde edilemeyeceğinden, arka perde senkronizasyonu kullanılamaz.

5 Deklanşöre yarım basın ve pozlamayı (enstantane ve diyafram) kontrol edin. , , , ve modlarında daha fazla ışık gerektiğinde dahili Speedlight otomatik açılır ve flaş dolmaya başlar. Dahili Speedlight açıkken kullanılabilir enstantane ve diyaframlar aşağıda gösterilmiştir.

Mod	Enstantane	Diyafram	
P	Makine otomatik seçer ($1/500-1/60$ s) ¹	Makine otomatik	72
S	Kullanıcı tarafından girilir ($1/500-30$ s) ²	ayarlar	79
A	Makine otomatik seçer ($1/500-1/60$ s) ¹	Değer kullanıcı	81
M	Kullanıcı tarafından girilir ($1/500-30$ s) ²	tarafından seçilir ³	82
,	Makine otomatik seçer ($1/500-1/60$ s)	Makine otomatik ayarlar	—
	Makine otomatik seçer ($1/500-1/125$ s)		—
	Makine otomatik seçer ($1/500-1$ s)		—

1 Enstantane sınırı Kullanıcı Ayarı 21 (**Shutter spd**; 152) ile seçilebilmektedir. Seçili ayar ne olursa olsun, makinede yavaş senk, arka perde yavaş senk ve kırmızı göz azaltma ile yavaş senk modlarında 30s'ye kadar yavaş enstantane kullanılabilir.

2 $1/500$ s üzerindeki enstantaneler dahili Speedlight kullanılırken veya harici flaş açıkken $1/500$ s olarak kabul edilir.

3 Flaş aralığı diyaframa göre değişir. **A** ve **M** modlarında diyaframı ayarlarken flaş aralığı tablosuna (100) başvurun.

6 Vizörde flaş hazır ışığının yanmasını bekleyin. Dahili flaş açıkken, yalnızca flaş hazır lambası yandığında fotoğraf çekilebilir.

7 Çerçevenizi yaparken konunun flaş aralığı içinde olmasına dikkat edin (100), netleyin ve fotoğrafı çekin. Flaş hazır ışığı fotoğraf çekildikten sonra üç saniye boyunca yanıp sönerse flaş son düzeyde patlamıştır ve fotoğraf yetersiz pozlanmış olabilir. Ayarları değiştirin ve yeniden deneyin.

Dahili Speedlight Kullanımı

Sürekli çekim modunda dahili flaş açıldığında, deklanşöre basıldığında tek bir fotoğraf çekilir.

Dahili flaş dolarken, deklanşöre yarım basıldığında sarsıntı azaltma modu (VR objektiflerde bulunur) çalışmaz.



Dahili Speedlight ardarda bir seri çekimde kullanıldıktan sonra, lambayı korumak için kısa bir süre kapanabilir. Kısa süre sonra dahili flaşınızı yeniden kullanabilirsiniz.





Flaş Aralığı, Diyafram ve Duyarlılık

Flaş aralığı diyaframa ve duyarlılığa (ISO denklığı) bağlı olarak değişir.

ISO değerine göre Diyafram										Aralık	
200	250	320	400	500	640	800	1000	1250	1600	m	ft
2	2.2	2.5	2.8	3.2	3.5	4	4.5	5	5.6	1.0–7.7	3'3"–25'3"
2.8	3.2	3.5	4	4.5	5	5.6	6.3	7.1	8	0.7–5.5	2'4"–18'1"
4	4.5	5	5.6	6.3	7.1	8	9	10	11	0.6–4.0	2'–13'1"
5.6	6.3	7.1	8	9	10	11	13	14	16	0.6–3.8	2'–12'6"
8	9	10	11	13	14	16	18	20	22	0.6–1.9	2'–6'3"
11	13	14	16	18	20	22	25	29	32	0.6–1.4	2'–4'7"
16	18	20	22	25	29	32	—	—	—	0.6–0.9	2'–2'11"
22	25	29	32	—	—	—	—	—	—	0.6–0.7	2'–2'4"

Dahili flaşın konunun bütününe aydınlatabileceği en kısa mesafe 0.6 metredir.

P, ,  ve  modlarında maksimum diyafram (en düşük f/sayısı) aşağıda gösterilen şekilde duyarlılığa (ISO denklığı) bağlı olarak kısıtlıdır:

Mod	ISO değerine göre en açık diyafram									
	200	250	320	400	500	640	800	1000	1250	1600
P,  ,  , 	2.8	3	3.2	3.3	3.5	3.8	4	4.2	4.5	4.8
	5.6	6	6.3	6.7	7.1	7.6	8	8.5	9	9.5

Duyarlılıkta bir stopluk değişim (örneğin 200'den 400'e geçiş), diyaframda yarım f/-stopluk kısıma yaratır. Objektifinizin en kısık diyaframı tablodakinden daha genişse en yüksek diyafram değeri, objektifin en açık diyaframı olacaktır.

i-TTL flaş denetimi bütün duyarlılık (ISO denklığı) değerlerinde çalışır.

Uyumlu Objektifler

Dahili Speedlight 20-300mm (35mm denkliğinde) odak uzaklığına sahip her CPU objektifle kullanılabilir. Ancak aşağıdaki zoom objektiflerde yazılı zoom konumu ve uzaklıklarda konunun tamamını aydınlatamaz:

Objektif	Zoom konumu	Minimum aralık
AF-S DX ED 12–24 mm f/4G	20 mm	2.5m/8'2"
	24 mm	1.0m/3'3"
AF-S ED 17–35 mm f/2.8D	20mm, 24 mm	2.5m/8'2"
	28 mm	1.0m/3'3"
AF-S DX IF ED 17–55 mm f/2.8G	20mm, 24 mm	2.5m/8'2"
	28 mm	1.5m/4'11"
	35 mm	0.7m/2'4"
AF ED 18–35 mm f/3.5–4.5D	20 mm	2.0m/6'7"
	24 mm	0.7m/2'4"
AF 20–35 mm f/2.8D	20 mm	1.5m/4'11"
	24 mm	1.0m/3'3"
AF-S VR ED 24–120 mm f/3.5–5.6G	24 mm	0.8m/2'7"
AF-S ED 28–70 mm f/2.8D	28 mm	3.0m/9'10"
	35 mm	1.0m/3'3"
AF-S VR 200–400 mm f/4G	200 mm	4.0m/13'1"
	250 mm	2.5m/8'2"

Dahili flaşın konunun bütününe aydınlatabileceği en kısa mesafe 0.6 metredir. Dahili flaş makro objektiflerin makro mesafelerinde kullanılamaz.

Dahili flaş, 20-300mm (35mm denkliğinde) odak uzaklığına sahip Ai-S, Ai ve Al olarak değiştirilmiş CPU olmayan objektiflerle de kullanılabilir. Ancak aşağıdaki zoom objektiflerde yazılı zoom konumu ve uzaklıklarda konunun tamamını aydınlatamaz:

- Ai 25–50 mm f/4, Ai-S 25–50 mm f/4, Ai 25–50 mm f/4 and Ai-S 35–70 mm f/3.5: 35 mm'de 1.0m/3'3" veya üzeri uzaklıkta kullanılabilir
- Ai 50–300 mm f/4.5, Ai-modified 50–300 mm f/4.5, Ai-S ED 50–300 mm f/4.5, and Ai-modified 85–250 mm f/4: 135 mm veya üzerinde kullanın
- Ai ED 50–300 mm f/4.5: 105 mm veya üzerinde kullanın
- Ai-S ED and Ai-ED 200 mm f/2: kullanılamaz

Flaş Poz Düzeltme

P, S, A, ve **M** modlarında Flaş poz düzeltme, flaşın çıkış gücünü, makinenin flaş denetim sisteminin ölçtüğü değere oranla azaltmak veya çoğaltmak için kullanılır. Flaş çıkışı yükseltilerek ana konunun daha parlak görünmesi, düşürülerek istenmeyen patlama ve gölgelerin engellenmesi sağlanır. Kural olarak, konu arka plandan daha karanlıksa pozitif, daha aydınlıkda negatif düzeltme uygulanır.

1 Mod düğmesini **P, S, A,** veya **M** konumuna alın ve “Dahili Flaş Kullanımı” bölümündeki Adım 1-4’teki gibi bir flaş modu seçin (🔍 97–98).

2 🔄 düğmesini basılı tutarak alt kumandayı çevirin ve flaş poz düzeltme değerini vizör veya kontrol panelinden kontrol edin. Flaş poz düzeltme, -3EV (daha karanlık) ile +1 EV (daha aydınlık) arasında $\frac{1}{3}$ EV basamakla ayarlanabilir.

± 0 dışındaki değerlerde 🔄 düğmesi bırakıldıktan sonra kontrol paneli ve vizörde 🔄 işaretiyle gösterilir. Etkin değeri 🔄 düğmesine basarak kontrol edebilirsiniz.



3 “Dahili Flaş Kullanımı” (🔍 99) bölümünde anlatıldığı şekilde çekim yapın.

Normal flaş çıkışına flaş poz düzeltme değerini ± 0 olarak düzelterek veya iki düğmeli sıfırlama uygulayarak (🔍 111) geri dönebilirsiniz. Flaş poz basamaklama değeri makinenin kapatılmasıyla değiştirilemez.



Seçimlik Speedlight ile Flaş Poz Düzeltme Kullanımı

Flaş poz düzeltme yalnızca SB-800 ve SB-600 Speedlight flaşlarla kullanılabilir.

9—EV Step (🔍 144)

Flaş poz değerlerini $\frac{1}{2}$ EV basamaklarla değiştirmek için kullanabilirsiniz.

FV Kilidi

Bu özellik flaş çıkışı kilitlemekte kullanılır, bu şekilde flaş çıkışı değişmeden kompozisyonu değiştirebilirsiniz. Konunuz çerçevenin merkezinde olmasa dahi ona en uygun flaş çıkışını bu şekilde uygulayabilirsiniz. Flaş çıkışı duyarlık (ISO denkliği) veya diyaframdaki değişikliklere otomatik olarak ayarlanır. FV kilidini kullanmak için:

- 1 Kullanıcı Ayarı 15'te **FV Lock** seçin (**AE-L/AF-L**;  147).



- 2 Mod düğmesini istediğiniz moda alın ve "Dahili Flaş Kullanımı" bölümündeki Adım 1-4'teki gibi bir flaş modu seçin ( 97-98).

- 3 Konuyu çerçevenin merkezine alın ve netlemek için deklanşöre yarım basın.

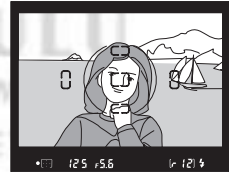
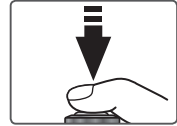

- 4 Vizörde flaş hazır ışığını görene kadar bekleyin ve **AE-L/ AF-L** düğmesine basın. Dahili flaş, flaş çıkışını belirlemek için önpatlama gönderir. Flaş çıkışı kilitlenir ve vizörde **EL** işareti görüntülenir.





5 Resmi yeniden çerçeveslendirin.

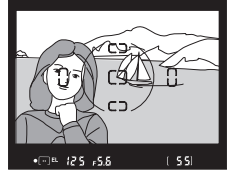

6 Çekim için deklanşöre sonuna kadar basın. Dilerseniz FV kilidini açmadan başka resimler de çekebilirsiniz.



7 FV kilidini açmak için **AE-L/AF-L** düğmesine basın ve kontrol paneli ve vizörde **EL** işaretinin kaybolduğundan emin olun.

KARACASULU
FOTOĞRAF MALZEMELERİ
SANAYİ VE TİCARET A.Ş.

Seçimlik Flaşlarla FV Kilidi Kullanımı



FV kilidini SB-800 ve SB-600 Speedlight flaşlarla da (ayrı satılmaktadır) kullanabilirsiniz. Flaşınızı TTL mods (SB-800 AA modda da kullanılabilir; ayrıntılar için flaşınızın kitapçığına başvurun) alın. FV kilidi etkinken flaş çıkışı zoom kafası değişikliklerine göre otomatik düzeltilir.

Self-Timer Modu

Çekimin Geciktirilmesi

Self-timer (otomatik zamanlayıcı) makine sarsıntısını engellemek veya fotoğrafta fotoğrafçının da görünmesini sağlamak için kullanılır. Self-timer için:

1 Makineyi sehpa (önerilir) veya sabit ve düz bir zemine yerleştirin.

2  düğmesine basarak ana kumandayı, kontrol panelinde  işareti belirene kadar çevirin.

3 Çerçevenizi yapın ve netleme için deklanşöre yarım basın. Tek kare otofokus modunda ( 139), yalnızca vizörde netlendi (●) işareti yandığında çekim gerçekleşir.

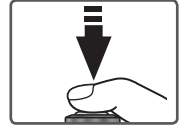
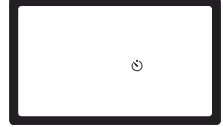
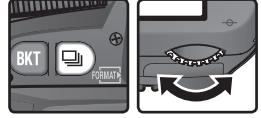

Vizörü Kapatın

Manuel dışındaki modlarda doğru pozlama uygulanabilmesi için deklanşöre basmadan önce vizör penceresini paketten çıkan DK-5 vizör kapağı veya elinizle kapatın. Bu şekilde vizörden giren ışığın otomatik pozlama işlemini etkilemesi önlenmiş olur.



4 Deklanşöre sonuna kadar basarak otomatik zamanlamayı başlatın. Otomatik zamanlayıcı (AF asist) lambası yanıp sönmeye başlar ve çekimden iki saniye önce durur ve bip sesi hızlanır. Çekimden sonra, self-timer seçilmeden önce etkin olan çekim modu yeniden etkinleşir.



Dahili Speedlight

P, **S**, **A**, ve **M** modlarında çekimden önce dahili Speedlight açılırsa self-timer işlemi iptal olur. Speedlight kalktıktan sonra self-timer işlemini başlatmak için vizörde flaş hazır ışığının yanmasını bekleyin ve deklanşöre basın.

Çekimden önce otomatik zamanlayıcıyı kapatmak isterseniz, mod düğmesini başka bir moda getirmeniz veya makineyi kapatmanız yeterli olacaktır.

KARACASULU
FOTOĞRAF MALZEMELERİ
SANAYİ VE TİCARET A.Ş.

bulb

Self-timer modunda **bulb** enstantane yaklaşık 1/8 saniyeye eşittir.

1—Beep 138

Bu seçenek self-timer sırasındaki bip sesini denetler.

24—Self-timer 153

Self-timer gecikme süresi 2s, 5s, 10s (varsayılan), veya 20s olarak ayarlanabilir.



Uzaktan Kumanda Kullanımı

Uzaktan Kumandayla Çekim

Seçimlik ML-L3 uzaktan kumandayı kendi portrenizi çekmek veya sarsıntıyı önlemek için kullanabilirsiniz.

Uzaktan Kumanda Kullanmadan Önce





Uzaktan kumandayı ilk kez kullanmadan önce, pil yalıtıcı plastik parçayı çikartmayı unutmayın.

Çekim Modu	Açıklama
 Gecikmeli kumanda	Kumandayı kullanan kişiye kendi portresi için poz süresi tanır.
 Hızlı kumanda	Hemen çekim yapar; makine sarsıntısını önlemek için kullanılır.

Uzun Süreli Pozlama

Uzaktan kumanda M modunda kullanıldığında - - enstantane seçilebilir. Bu ayarda obtüratör, ML-L3 uzaktan kumanda ünitesi üzerindeki deklanşöre basıldığında açılır (gecikmeli modda deklanşöre basıldıktan 2s sonra) ve deklanşöre ikinci kez basılana kadar açık kalır (en fazla 30 dakika;  83). Nikon, obtüratör açıkken enerjinin kesilmesini engellemek için tam dolu bir EN-EL3 pil veya seçimlik EH-5 AC adaptörü kullanılmasını önerir. Tüm ayarlarda obtüratör yaklaşık 1s üzerinde açık kaldığında, resimde rastlantısal dağılımlı renkli pikseller olan "kumlanma" görülebileceğini unutmayın.



Dahili Flaş Kullanımı

Flaş gerektiren durumlarda makine ML-L3 üzerindeki deklanşöre yalnızca flaş tam olarak dolduğunda yanıt vermektedir. , , , ve  modlarında flaş gecikmeli veya hızlı kumanda modlarından biri seçildiğinde dolmaya başlar ve flaş dolduktan sonra ML-L3 üzerindeki deklanşöre basıldığında, flaş gerekiyorsa otomatik olarak açılır. Kırmızı Göz Azaltma, Yaval Senk ve Kırmızı Göz Azaltma veya Oto Yavaş Senk ile Kırmızı Göz Azaltma modlarında çekimden bir saniye önce self-timer lambası yanar. Gecikmeli kumanda modunda self-timer lambası iki saniye yanıp söner ve çekimden hemen önce bir saniye sürekli yanar.

P, S, A, ve **M** modlarında iki saniyelik geri sayım süresinde flaş açılırsa iki saniyelik geri sayım iptal olur. Flaşın dolmasını bekleyin ve geri sayımı baştan başlatmak için ML-L3 üzerindeki deklanşöre basın.

Uzaktan kumandanın kullanımı:

1 Makineyi sehpaye (önerilir) veya düz ve sabit bir zemine yerleştirin.

2  düğmesine basarak ana kumandayı, kontrol panelinde  (gecikmeli kumanda) veya (hızlı kumanda) işareti belirene kadar çevirin.

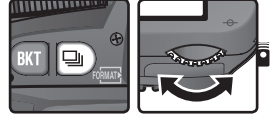

3 Çerçevenizi yapın ve netleme için deklanşöre yarım basın. Tek kare otofokus modunda ( 139), yalnızca vizörde netlendi (●) işareti yandığında çekim gerçekleşir.

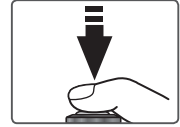

Vizörü Kapatın

Manuel dışındaki modlarda doğru pozlama uygulanabilmesi için deklanşöre basmadan önce vizör penceresini paketten çıkan DK-5 vizör kapağı veya elinizle kapatın. Bu şekilde vizörden giren ışığın otomatik pozlama işlemini etkilemesi önlenmiş olur.

1—Beep (138)



Bu seçenek gecikmeli kumanda modunda iki saniyelik geri sayım sırasındaki, hızlı kumanda modunda çekim sırasındaki bip sesini denetler.

25—Remote (154)

Makinenin gecikmeli kumanda veya hızlı kumanda modlarını otomatik olarak iptal etmesi için geçmesi gereken süre bir, beş, on veya onbeş dakika olarak seçilebilir.

4 ML-L3 üzerindeki aktarıcıyı makine üzerindeki kızılötesi alıcıya doğrultun ve ML-L3 üzerindeki deklanşöre basın (uzaktan kumandayı dışarıda kullanırken aktarıcı ile kızılötesi alıcı arasındaki alanın objektif ceya başka bir engelle kesilmemesine dikkat edin). Makinenin netleme ve çekim yöntemi Kullanıcı Ayarı 2 (**Autofocus**;  139) seçimine bağlıdır.



Çekim modu	Kullanıcı Ayarı 2	
	AF-S (Tek Kare AF)	AF-C (Sürekli AF)
 Gecikmeli kumanda	Makine netledikten sonra, self-timer lambası çekimden önce 2s yanıp söner. Makine netleyemiyorsa çekim gerçekleşmez ve makine bekleme konumuna geçer.	Self-timer lambası çekimden önce 2s yanıp söner. Makine self-timer lambası yanıp sönerken sürekli netlik arar; makine netleyemese dahi çekim gerçekleşir.
 Hızlı kumanda	Makine netlediği an hemen çekim gerçekleşir. Self-timer lambası çekimden sonra yanıp söner. Makine netleyemiyorsa çekim gerçekleşmez ve makine bekleme konumuna geçer.	Makine netlemeden çekim hemen gerçekleşir. Self-timer lambası çekimden sonra yanıp söner.

Makine manüel netleme modunda veya makine üzerindeki deklanşörden ofofokus yapıldığında netleme yapmaz.

Tek kare veya sürekli çekim moduna dönmek için makineyi kapatın ya da mod düğmesini başka moda alın. Uzaktan kumanda etkinleştirilmeden önce ayarlı olan çekim moduna, Kullanıcı Ayarı 25'te (**Remote**;  154) seçilmiş üsre içerisinde işlem gerçekleştirilmezse de geri dönecektir. Varsayılan süre bir dakikadır.

Pilin Değiştirilmesi

ML-L3 uzaktan kumanda üç voltluk CR2025 lityum pille beslenir. Pili değiştirmek için:

1 Pil yuvası dilini 1'de gösterilen yönde çektikten sonra pil yuvasını 2'deki gibi çekerek çıkartın.

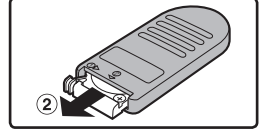
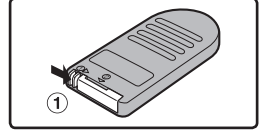

2 Pili yuvasından çıkartın.

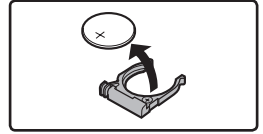

3 Taze pili "+" kutbu yukarı gelecek şekilde takın.



4 Pil yuvasını yerine sokun ve oturana kadar itin.

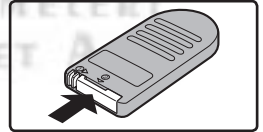



Çocukların erişemeyeceği yerde saklayın

Çocukların pili veya diğer küçük parçaları yutmamaları için özel bir çaba gösterilmelidir. Pilin yutulması durumunda en kısa sürede doktora başvurun.



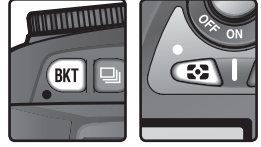

İki Düğmeli Sıfırlama

Varsayılan Ayarların Geri Yüklenmesi

Aşağıdaki makine ayarlarını  ve  düğmelerini birlikte iki saniyeden daha uzun süre basılı tutarak sıfırlayabilirsiniz (bu düğmeler yeşil noktayla işaretlenmiştir). Kullanıcı ayarları sıfırlamadan etkilenmez.



Seçenek	Varsayılan
Çekim modu	Tek kare*
Net alanı	Merkez†
Ölçüm	Matris
Esnek program	Kapalı
AE kilidi	Kapalı‡
Poz Düzeltme	±0
Basamaklama	Kapalı

Seçenek	Varsayılan
Flaş Senk Modu	
P, S, A, M	Ön perde senk
  	Oro Ön Perde Senk
	Oto Yavaş Senk
Flash compensation	Kapalı
FV lock	Kapalı‡
LCD illuminator	Kapalı

* Self-timer ve kumanda modlarında çekim modu değişmez.

† Kullanıcı Ayarı 3 için **Closest subject** seçildiğinde (**AF-area mode**) etkilenmez.

‡ Kullanıcı Ayarı 15 (**AE-L/AF-L**) etkilenmez.

Aşağıdaki çekim mönüsü seçenekleri de sıfırlanacaktır.

Seçenek	Varsayılan
Resim kalitesi	JPEG Normal
Resim boyu	L
Beyaz ayarı	Auto*

Seçenek	Varsayılan
ISO	200
Resim düzeltme	Normal

* İnce ayar 0 değerine alınır.

R—Menu Reset 136

Kullanıcı Ayarlarını varsayılan değerlerine döndürmek için Kullanıcı Ayarı R'de (**Menu reset**) **Reset** seçin.



KARACASULU
FOTOĞRAF MALZEMELERİ
SANAYİ VE TİCARET A.Ş.

İzleme Hakkında

İzleme Seçenekleri

Bu bölümde, izleme sırasında gerçekleştirilebilecek referans resmi izleme zoom izleme ve fotoğraf bilgisi görme gibi işlemler anlatılmaktadır.



Tek Kare İzleme

Fotoğraflar kayıt sırasında ve  düğmesine basıldığında görüntülenir.

Kayıt sırasında

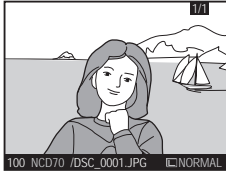

Fotoğraflar bellek kartına kaydedilirken otomatik olarak görüntülenir.

Düğmesi

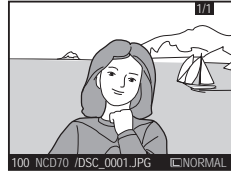

En son çekilen resmi görmek için istediğiniz zaman  düğmesine basın.

Portre konumunda (dikey) çekilen fotoğraflar dikey görüntülenir.

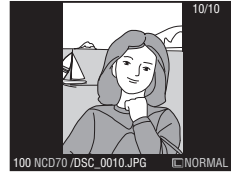

Çoklu Düğme Kullanımı

Çoklu düğmeyi ekran açık olduğu sürece kullanabilirsiniz. Netlik seçicisi kilidi yalnızca ekran kapalıyken çalışır.

Dikey Görüntü 126)

İzleme menüsündeki **Rotate tall** seçeneği **Off** olarak seçildiğinde dikey konumda çekilen resimler dikey görüntülenmez. **Image rotation**  168) seçeneği **Off** seçeneği ile çekilen resimler **Rotate tall** seçeneği ne olursa olsun dikey görüntülenmez.

























7—Anında İzleme 144)

KLullanıcı Ayarı 7'de (**Image review**) **Off** seçildiğinde resimler kaydedilirken görüntülenmez.

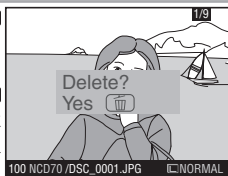
22—Ekran Kapanma İşlevi 153)

Ekran, Kullanıcı Ayarı 22'de (**Monitor Off**) belirlenmiş olan süre boyunca işlem gerçekleştirilmediğinde otomatik olarak kapanır.

Tam ekran izleme modunda aşağıdaki işlemler gerçekleştirilebilir:

Amaç	Basın	Açıklama
Diğer resimleri görüntüle		Kayıt sırasında ilerlemek için aşağı, kayıt sırası tersine ilerlemek için yukarı tuşuna basın.
Fotoğraf bilgisi izle		Açık fotoğrafın bilgilerini görmek için sağ ve sol tuşlara basın ( 116).
Referans resmi görüntüle		Referans resmi izlemek için  düğmesine basın ( 118).
Fotoğrafa yaklaş	 	Açık resme yaklaşmak için  düğmesine basarak daha büyük görüntü elde edin ( 120).
Fotoğrafı koru/korumayı kaldır		 işareti taşıyan resimler  düğmesi veya izleme mөнüsündeki Delete seçeneğiyle silinemezler (ancak korunanlar dahil bütün resimler bellek kartı formatlandığında silinir). Resmi korumak veya korumayı kaldırmak için  düğmesine basın ( 121).
Fotoğrafı sil		Açık resmi silmek için  düğmesine basın ( 122). Onay penceresi açılacaktır. Resmi silmek için yine  düğmesine, silmeden çıkmak için herhangi bir başka düğmeye basın. 
Mөнüler		İzlemeyi bitirip makine mөнülerini görüntülemek için  düğmesine basın ( 39).
İzlemeyi bitir	Deklanşör/ 	İzlemeyi bitirip çekim moduna dönmek için  düğmesine veya deklanşöre yarım basın.



Fotoğraf Bilgisi

Fotoğraf bilgisi tek kare izleme modunda izlenen fotoğrafların üzerine bindirilir. Fotoğraf bilgileri arasında sırayla dolaşmak için çoklu düğmeyi kullanın: Çekim bilgisi sayfa 2 ↔ Çekim bilgisi sayfa 1 ↔ Dosya bilgisi ↔ Histogram ↔ Parlak noktalar.

Dosya Bilgisi

- | | | | |
|---|---|---|------------------------|
| 1 | Korunma durumu...121 | 4 | Dosya adı41 |
| 2 | Kare no/toplam
resim sayısı126 | 5 | Resim boyu43 |
| 3 | Klasör adı156 | 6 | Resim kalitesi41 |

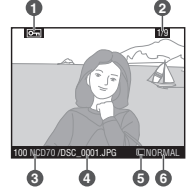

Shooting Data, Page 1

- | | | | |
|---|---|----|------------------------|
| 1 | Korunma durumu...121 | 7 | Enstantane76 |
| 2 | Kare no/toplam
resim sayısı126 | 8 | Diyafram76 |
| 3 | Makine adı | 9 | Pozlama modu76 |
| 4 | Kayıt tarihi16 | | Poz düzeltme86 |
| 5 | Kayıt saati16 | 10 | Odak uzaklığı185 |
| 6 | Ölçüm75 | 11 | Flaş denetimi94 |

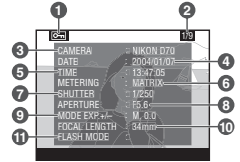

Shooting Data, Page 2

- | | | | |
|---|---|----|------------------------|
| 1 | Korunma durumu...121 | 6 | Resim boyu43 |
| 2 | Kare no/toplam
resim sayısı126 | | Resim kalitesi41 |
| 3 | Resim düzeltme56 | 7 | Keskinleştirme57 |
| 4 | Duyarlık
(ISO denkliği)46 | 8 | Ton düzeltme58 |
| 5 | Beyaz ayarı48 | 9 | Renk modu59 |
| | Beyaz ayarı
düzeltme50 | 10 | Renk60 |
| | | | Doygunluk60 |



Histogram

- 1 Korunma durumu.....121
- 2 Kare no/toplam resim sayısı126
- 3 Resimdeki renk dağılımını gösteren grafik. Yatay düzlem, solda koyu sağda açık tonlar olmak üzere piksel parlaklığını; dikey düzlemse resimdeki bu parlaklıkta olan piksel sayısını gösterir.

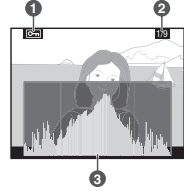

Highlights

- 1 Korunma durumu.....121
- 2 Resimdeki parlak noktalar yanıp sönen kenarlarla gösterilir.
- 3 Kare no/toplam resim sayısı126

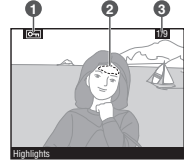



KARACASULU
FOTOĞRAF MALZEMELERİ
SANAYİ VE TİCARET A.Ş.

Histogramlar









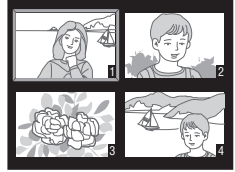









Makinede görüntülenen histogramlar yalnızca fikir vermek amacıyla konmuştur ve fotoğraf uygulamalarındakilerden farklı olabilir.



Birden Fazla Resim: Referans Resmi İzlemek

 düğmesine basıldığında resimleri dört veya dokuzu aynı anda görüntülenecek şekilde izleyebilirsiniz. Referans resmi izleme sırasında aşağıdaki işlemler uygulanabilir:



Amaç	Basın	Açıklama
Görüntülenen resim sayısını değiştir		 düğmesine bastığınızda aynı anda görüntülenen resim sayısı aşağıdaki gibi değişecektir: tek resim x dört resim x dokuz resim x tek resim
Resmi seç		Resim seçmek için çoklu düğmenin alt, üst, sol ve sağ tuşlarını kullanın.
Fotoğrafa yaklaş	 	Seçili resme yaklaşmak için ENTER düğmesine basarak daha büyük görüntü elde edin ( 120).
Fotoğrafı koru/korumayı kaldır		 işareti taşıyan resimler  düğmesi veya izleme mönüsündeki Delete seçeneğiyle silinemezler (ancak korunanlar dahil bütün resimler bellek kartı formatlandığında silinir). Resmi korumak veya korumayı kaldırmak için  düğmesine basın ( 121).
Fotoğrafı sil		Açık resmi silmek için  düğmesine basın ( 122). Onay penceresi açılacaktır. Resmi silmek için yine  düğmesine, silmeden çıkmak için herhangi bir başka düğmeye basın.
Mönüler		İzlemeyi bitirip makine mönülerini görüntülemek için MENU düğmesine basın ( 39).
İzlemeyi bitir	Deklanşör/ 	İzlemeyi bitirip çekim moduna dönmek için  düğmesine veya deklanşöre yarım basın.

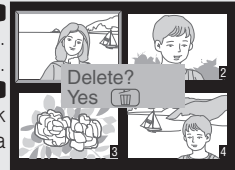

Çoklu Düğme Kullanımı

Çoklu düğmeyi ekran açık olduğu sürece kullanabilirsiniz. Netlik seçicisi kilidi yalnızca ekran kapalıyken çalışır.

22—Ekran Kapanma İşlevi (🔌 153)

Ekran, Kullanıcı Ayarı 22'de (**Monitor Off**) belirlenmiş olan süre boyunca işlem gerçekleştirilmediğinde otomatik olarak kapanır.





KARACASULU
FOTOĞRAF MALZEMELERİ
SANAYİ VE TİCARET A.Ş.



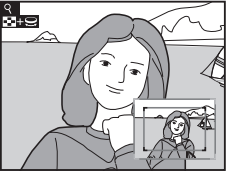

Daha Yakın İzlemek: Zoom İzleme

Tek kare izleme modunda görüntülenen veya referans resmi izlemede seçili fotoğrafa yaklaşmak için **ENTER** düğmesine basın. Zoom izleme durumunda aşağıdaki işlemler uygulanabilir:

Amaç	Basın ve/veya çevirin	Açıklama
Zoom iptal/ devam	ENTER (Q)	Zoom işleminden tek kare veya referans resmi izlemeye dönmek için ENTER düğmesine basın. Yaklaşmak için düğmeye ikinci kez basın.
Zoom oranını değiştirir/ farklı bir yere zoom yapar		 <p>+ düğmesine basın. + düğmesi bırakıldığında ekranın sağ alt köşesinde dolaşma ekranı görüntülenir. + düğmesini basılı tutup ana kumandayı sağa çevirip alanın büyüklüğünü değiştirebilir veya dörtlü düğmeyle başka bir alana geçebilirsiniz. Seçili alan + düğmesi bırakıldığında tam ekran olarak görüntülenir.</p>
Farklı alanları gösterir		 <p>Diğer kısımlarını görmek için çoklu düğmeyi kullanın. Diğer bölümlere hızlı gitmek için çoklu düğmeyi basılı tutun.</p>

Fotoğrafların Silinmeye Karşı Korunması

Tek kare ve referans resmi izleme modlarında  düğmesine bastığınızda resim kaza sonucu silinmekten korunur. Korunan fotoğraflar  düğmesi ve izleme mönüsündeki **Delete** seçeneği ile silinemez ve Windows'ta "salt-okunur" özelliğe sahip olacaklardır (bellek kartı formatlandığında korunan fotoğraflar da silinecektir).

Bir fotoğrafa koruma atamak için:

1 Resmi tek kare veya referans resmi izleme ekranında seçin.

2  düğmesine basın. Fotoğraf  ikonuyla işaretlenecektir.

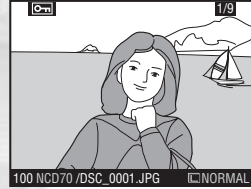
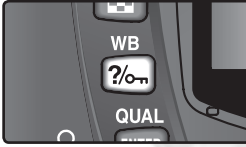

Fotoğrafı silinebilir hale getirmek için korumayı kaldırın. Resmi tek kare veya referans resmi izleme ekranında seçin ve  düğmesine basın.

KARACASULU
FOTOĞRAF MALZEMELERİ
SANAYİ VE TİCARET A.Ş.



Tek Fotoğraf Silme

Tek kare veya referans resmi penceresinde seçili bir fotoğrafı silmek için  düğmesine basın. Fotoğraflar silindikten sonra kurtarılamaz.

- 1 Resmi tek kare veya referans resmi izleme ekranında seçin.
- 2  düğmesine basın. Onay kutusu görüntülenecektir.

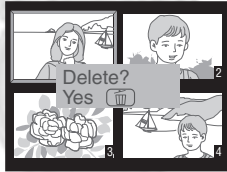
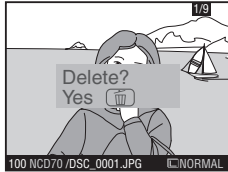

- 3 Fotoğrafı silmek için yine  düğmesine basın. Silmeden çıkmak için başka bir düğmeye basın.

KARACASULU
FOTOĞRAF MALZEMELERİ
SANAYİ VE TİCARET A.Ş.

Korunan ve Saklı Fotoğraflar

 ikonuyla işaretlenmiş fotoğraflar korunmaktadır ve silinemezler. Saklı fotoğraflarsa tek kare veya referans resmi ekranlarında izlenemez ve silinmek üzere seçilemez.

Silme 124

Birden fazla fotoğraf silmek için izleme menüsündeki **Delete** seçeneğini kullanın.

Mönü Rehberi

Mönü Seçenekleri İndeksi

Makine ayarlarının bir bölümü, ekranda görüntülenen menüler yoluyla gerçekleştirilir. Bu bölümde aşağıdaki menüler anlatılmaktadır:

İzleme Mönüsü

Bu menü bellek kartında saklanan fotoğrafların yönetimini ve doğrudan veya slayt gösterisi olarak izlenmesi sağlar.

Çekim Mönüsü

Çekim menüsü resim keskinleştirme ve ton düzeltme gibi ileri çekim seçeneklerinin denetimini sağlar.

Kullanıcı Ayarları

CSM (Kullanıcı Ayarları) menüsü makine işlemlerinin ayrıntılarını ayarlar.

Ayar Mönüsü

Bu menü bellek kartı formatlama ve tarih ayarı gibi temel makine işlemlerini kontrol eder.

İzleme Mönüsü

124-131



Çekim Mönüsü

132-134



Kullanıcı Ayarları

135-154



Ayar Mönüsü

155-168



İzleme mönüsü aşağıdaki seçeneklerden oluşmaktadır:

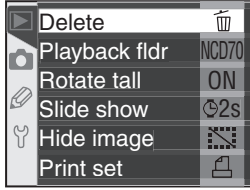

Seçenek	
Delete (Sil)	124–125
Playback fldr (izlenen Klasör)	126
Rotate tall (Dikey resmi çevir)	126
Slide Show (Slayt Gösterisi)	127–128
Hide Image (Resim Sakla)	129
Print Set (Baskı Siparişi)	130–131

İzleme mönüsü makinede kart yokken açılmaz.

Delete (Sil)

Sil mönüsünü açmak için **Delete** andseçin ve sağ tuşa basın. Yukarı ve aşağı tuşlarıyla istediğiniz seçeneğin üzerine gelin ve seçim için sağ tuşa basın.

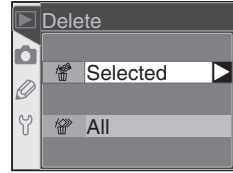

Seçenek	Açıklama
Selected	Seçili resimleri siler.
All	Bütün resimleri siler.



Yüksek Kapasiteli Bellek Kartları

Bellek kartında çok sayıda klasör ve dosya bulunmaktaysa veya seçilecek resim sayısı yüksekse, silme işlemi bazen yarım saat kadar sürmektedir.

Saklı ve Korunan Resimler

 ikonuyla işaretlenmiş fotoğraflar korunmaktadır ve silinmek üzere seçilemez. Saklı resimler  129) görüntülenmez ve yalnızca kart formatlandığında silinirler.

Çoklu Düğme Kullanımı

Çoklu düğmeyi ekran açık olduğu sürece kullanabilirsiniz. Netlik seçicisi kilidi yalnızca ekran kapalıyken çalışır.

Seçili Resimlerin Silinmesi: Selected

Silme mönüsünde **Selected** yazısını seçtiğinizde **Playback fldr** mönüsünde seçilmiş klasör/klasörlerdeki resimler (📷 126) görüntülenir.

1



Resmin üzerine gelin.

2



Resmi seçin. Seçili resim 🗑️ ile işaretlenir.

3 Diğer resimler için adım 1-2 yinelenmelidir. Seçimi kaldırmak için resmin üzerine gelin ve merkez tuşa basın. Resimleri silmeden çıkmak için **MENU** düğmesine basın.

4



Onay penceresi görüntülenir. Seçim için istediğiniz yazının üzerine gelin ve **ENTER** düğmesine basın.

- **Yes:** seçili resimleri siler
- **No:** resimleri silmeden çıkar

Bütün Fotoğrafların Silinmesi: All

Silme mönüsünde **All** seçin. Sağdaki onay penceresi açılacaktır. Yukarı ve aşağı tuşlarıyla istediğiniz seçeneğin üzerine gelin ve seçim için **ENTER** düğmesine basın.

- **Yes:** **Playback fldr** mönüsünde seçili klasör/klasörlerdeki (📷 126) bütün resimleri siler. Saklı ve korunan resimler silinmez.
- **No:** resimleri silmeden çıkar.



Playback Fldr (İzlenen Klasör)

İzleme klasörünü seçmek için izleme mөнüsünde **Playback fldr** seçin (F124) ve sağ tuşa basın. Yukarı ve aşağı tuşlarıyla istediğiniz seçeneğin üzerine gelin ve seçim için sağ tuşa basın.

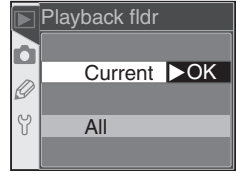

Seçenek	Açıklama
Current	Ayar mөнüsündeki Folders memөнüsünde seçili etkin klasördeki resimler izleme sırasında görüntülenir (F156). Bu seçenek fotoğraf çekildiğinde otomatik seçilir. Yeni bellek kartı takıldığında, çekimden önce bu seçenek ayarlıysa izleme sırasında bu klasörde resim bulunmadığını bildiren bir mesaj görüntülenir. İzleme için All seçin.
All	Makine tarafından yaratılan bütün klasörlerdeki Design Rule for Camera File System (DCF) uyumlu —bütün Nikon ve birçok diğer dijital fotoğraf makineleri— resimler görüntülenir.

Rotate Tall (Dikey Resmi Çevir)

Portre (dikey) doğrultuda çekilen fotoğrafların izleme sırasında otomatik olarak düzeltilmesini sağlar. İzleme mөнüsünde **Rotate tall** (F124) seçin ve sağ tuşa basın. Yukarı ve aşağı tuşlarıyla istediğiniz seçeneğin üzerine gelin ve seçim için sağ tuşa basın.

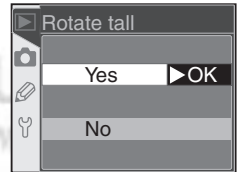

Seçenek	Açıklama
Yes (varsayılan)	Dikey (portre) doğrultusunda çekilen resimler izleme sırasında düz şekilde görüntülenir (ekrana sığması için fotoğraflar 2/3 oranında küçültülmektedir).
No	Dikey (portre) doğrultusunda çekilen resimler normal görüntülenir.

Image Rotation (F168)

Image rotation seçeneği **Off** ayarlıyken çekilen resimler **Rotate tall** mөнüsünde ne seçili olursa olsun normal görüntülenir.



Slide Show (Slayt Gösterisi)

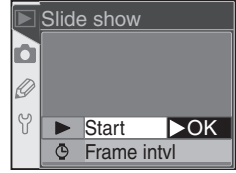



Resimlerin ardarda otomatik bir “slayt gösterisi” gibi görüntülenmesi için bu modu seçin ( 124) ve sağa basın. Seçeneğin üzerine gelmek için yukarı/aşağı tuşlarını, seçim yapmak için sağ tuşu kullanın.



Seçenek	Açıklama
Start	Slayt gösterisini başlatır.
Frame intvl	Her resmin hangi süreyle görüntüleneceğini belirler.

Slayt Gösterisini Başlatmak İçin: Start

Slayt gösterisini başlatmak için **Start** seçin. **Playback f1dr** mөнüsünde seçili klasördeki ( 126) bütün resimler kayıt sırasına göre, her resimde bir süre bekleyerek görüntülenir. Saklı fotoğraflar ( 129) görüntülenmez. Bu modda aşağıdaki işlemleri uygulayabilirsiniz:

Amaç	Basın	Açıklama
Önceki veya sonraki kareye gider		Önceki kareye dönmek için çoklu düğmenin yukarı tuşuna, sonrakine gitmek için aşağı tuşuna basın.
Fotoğraf bilgisini gösterir		Slayt gösterisi sırasında görüntülenen fotoğraf bilgisini değiştirmek için çoklu düğmenin sağ ve sol düğmelerine basın.
Dondurur	ENTER	Dondurmak için ENTER düğmesine basın ( 128).
Mönüye gider	MENU	Slayt gösterisini bitirip izleme mөнüsüne dönmek için MENU düğmesine basın.
İzleme moduna döner		Slayt gösterisini bitirip etkin fotoğrafın görüntülediği izleme ekranına dönmek için  düğmesine basın.
Çekim moduna döner	Deklanşör	Slayt gösterisini bitirip, ekranı kapatıp çekim moduna geçmek için deklanşöre yarım basın.

Etkin klasördeki son fotoğraf da görüntüledikten sonra veya izleme **ENTER** düğmesine basılarak dondurulduğunda sağdaki ekran görüntülenir. Çoklu düğmeyi kullanarak istediğiniz seçeneğin üzerine gelin ve çoklu düğmenin sağ tuşuna basın.

- **Restart:** Gösteriye devam eder.
- **Frame Intvl:** Resimlerin gösterim süresini değiştirir.

Slayt gösterisinden çıkıp izleme münüsüne dönmek için **MENU** düğmesine veya çoklu düğmenin sol tuşuna basın.

Gösterim Süresinin Değiştirilmesi: *Frame Intvl*

Slide Show münüsünde **Frame Intvl** yazısını seçin veya yukarıda anlatıldığı gibi gösteriyi dondurun. Sağdaki ekran görüntülenecektir. Her fotoğrafın ekranda kaldığı gösterim süresini değiştirmek için çoklu düğmeyle uygun seçeneğin üzerine gelin ve slayt gösterisine dönmek için çoklu düğmenin sağ tuşuna basın.

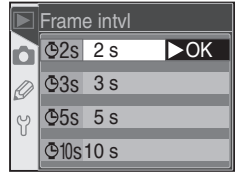
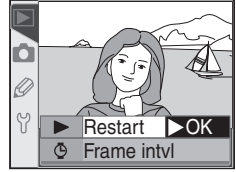

KARACASULU
FOTOĞRAF MALZEMELERİ
SANAYİ VE TİCARET A.Ş.

Hide Image (Resim Saklama)

Slayt gösterisi yaratırken veya başkalarına fotoğraf gösterirken bazı fotoğrafları saklamak için **Hide image** seçeneğini kullanmak isteyebilirsiniz. Saklı fotoğraflar yalnızca **Hide image** mөнüsünden izlenebilir ve kart formatlandığında silinebilir. İzleme mөнüsünde **Hide image** (124) üzerine gelin ve sağ tuşa basın. **Playback fldr** mөнüsün seçili (126) klasördeki resimler görüntülenir.



1

Resmi seçin

2

Resmi seçin. Saklı resimler (124) ikonuyla işaretlenir.

3 Diğer resimler için adım 1-2 yinelenmelidir. Seçimi kaldırmak için resmin üzerine gelin ve merkez tuşa basın. Resimleri silmeden çıkmak için (126) düğmesine basın.

4

İşlemi tamamlayın ve izleme mөнüsüne dönün.

✂ Saklanan Resimlerin Dosya Bilgileri

Saklı resimler Windows'da izlenirken "gizli" ve "salt-okunur" statiyeye sahiptir. **NEF+JPEG Basic** resim kalitesinde çekilen fotoğraflarda hem NEF (RAW) hem de JPEG resim aynı özellikleri taşır.

✂ Korunan ve Saklı resimler

Aynı anda hem korunan hem de saklı resimlerdeki koruma kaldırıldığında, resmin gizliliği de sona erer.

Print Set (Baskı Siparişi)

Print Set seçeneği ahngi fotoğrafların kaç adet basılacağını ve her baskının yanında bulunması gereken bilgileri içeren dijital “baskı siparişi” yaratmakta kullanılır. Baskı siparişi yaratıldıktan sonra bellek kartını makineden çıkartıp DPOF uyumlu bir cihaza taktığınızda resimler karttan direkt olarak basılır.

İzleme mönüsünde **Print set** (📷 124) seçin ve sağa basın. Seçeneğin üzerine gelmek için yukarı/aşağı tuşlarını, seçim yapmak için sağ tuşu kullanın.

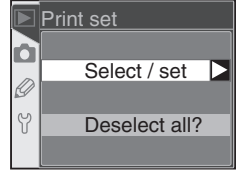

Seçenek	Açıklama
Select/set	Fotoğrafları baskı için seçer.
Deselect all?	Baskı siparişini iptal eder.

🔪 “Print Set” açılmıyorsa

İzleme mönüsünde **Print set** seçeneği yoksa, bellek kartında baskı siparişimi kaydedecek alan kalmamış demektir. Birkaç resim silip yeniden deneyin.

🔪 Direkt Baskıya Uygun Çekim

Değişiklik yapılmadan direkt baskıya gidecek olan fotoğrafların çekiminde **Optimize image** (📷 56) mönüsünden **Direct Print** veya **Custom** ve **Color mode** olarak **la (sRGB)** veya **IIa (sRGB)** seçin.

🔪 Baskı Siparişi Yaratıldıktan Sonra

Baskı siparişi yaptıktan sonra resimlerin gizlilik durumunu değiştirmeyin ve bilgisayar veya başka bir cihazla fotoğraf silmeyin. Bu durumlar baskı sırasında soruna neden olabilir.

🔪 DPOF

DPOF bellek kartındaki fotoğrafların direkt karttaki sipariştten basılmasını sağlayan bir endüstri standardıdır. Resimleri baskıya vermeden önce yazıcınızın veya baskı cihazının DPOF destekli olup olmadığını kontrol edin.

🔪 Exif sürüm 2.21

D70 Exif uyumlu cihazlarda baskı yapılırken fotoğraf bilgilerinin en iyi sonucu verecek şekilde kullanılmasını sağlayan bir standart olan Exif (Exchangeable Image File Format for Digital Still Cameras) versiyon 2.21'i desteklemektedir.

Baskı Siparişinin Değiştirilmesi: **Select/Set**

Select/set seçildiğinde **Playback fldr** mönüsünde seçili klasördeki (126) resimler görüntülenir.

1



Resmin üzerine gelin.

2

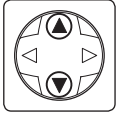

Resmi seçin ve baskı sayısını 1 olarak girin. Seçili fotoğraflar  ikonuyla işaretlenir. Baskı sayısını çoğaltmak ve azaltmak için çoklu düğmenin yukarı ve aşağı tuşlarını kullanın (en fazla 99).

3

Diğer resimler için adım 1-2 yinelenmelidir. Seçimi kaldırmak için baskı sayısı 1 olduğunda aşağı tuşuna basın. Değişiklik yapmadan çıkmak için  düğmesine basın.

4

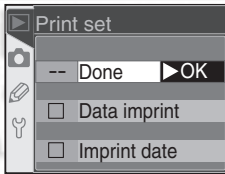

İşlemi tamamlayıp Print Set mönüsüne dönün. Seçeneği üzerine gelmek için yukarı/aşağı tuşlarını kullanın.

- Siparişteki fotoğrafların hepsine enstantane ve dyafram yazdırmak için **Data Imprint** seçin ve sağ düğmeye basın. Seçenek yanında işaret görüntülenir.
- Siparişteki fotoğrafların hepsine tarih yazdırmak için **Imprint Date** seçin ve sağ düğmeye basın. Seçenek yanında işaret görüntülenir.
- İşaretli seçeneği kaldırmak için üzerine gelerek çok düğmenin sağına basın. Değişiklikleri kaydedip izleme mönüsüne dönmek için **Done** seçin ve sağ düğmeye basın. Değişiklik yapmadan çıkmak için  düğmesine basın.

Çekim mönüsü aşağıdaki seçenekleri içerir:

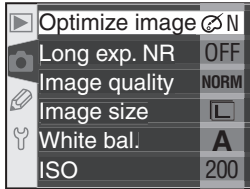

Seçenek	
Optimize image* (Resim düzelt)	56-61
Long exp. NR (Uzun pozlama NR)	133
Image quality (Resim kalitesi)	41-42
Image size (resim boyu)	43-45
White bal.* (Beyaz Ayarı)	48-55
ISO	46-47

* Yalnızca P, S, A, ve M modlarında.

Optimize Image (Resim Düzelt)

Mod düğmesi P, S, A, ve M konumlarından birindeyken resimlerinizi **Optimize image** mönüsündeki seçeneklerle düzeltebilirsiniz. Ayrıntılar için bkz "Çekim: Resim Düzeltme" (56).

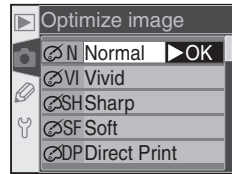

Çoklu Düğme Kullanımı

Çoklu düğmeyi ekran açık olduğu sürece kullanabilirsiniz. Netlik seçicisi kilidi yalnızca ekran kapalıyken çalışır.

Long Exp. NR (Uzun Pozlama NR)

Bu seçenek 1s'den daha uzun enstantanelerde çekilen fotoğrafların, "kumlanma"yı (özellikle gölge ve karanlık alanlarda görülen rastlantısal dağılımlı parlak pikseller) azaltacak şekilde işlenip işlenmeyeceğini belirler. Çekim münüsünde **Long Exp. NR** (ikon 132) seçin ve sağa basın. Seçeneğin üzerine gelmek için yukarı/aşağı tuşlarını, seçim yapmak için sağ tuşu kullanın.

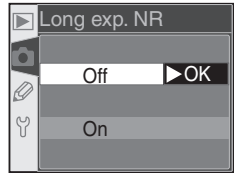

Seçenek	Açıklama
Off (vars)	Kumlanma azaltıcı kapalı; makine normal çalışır.
On	Kumlanma azaltıcı 1s veya daha yavaş enstantanelerde devreye girer. Resmin işlenmesi için gereken süre iki katına çıkar. İşlem sırasında diyafram ve enstantane göstergelerinde job nr yanıp söner. job nr işareti kaybolduğunda yeni fotoğraf çekilebilir.

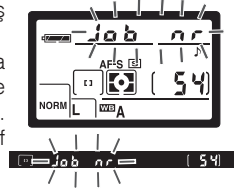

Önbellek

Kumlanma azaltıcı çalışırken önbelleğin alabileceği en fazla resim sayıları aşağıdadır:

Resim kalitesi	Resim boyu	Çekim sayısı
RAW	—	3
FINE	L	7
	M	5
	S	17
NORM	L	10
	M	5
	S	25

Resim kalitesi	Resim boyu	Çekim sayısı
BASIC	L	17
	M	5
	S	47
RAW+BASIC	L	3

Image Quality

Resim kalitesi sağdaki seçenekler arasından seçilebilir. Ayrıntılar için bkz “Çekim: Resim kalitesi ve boyu” (📷 41).

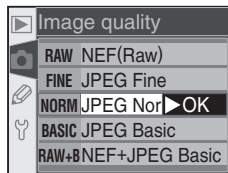
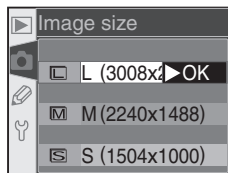

Image Size

Resim boyu **L (3008 × 2000)**, **M (2240 × 1488)**, ve **S (1504 × 1000)** olarak seçilebilir. Ayrıntılar için bkz “Çekim: Resim kalitesi ve boyu” (📷 43).



White Bal. (Beyaz Ayarı)

Bu seçenek yalnızca **P**, **S**, **A**, ve **M** modlarında çalışır. Ayrıntılar için bkz “Çekim: Beyaz Ayarı” (📷 48).

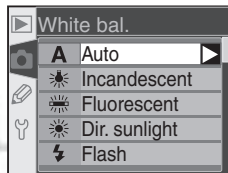

ISO

Duyarlık (ISO denklği) varsayılan ayar olan ISO 200 denklğinin üzerine çıkarılabilir. Ayrıntılar için bkz “Çekim: Duyarlık (ISO Denklği)” (📷 46).

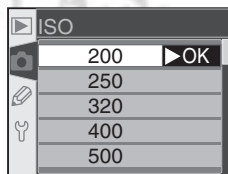

Kullanıcı Ayarları (CSM) mönüsü makine ayarlarının kişiselleştirilmesini sağlar. Ayar mönüsünde **CSM menu** seçeneği **Simple** olarak seçildiğinde (👁️ 161), Kullanıcı Ayarları mönüsü aşağıdaki seçeneklerden oluşur:

▶️	R Menu reset	--
🔊	01 Beep	ON
📷	02 Autofocus	AF-S
📎	03 AF-area mode	[]
👤	04 AF assist	ON
?	05 ISO auto	OFF

Seçenek	👁️
R Menu reset	136–137
01 Beep	138
02 Autofocus	139
03 AF-area mode	140
04 AF assist	141

Seçenek	👁️
05 ISO auto	142–143
06 No CF card?	143
07 Image review	144
08 Grid display	144
09 EV step	144

CSM menu seçeneği **Detailed** olduğunda onaltı seçenek eklenir:

Seçenek	👁️
10 Exp comp.	145
11 Center wtd	145
12 BKT set	146
13 BKT order	146
14 Command dial	147
15 AE-L/AF-L	147
16 AE lock	148
17 Focus area	148

Seçenek	👁️
18 AF area illm	149
19 Flash mode	150–151
20 Flash sign	152
21 Shutter spd	152
22 Monitor off	153
23 Meter-off	153
24 Self-timer	153
25 Remote	154

Mönünün ilk ve son seçenekleri birbirine bağlıdır. **09 EV step** (simple seçim) veya **25 Remote** (detailed seçim) seçiliyken aşağı basıldığında **R Menu reset** seçilir. **R Menu reset** seçiliyken yukarı basıldığında **09 EV step** veya **25 Remote** seçilir.

📷 Çoklu Düğme Kullanımı

Çoklu düğmeyi ekran açıkken kullanabilirsiniz. Netlik seçici kilidi yalnızca ekran kapalıyken etkinleşir.

HELP Düğmesi

Kullanıcı Ayarları konusunda yardım almak için CSM mönüde istediğiniz seçeneğin üzerindeyken veya seçenekler açıkken **[?/0-m]** (HELP) düğmesine basın.

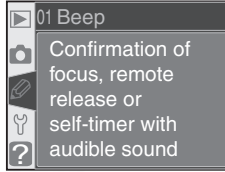
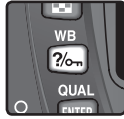

Kullanıcı Ayarı R: Menu Reset

Kullanıcı Ayarlarını varsayılan değerlerine döndürmek için CSM mönüsünde **Menu reset** seçin (**[?/0-m]** 135) ve sağ tuşa basın. Yukarı/aşağı tuşlarıyla istediğiniz seçeneğin üzerine gelin ve seçim için sağ tuşa basın.

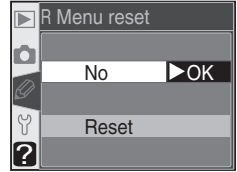

Seçenek	Açıklama
No (vars)	Ayarları değiştirmeden mönüden çıkar.
Reset	Ayarları varsayılan değerlerine döndürür.

İki Düğmeli Sıfırlama

İki düğmeli sıfırlama sırasında Kullanıcı Ayarları değişmez (**[?/0-m]** 111).

Varsayılan değerler.

Seçenek	Varsayılan	Seçenek	Varsayılan
R Menu reset	No	13 BKT order	MTR>Under>Over
01 Beep	On	14 Command dial	No
02 Autofocus	AF-S	15 AE-L/AF-L	AE/AF Lock
03 AF-area mode	Single area*	16 AE lock	AE-L button
04 AF assist	On	17 Focus area	No wrap
05 ISO auto	Off	18 AF area illm	Auto
06 No CF card?	Release lock	19 Flash mode	TTL
07 Image review	On	20 Flash sign	On
08 Grid display	Off	21 Shutter spd	1/60
09 EV step	1/3 Step	22 Monitor off	20s
10 Exp comp.	Off	23 Meter-off	6s
11 Center wtd	8mm	24 Self-timer	10s
12 BKT set	AE & flash	25 Remote	1 min



* ve modlarında varsayılan değer: **Closest subjct.**

KARACASULU
FOTOĞRAF MALZEMELERİ
SANAYİ VE TİCARET A.Ş.

Kullanıcı Ayarı 1: Beep

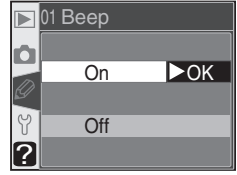
Makinenin hoparlörünü açıp kapatmak için CSM mөнüsünde **Beep** (135) seçin ve sağ tuşa basın. Yukarı/aşağı tuşlarıyla istediğiniz seçeneğin üzerine gelin ve seçim için sağ tuşa basın.



Seçenek	Açıklama
On (vars)	Hoparlör açık; kontrol panelinde  işareti görüntülenir. Çekim geciktirme (self-timer ve gecikmeli kumanda modlarında) sırasında, hızlı kumanda modunda çekimde, ve tek kare AF modunda (Kullanıcı Ayarı 2'de AF veya AF-S seçiliyse) netleme sağlandığında bip sesi duyulur.
Off	Hoparlör kapalı; bip sesi duyulmaz. Kontrol panelinde  işareti görüntülenir.

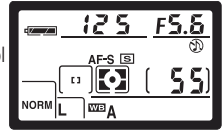
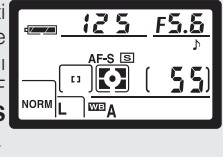

KARACASULU
FOTOĞRAF MALZEMELERİ
SANAYİ VE TİCARET A.Ş.

Kullanıcı Ayarı 2: Autofocus

Mod seçicisi **AF** konumundayken netlemenin nasıl gerçekleşeceğini belirlemek için CSM mөнüsünde **Autofocus** (AF 135) seçin ve sağ tuşa basın. Yukarı/aşağı tuşlarıyla istediğiniz seçeneğin üzerine gelin ve seçim için sağ tuşa basın.

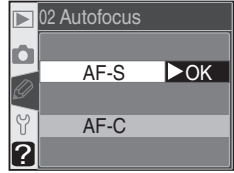

Seçenek	Açıklama
AF-S*	Tek kare AF (AF 64). Netlik, vizörde netlendi işareti görüntülediğinde kilitlenir; yalnızca netlik bulunduğunda çekim gerçekleşir. Netleme modu seçicisi AF ayarlandığında kontrol panelinde AF-S görüntülenir.
AF-C†	Sürekli AF (AF 64). Deklanşör yarım basılı tutulduğu sürece makine netler; netlik sağlanmasa dahi çekim gerçekleşir. Netleme modu seçicisi AF ayarlandığında kontrol panelinde AF-C görüntülenir.

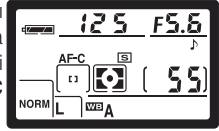
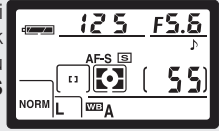

* P, S, A, M, AUTO, AF-ON, AF-L, AF-ON/AF-L, ve AF-ON/AF-L modlarında varsayılan. AUTO, AF-ON, AF-L, AF-ON/AF-L, ve AF-ON/AF-L modlarından birine geçildiğinde Kullanıcı Ayarı 2 otomatik olarak **AF-S** konumuna geçer.

† AF-C modunda varsayılan. AF-ON/AF-L geçildiğinde Kullanıcı Ayarı 2 otomatik olarak **AF-C** konumuna geçer.

KARACASULU
FOTOĞRAF MALZEMELERİ
SANAYİ VE TİCARET A.Ş.

Kullanıcı Ayarı 3: AF-Area Mode

Mod seçicisi **AF** konumundayken AF alanını belirlemek için CSM mönüsünde **AF-area mode** (135) seçin ve sağ tuşa basın. Yukarı/aşağı tuşlarıyla istediğiniz seçeneğin üzerine gelin ve seçim için sağ tuşa basın.



Seçenek	Açıklama
[135] Single area ^{1,2}	<p>Net alanı elle seçilir (66); Makine yalnızca seçili alandaki konuyu netler. Kompozisyonunuz büyük oranda hareketsizse veya konunuzun seçili net alınanda kalacağından eminseniz bu modu kullanın.</p>
[135] Dynamic area ¹	<p>Net alanı elle seçilir (66), Makine netleme sırasında bütün net alanlarından gelen bilgiyi kullanır. Konunuz seçili net alanından çıktığında, makine diğer net alanlarından gelen bilgileri değerlendirerek netlemeye devam eder (vizördeki seçili net alanı değişmez). Konunuz düzensiz olarak hareket ediyorsa veya konunuzu seçili net alanında tutamıyorsanız bu modu kullanın.</p>
[135] Closest subject ^{3,4}	<p>Makine otomatik olarak en yakın konunun bulunduğu net alanını seçer; makine netlerken etkin net alanı çerçeveye belirtilir (8). Konu net alanını terk ederse, makine diğer net alanlarından gelen bilgiye göre konuyu izler. Kullanıcı Ayarı 2'de (Autofocus; 139) AF-S seçiliyken makine netliği bulur bulmaz netlik kilitlenir.</p> <p>Düzensiz hareket eden konuların netsiz ve bulanık çıkması engeller.</p>

1 Kontrol paneli ve vizörde merkez net alanı seçili görüntülenir.

2 **P, S, A, M,** ve modlarında versayılan ayar. moduna geçildiğinde Kullanıcı Ayarı 3 otomatik olarak **Single area** konumuna geçer.

3 ve modlarında versayılan ayar. ve modlarından birine geçildiğinde Kullanıcı Ayarı 2 otomatik olarak **Closest subject** konumuna geçer.

Kullanıcı Ayarı 4: AF-Assist

Dahili AF asist ışığı, konunun karanlıkta kaldığı durumlarda netlemeyi kolaylaştırır. AF Asist ışığının açılıp açılmayacağını belirlemek için CSM mөнüsünde **AF-assist** (👁️ 135) seçin ve sağ tuşa basın. Yukarı/aşağı tuşlarıyla istediğiniz seçeneğin üzerine gelin ve seçim için sağ tuşa basın.

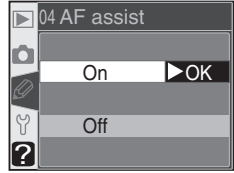

Seçenek	Açıklama
On (vars)	AF asist ışığı uygun koşullarda yanar (👁️ 72). AF asist ışığı 📷, 🏃, ve 🏠 modlarında yanmaz.
Off	AF asist ışığı kapalı.

KARACASULU
FOTOĞRAF MALZEMELERİ
SANAYİ VE TİCARET A.Ş.

Kullanıcı Ayarı 5: ISO Auto

Makinenin gerekli durumlarda optimal pozlama ve flaş çıkışı sağlamak için duyarlılığı (ISO denkliği) otomatik değiştirmesi için CSM mөнüsünde **ISO auto** (👁️ 135) seçin ve sağ tuşa basın. Yukarı/aşağı tuşlarıyla istediğiniz seçeneğin üzerine gelin ve seçim için sağ tuşa basın.

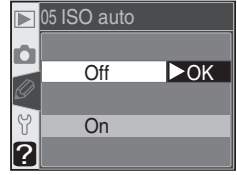

Seçenek	Açıklama
Off (vars)	Duyarlılık, etkin pozlama ayarlarında en iyi pozlama sağlanmasa dahi, kullanıcının seçtiği duyarlılık değeri sabit kalır.
On	<p>İfKullanıcının seçmiş olduğu duyarlılıkta en doğru pozlama ve flaş çıkışı gerçekleştirilemiyorsa, makine otomatik olarak en az ISO 200 en fazla ISO 1600 arasında otomatik olarak değer belirler. Kontrol paneli ve vizörde ISO AUTO işareti belirir; kullanıcının girdiği değer değiştirildiğinde bu işaret yanıp söner. Yüksek duyarlılıkta çekilen resimlerde kumlanma oluşabileceğini unutmayın.</p> <ul style="list-style-type: none"> • Mod düğmesi P, A, AUTO, Z, M, S, L, WB, A veya M konumundaysa: makine otomatik olarak duyarlılığı optimum pozlama için gereken enstantane enstantane /6000 s veya P, A, DVP mode ayarlarında girilen değerden (👁️ 143) daha yavaşsa ayarlar; enstantane ISO 1600 denkliğinde optimum pozlama sağlanamıyorsa girilen değerden farklı olabilir). • Mod düğmesi S konumundaysa: makine duyarlılığı makine ölçüm sınırları aşılmayacak şekilde otomatik ayarlar. • Mod düğmesi M konumundaysa: makine duyarlılığı, girilmiş enstantane ve diyafram ile optimum pozlama sağlanamıyorsa otomatik olarak düzeltir.

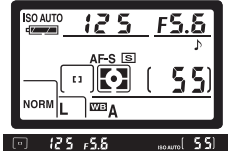

On seçildiğinde sağdaki mönü açılır. **P, A, DVP mode** için etkin ayarı seçmek için **ISO auto** seçeneğini açın ve **Done** seçerek sağ tuşa basın. CSM mönüsü görüntülenir.

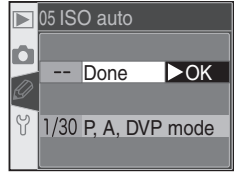

P, A, AUTO, [Icon], [Icon], [Icon], [Icon], [Icon], [Icon] ve [Icon] modları için enstantane sınırını değiştirmek isterseniz **P, A, DVP mode** seçin ve sağ tuşa basın. Yukarı ve aşağı tuşlarıyla 1/25 ile 30s 1 EV aralıda bir değer seçin ve üzerine geldiğiniz değeri etkinleştirmek için sağ tuşa basın. CSM mönüsü açılacaktır. **P, A, AUTO, [Icon], [Icon], [Icon], [Icon], [Icon], [Icon]** ve [Icon] modlarında makine, optimum pozlama için gereken enstantane seçili değerden yavaşça otomatik olarak duyarlılığı değiştirir.

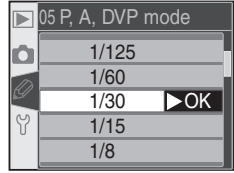

Kullanıcı Ayarı 6: No CF Card?

Makinede bellek kartı olmadığı zaman da deklanşörün çalışmasını sağlamak için CSM mönüsünde **No CF card?** ([Icon] 135) seçin ve sağ tuşa basın. Yukarı/aşağı tuşlarıyla istediğiniz seçeneğin üzerine gelin ve seçim için sağ tuşa basın.

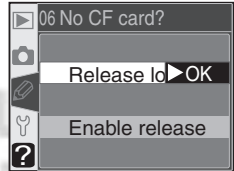

Seçenek	Açıklama
Release lock (vars)	Makinede bellek kartı yokken deklanşör kilitletir. Deklanşör, makine Capture 4 sürüm 4.1 veya üzerinde (ayrı satılır) çalışırken doğrudan bilgisayara kayıt yapılıyorsa kilitletmez.
Enable release	Makinede bellek kartı yokken deklanşör ve obtüratör çalışır.

Kullanıcı Ayarı 7: Image Review

Fotoğrafların çekimin hemen ardından ekranda (**On**, varsayılan seçenek) veya yalnızca  düğmesine basıldığında (**Off**) görüntülenmesini sağlar. CSM mөнüsünde **Image review**  135) seçin ve sağ tuşa basın. Yukarı/aşağı tuşlarıyla istediğiniz seçeneğin üzerine gelin ve seçim için sağ tuşa basın. Seçili ayar ne olursa olsun fotoğrafları  düğmesine basarak görüntülemek her zaman mümkündür.

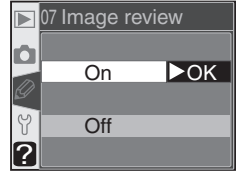

Kullanıcı Ayarı 8: Grid Display (İstek Üzerine Rehber Çizgiler)

İstek üzerine görüntüleyebileceğiniz rehber çizgiler size manzara çekimlerinde veya PC objektiflerle tilt veya pan yaparken kompozisyon konusunda yardımcı olur. Rehber çizgileri açıp kapatmak için CSM mөнüsünde **Grid display**  135) seçin ve sağ tuşa basın. Yukarı/aşağı tuşlarıyla istediğiniz seçeneğin üzerine gelin ve seçim için sağ tuşa basın. Çizgileri görmek için **On** seçin. Varsayılan ayar: **Off** (çizgi yok).

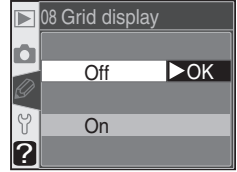

Kullanıcı Ayarı 9: EV Step



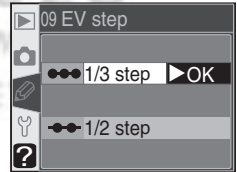



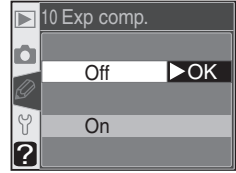

Pozlama ayarları (enstantane, diyafram, poz düzeltme, flaş poz düzeltme ve poz ve flaş basamaklama) $\frac{1}{3}$ EV (**1/3 Stop**) (varsayılan) veya $\frac{1}{2}$ EV (**1/2 Stop**) basamaklarla gerçekleştirilebilir. CSM mөнüsünde **EV step**  135) seçin ve sağ tuşa basın. Yukarı/aşağı tuşlarıyla istediğiniz seçeneğin üzerine gelin ve seçim için sağ tuşa basın.



Kullanıcı Ayarı 10: Exp Comp.

Bu seçenek **P**, **S**, ve **A** modlarında (👁️ 86) poz düzeltme ayarında  düğmesinin kullanılıp kullanılmayacağını belirler. Ayrıntılı CSM mөнüsünde **Exp comp.** (👁️ 135) seçin ve sağ tuşa basın. Yukarı/aşağı tuşlarıyla istediğiniz seçeneğin üzerine gelin ve seçim için sağ tuşa basın.



Seçenek	Açıklama			
Off (vars)	Poz düzeltme  düğmesi basılıyken ana kumanda çevrilerek ayarlanır.			
On	Poz düzeltme için kumanda düğmelerinden biri kullanılır. Hangisi olduğu pozlama moduna ve Kullanıcı Ayarı 14 seçeneğine bağlıdır.			
	Kullanıcı Ayarı14			
		No	Yes	
	Mod	P	Alt kumanda	Alt kumanda
		S	Alt kumanda	Ana kumanda
		A	Ana kumanda	Alt kumanda
Bu seçenek M ,  ,  ,  ,  ,  ,  , ve  modlarında çalışmaz.				

Kullanıcı Ayarı 11: Center Wtd

Poz ölçümü sırasında merkez ağırlıklı ölçüm (yalnızca **P**, **S**, **A**, ve **M** modlarında; 👁️ 75) en büyük ağırlığı çerçeve merkezindeki daireye verir. Bu dairenin çapı (ϕ) 6, 8, 10, ve 12 mm (varsayılan: 8 mm) olarak seçilebilir. Ayrıntılı CSM mөнüsünde **Center wtd** (👁️ 135) seçin ve sağ tuşa basın. Yukarı/aşağı tuşlarıyla istediğiniz seçeneğin üzerine gelin ve seçim için sağ tuşa basın.

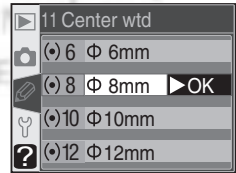

Kullanıcı Ayarı 12: BKT Set

Bu seçenek hangi ayarların basamaklamadan etkileneceğini belirler. Ayrıntılı CSM münüsünde **BKT set** (🔧 135) seçin ve sağ tuşa basın. Yukarı/aşağı tuşlarıyla istediğiniz seçeneğin üzerine gelin ve seçim için sağ tuşa basın.

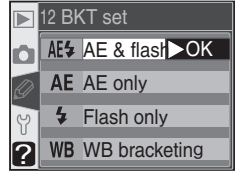

Seçenek	Açıklama
AE & flash (vars)	Hem pozlama hem de flaş basamaklanır.
AE only	Yalnızca pozlama basamaklanır.
Flash only	Yalnızca flaş basamaklanır.
WB bracketing	Beyaz ayarı basamaklanır.

Kullanıcı Ayarı 13: BKT Order

seçenek basamaklamanın hangi sırayla uygulanacağını seçer. Ayrıntılı CSM münüsünde **BKT order** (🔧 135) seçin ve sağ tuşa basın. Yukarı/aşağı tuşlarıyla istediğiniz seçeneğin üzerine gelin ve seçim için sağ tuşa basın.

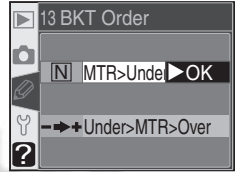

Seçenek	Açıklama
MTR>Under>Over (vars)	Basamaklama "Basamaklama" bölümünde verilen sırayla uygulanır (🔧 90, 93).
Under>MTR>Over	Basamaklama negatiften pozitif doğru uygulanır.

🔧 Beyaz Ayarı Basamaklama

NEF (Raw) ve **NEF+JPEG Basic** resim kalitelerinde beyaz ayarı basamaklama uygulanamaz.

Kullanıcı Ayarı 14: **Command Dial**

S, **A**, ve **M** modlarında hangi kumanda düğmesinin enstantaneyi, hangisinin diyaframı denetleyeceğini buradan girebilirsiniz. Ayrıntılı CSM mөнüsünde **Command dial** (135) seçin ve sağ tuşa basın. Yukarı/aşağı tuşlarıyla istediğiniz seçeneğin üzerine gelin ve seçim için sağ tuşa basın.

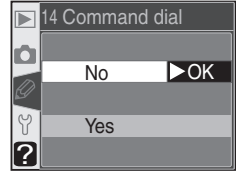

Seçenek	Açıklama
No (vars)	Ana kumanda enstantaneyi, alt kumanda diyaframı denetler.
Yes	Ana kumanda diyaframı, alt kumanda enstantaneyi denetler.

Kullanıcı Ayarı 15: **AE-L/AF-L**

Bu seçenek AE-L/AF-L düğmesinin fonksiyonunu denetler. Ayrıntılı CSM mөнüsünde **AE-L/AF-L** (135) seçin ve sağ tuşa basın. Yukarı/aşağı tuşlarıyla istediğiniz seçeneğin üzerine gelin ve seçim için sağ tuşa basın.



Seçenek	Açıklama
AE/AF Lock (vars)	AE-L/AF-L düğmesine basıldığında netlik ve pozlama kilitletir.
AE Lock only	Pozlama kilitletir. Netlik etkilenmez.
AF Lock only	Netlik kilitletir. Pozlama etkilenmez.
AE Lock hold	AE-L/AF-L düğmesine basıldığında pozlama kilitletir. Değerler düğmeye yeniden basılana kadar kilitli kalır.
AF-ON	AE-L/AF-L düğmesine basıldığında netleme yapılır. Bu durumda deklanşöre yarım basıldığında netleme gerçekleştirilmez.
FV Lock	AE-L/AF-L düğmesine basıldığında flaş çıkışı kilitletir ve düğmeye yeniden basılana veya ölçümler kapanana kadar kilitli kalır (103).

Kullanıcı Ayarı 16: AE Lock

Bu seçenek deklanşöre yarım basıldığında pozlamanın kilitleyip kilitlememesini denetler. Ayrıntılı CSM mөнüsünde **AE Lock** (135) seçin ve sağ tuşa basın. Yukarı/aşağı tuşlarıyla istediğiniz seçeneğin üzerine gelin ve seçim için sağ tuşa basın.



Seçenek	Açıklama
AE-L button (vars)	Pozlama yalnızca AE-L/AF-L düğmesiyle kilitletir.
+ Release bttn	Pozlama deklanşöre yarım basarak da kilitlelenebilir.

Kullanıcı Ayarı 17: Focus Area

Varsayılan ayarda net alanı göstergesi dört dış net alanından oluşur. Üst net alanı seçiliyken yukarı düğmesine basıldığında değişiklik olmaz. Bu ayarda, net alanları arasında yukarıdan aşağıya, aşağıdan yukarıya, soldan sağa ve sağdan sola geçiş seçilebilir. Ayrıntılı CSM mөнüsünde **Focus area** (135) seçin ve sağ tuşa basın. Yukarı/aşağı tuşlarıyla istediğiniz seçeneğin üzerine gelin ve seçim için sağ tuşa basın.



Seçenek	Açıklama
No wrap (vars)	Geçiş yok.
Wrap	Geçiş var.

Kullanıcı Ayarı 18: AF Area Illm

Etkin net alanının vizörde kırmızı görüntülenmesini sağlayabilirsiniz. Ayrıntılı CSM mөнüsünde **AF area illm** (📷 135) seçin ve sağ tuşa basın. Yukarı/aşağı tuşlarıyla istediğiniz seçeneğin üzerine gelin ve seçim için sağ tuşa basın.



Seçenek	Açıklama
Auto (vars)	Etkin net alanı arkaplanla kontrast gerektiren durumlarda otomatik olarak yanar.
Off	Etkin net alanı yanmaz.
On	Etkin net alanı arkaplandan bağımsız olarak her zaman yanar. Arkaplan parlaklığına bağlı olarak parantezlerin görülmesi zorlaşabilir.

KARACASULU
FOTOĞRAF MALZEMELERİ
SANAYİ VE TİCARET A.Ş.

Kullanıcı Ayarı 19: Flash Mode

Dahili Speedlight için flaş modu belirler. Ayrıntılı CSM mөнüsünde **Flash mode** (🔍 135) seçin ve sağ tuşa basın. Yukarı/aşağı tuşlarıyla istediğiniz seçeneğin üzerine gelin ve seçim için sağ tuşa basın.

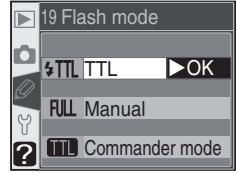

Seçenek	Açıklama
TTL (var)	Dahili Speedlight flaşın çıkışı çekim şartlarına göre otomatik olarak ayarlanır.
Manual	Sağdaki mөнü görüntülenir. Full (tam güç) ile 1/16 ($1/16$ çıkış gücü) arasında bir değer seçip CSM mөнüsüne dönmek için sağ tuşa basın. P , S , A , ve M modlarında flaş ne zaman dahili Speedlight açık olsa seçili çıkış gücünde patlar (son güçte flaş [m/ft] 17/56 [ISO 200] veya 12/39 [ISO 100] rehber sayıya sahiptir). Kontrol paneli ve vizörde 1/16 işaretleri yanıp söner. Ön flaş patlamaları gerçekleşmez ve bu şekilde dahili Speedlight seçimli ek flaşlar için master flaş görevini görür.
Commander mode	Bu seçeneği P , S , A , ve M modlarında kablosuz flaş denetimiyle birden fazla SB-800 veya SB-600 kullanırken makinenin flaş çıkış değerlerini ayarlayabilmesi için seçin. Sağdaki mөнü görüntülenir; TTL (i-TTL flaş denetimi; yalnızca CPU objektiflerle), AA (Otomatik Diyafram; yalnızca CPU objektif ve SB-800 flaşla), veya M seçin. M seçildiğinde sağdaki ekran görüntülenir; yukarı ve aşağı tuşlarını kullanarak kablosuz flaş denetimi için flaş çıkış değerini Full (tam güç) ile 1/128 ($1/128$ çıkış gücü) arasında seçin. Sağ tuşa basarak CSM mөнüsünde dönün. * Commander mode seçiliyken, dahili Speedlight açık olsa dahi, flaş senk modu işaretinde 1/128 görüntülenmez.

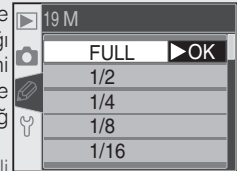
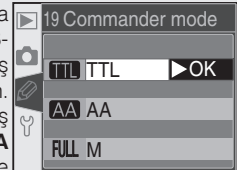
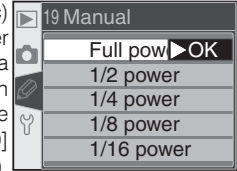

Commander Mode

Kullanıcı Ayarı 19'da (**Flash mode**) **Commander mode** seçiliylen seçimlik SB-800 veya SB-600 Speedlight kullanırken Seçimlik flaşı Kanal A, Grup A ayarında kullanın ve flaşları aşağıdaki gibi yerleştirin.

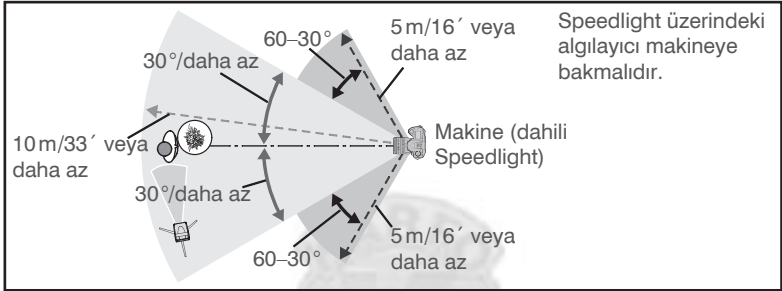

Makine ile seçimlik Speedlight flaşlar arasındaki uzaklık, flaşlar makinenin önündeyken en fazla yaklaşık 10m veya flaşlar makinenin yanındayken (merkez çizgiden itibaren her iki yanda 30–60°) en fazla yaklaşık 5m (16') olmalıdır.

Commander Mode

Dahili Speedlight flaşı açmak için **⚡** düğmesine basın ve ön patlamalara izin verin. Seçimlik flaşlar, algılayıcıları ön patlamaları görecektir şekilde yerleştirilmelidir. Sehpa kullanılmıyorsa, seçimlik Speedlight flaşlardan gelen parlak yansımaların veya doğrudan flaş ışığının makine objektifinden (TTL modda) veya seçimlik flaş üzerindeki fotoselden (AA modu) girmemesine, pozlamaya etkisi olacağından özellikle dikkat edilmelidir. e), as this may interfere with exposure. Flaşların hespini yerleştirdikten sonra test çekimi yapın ve sonuçları ekranda kontrol edin.

Kullanılabilecek Speedlight sayısında herhangi bir sınır olmamakla beraber, pratik sınır üçtür. Üçten fazla flaş kullanıldığında, diğer flaş ünitelerinin ışığının veya yansımalarının flaşın performansını etkileme olasılığı artar. Bütün flaşlar aynı grupta olmalıdır. Bilgi için flaşınızın kitapçığına başvurun.

Commander mode seçeneğindeki **AA** (yalnızca SB-800) ve **TTL** ayarları yalnızca CPU objektiflerle kullanılabilir. Non-CPU objektif takıldığı durumda deklanşör kilitletir. Vizördeki flaş hazır ışığı (**⚡**) ve **⚡** işaretiyle kontrol panelindeki flaş senk modu işareti yanıp söner.

Kullanıcı Ayarı 20: Flash Sign

P, **S**, **A**, ve **M** modlarında dahili Speedlight otomatik olarak açılmaz. Bu seçenek, deklanşöre basıldığında daha fazla ışık gerekiyorsa dahili Speedlight flaşın açılması gerektiğini göstermek için ⚡ işaretinin yanıp sönmesini isteyip istemediğinizi seçer. Ayrıntılı CSM mөнüsünde **Flash sign** (🔍 135) seçin ve sağ tuşa basın.

Yukarı/aşağı tuşlarıyla istediğiniz seçeneğin üzerine gelin ve seçim için sağ tuşa basın.

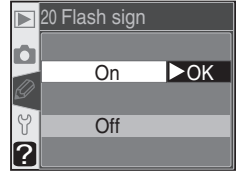

Seçenek	Açıklama
On (vars)	⚡ işareti dahili flaşın gerektiğini göstermek için yanıp sönür (P , S , A , ve M modlarında). ⚡ işareti dahili flaş açıkken veya harici flaş kullanılırken çalışmaz.
Off	⚡ işareti dahili flaş gerekse dahi yanıp sönmez.

Kullanıcı Ayarı 21: Shutter Spd

Bu seçenek **P** ve **A** modlarında kullanılacak en yavaş enstantaneyi girmenizi sağlar. Seçenekler $\frac{1}{60}$ s (**1/60**, varsayılan değer) ile 30s (**30"**) arasındadır. Ayrıntılı CSM mөнüsünde **Shutter spd** (🔍 135) seçin ve sağ tuşa basın. Yukarı/aşağı tuşlarıyla istediğiniz seçeneğin üzerine gelin ve seçim için sağ tuşa basın. Seçili değer

ne olursa olsun flaş senk modu yavaş senkronizasyona ayarlandığında, 30 saniyeye kadar enstantane kullanılabilir.

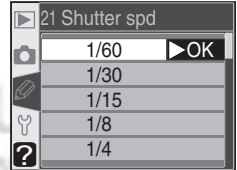

Kullanıcı Ayarı 22: Monitor Off

Bu seçenek hiçbir işlem yapılmadığında ekranın on saniye (**10s**), yirmi saniye (**20s**), bir dakika (**1 min.**), beş dakika (**5 min.**), veya on dakika (**10min.**) sonra kapanmasını sağlar. Ayrıntılı CSM mөнüsünde **Monitor off** (🔍 135) seçin ve sağ tuşa basın. Yukarı/aşağı tuşlarıyla istediğiniz seçeneğin üzerine gelin ve seçim için sağ tuşa basın. Choose a shorter monitor-off delay for longer battery life.

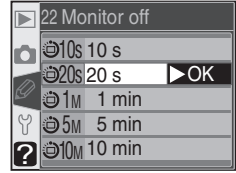

Kullanıcı Ayarı 23: Meter-Off

Bu seçenek hiçbir işlem yapılmadığında makine ölçümlerinin dört saniye (**4s**), altı saniye (**6s**), sekiz saniye (**8s**), onaltı saniye (**16s**), veya otuz dakika (**30 min.**) sonra kapanmasını sağlar. Varsayılan değer **6s**dir. Ayrıntılı CSM mөнüsünde **Meter-off** (🔍 135) seçin ve sağ tuşa basın. Yukarı/aşağı tuşlarıyla istediğiniz seçeneğin üzerine gelin ve seçim için sağ tuşa basın.

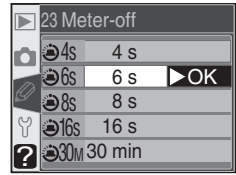

Kullanıcı Ayarı 24: Self-Timer

Bu seçenek self-timer (otomatik zamanlayıcı) basıldıktan sonra obtüratörün açılması için gereken gecikme süresinin belirlenmesini sağlar. Gecikme süresi yaklaşık iki (**2s**), beş (**5s**), on (**10s**), veya yirmi saniye (**20s**) olarak seçilebilir. Varsayılan değer **10s**dir. Ayrıntılı CSM mөнüsünde **Self-timer** (🔍 135) seçin ve sağ tuşa basın. Yukarı/aşağı tuşlarıyla istediğiniz seçeneğin üzerine gelin ve seçim için sağ tuşa basın.

modunda deklanşöre



EH-5 AC Adaptörü

Makine seçimli EH-5 AC adaptörülle beslenirken, Kullanıcı Ayarı 22 ve 23'te (**Monitor Off** ve **Meter-Off**) nasıl olursa olsun on dakika sonra ekran kapanacaktır.

Kullanıcı Ayarı 25: Remote

Bu seçenek uzaktan kumanda işlemleri kullanılmadığında, ne kadar süre sonra kumanda modundan çıkılıp normal moda döneceğini belirler: 1 dakika (varsayılan), 5 dakika, 10 dakika, veya 15 dakika. Seçili süre içerisinde işlem yapılmaz veya makine kapatılırsa, makine tek kare veya sürekli çekim moduna (en son etkin mod) geri döner.

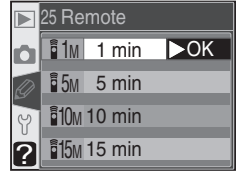

Ayrıntılı CSM mөнüsünde **Remote** (📷 135) seçin ve sağ tuşa basın. Yukarı/aşağı tuşlarıyla istediğiniz seçeneğin üzerine gelin ve seçim için sağ tuşa basın.



Ayar mönüsü üç seçenek sayfasından oluşur:

▶	Folders	NCD70
📷	File No. Seq.	OFF
	Format	--
📄	CSM menu	📄
🔧	Date	🕒
	LCD brightness	0

▶	Mirror lock-up	--
📷	Video mode	NTSC
	Language	En
📄	Image comment	OFF
🔧	USB	M
	Dust ref photo	--

▶	Language	En
📷	Image comment	OFF
	USB	M
📄	Dust ref photo	--
🔧	Firmware Ver.	--
	Image rotation	ON

Seçenek	👁
Folders (Kalsörler)	156-158
File No. Seq. (Dosya Numaralandırma)	159
Format	160
CSM menu (CSM mönüsü)	161
Date (Tarih)	161
LCD brightness (LCD parlaklığı)	161
Mirror lock-up (Ayna kilidi)	162
Video mode (Video modu)	162
Language (Dil)	163
Image comment (Resim yorumu)	163-164
USB	165
Dust ref photo (Toz ref. Resmi)	166-167
Firmware Ver. (Firmware sürümü)	167
Image rotation (Resim çevirme)	168

📷 Çoklu Düğme Kullanımı

Çoklu düğmeyi ekran açıkken kullanabilirsiniz. Netlik seçici kilidi yalnızca ekran kapalıyken etkinleşir.

Folders (Klasörler)

Klasör yaratmak ve denetlemek ya da fotoğrafların kaydedileceği klasörü seçmek için ayar mönüsünde **Folders** (155) seçin ve sağ tuşa basın. Yukarı ve aşağı tuşlarıyla istediğiniz seçeneğe gelin ve seçim için sağ tuşa basın.

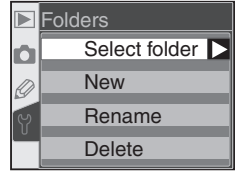

Seçenek	Açıklama
Select folder	Saklama için etkin olacak klasörü seçer.
New	Beş haneli isimli yeni bir klasör yaratır.
Rename	Etkin klasörü yeniden isimlendirir.
Delete	Boş klasörleri siler.

Select Folder (Klasör Seç)

Bundan sonra çekilecek resimlerin saklanacağı klasörü seçmek için , ayar mönüsünde **Folders** mönüsünün içinde **Select folder** seçin ve sağ tuşa basın. Yukarı ve aşağı tuşlarıyla istediğiniz klasöre gelin ve seçerek ayar mönüsüne dönmek için sağ tuşa basın. Seçili klasör **Playback fldr** mönüsünde **Current** seçiliyse izleme için de kullanılacaktır (126).

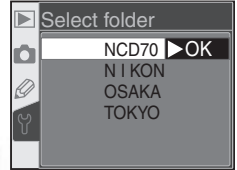

Etkin klasör ilk sırada görüntülenir, daha sonra onu NCD70 (varsayılan klasör) izler ve sonra alfabetik sırayla diğer klasörler görüntülenir. **Select folder** mönüsünde seçili klasör silinse veya makineye yeni bir bellek kartı takılsa dahi değişmez. Bu durumlarda fotoğraf çekildiğinde aynı isimli yeni bir klasör yaratılır.

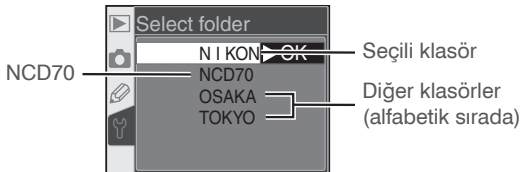

New (Yeni)





Yeni bir klasör yaratmak için ayar mөнüsünde **Folders** mөнüsünün içinde **New** seçin ve sağ tuşa basın. Adım 1'deki ekran açılır.

1 Aşağıdaki gibi beş haneli isim girin.

Klavye alanı
Harflerin üzerine gelmek için çoklu düğmeyi, seçmek için  düğmesini kullanın.



İsim alanı
Klasör isimleri burada görüntülenir. İmleci hareket ettirmek için  düğmesine basarak ana kumandayı çevirin.

İsim alanında imleci hareket ettirmek için  düğmesine basarak ana kumandayı çevirin. Etkin imleç alanında yeni bir harf girmek için, çoklu düğmeyle harfin üzerine gelin ve  düğmesine basarak harfi girin. Etkin imleç alanındaki harfi silmek için  düğmesine basın. Yeni klasör yaratmadan ayar mөнüsüne çıkmak için  düğmesini kullanın.

Klasör isimleri en fazla beş harften oluşabilir. Bundan sonra yazılan karakterler silinir.

2 Klasörü yaratıp ayar mөнüsüne dönmek için **ENTER** düğmesine basın. Başka bir klasör seçilene kadar son yaratılan klasör etkin saklama klasördür. Yaratılan klasör **Playback fldr** mөнüsünde **Current** seçiliyse izleme için de kullanılacaktır ( 126).

Klasör İsimleri

Klasörler bellek kartında makine tarafından atanan üç rakamlı numara ve belirleyiciden oluşan isimlerle saklanır (ör. 100NCD70). Her klasör en fazla 999 fotoğraf içerebilir. Etkin klasördeki fotoğraf sayısı 999'a ulaştığında veya klasörde 9999 numaralı bir dosya bulunduğunda etkin numaraya bir eklenerek yeni bir klasör yaratılır (ör. 101NCD70). Seçim ve isimlendirmeye kolaylığı için, aynı isme sahip bütün klasörler aynı klasör gibi kabul edilir. Örneğin, NIKON seçildiğinde, **Playback fldr** mөнüsünde **Current** seçiliyken ( 126) bütün NIKON isimli klasörler (100NIKON, 101NIKON, 102NIKON, vb.) görüntülenecektir. Çekimde fotoğraflar aynı isimli en yüksek numaralı klasöre kaydedilir.

Rename (Yeniden İsmlendirir)

Varolan bir klasörün ismini değiştirmek için **Folders** mөнüsünün içinde **Rename** seçin ve sağ tuşa basın.

1 Klasör listesi görüntülenir. Yukarı ve aşağı tuşlarıyla istediğiniz klasörün üzerine gelin.

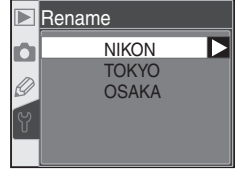

2 Sağ tuşa basın. Sağdaki ekran açılır. İsmi önceki sayfanın Adım1 bölümündeki gibi değiştirin. Klasör adını değiştirmeden ayar mөнüsüne çıkmak için **MENU** düğmesine basın.



3 İsmi değiştirmek ve ayar mөнüsüne dönmek için **ENTER** düğmesini kullanın.

Delete (Sil)

Bellek kartında fotoğraf içermeyen klasörleri silmek için **Folders** mөнüsünün içinde **Delete in the Folders** seçin ve sağ tuşa basın. Sağdaki ekran açılır; Yukarı ve aşağı tuşlarıyla istediğiniz seçeneğe gelin ve sağ tuşa basın.

- **No:** Boş klasörleri silmeden ayar mөнüsüne döner.
- **Yes:** Boş klasörleri siler ve ayar mөнüsüne döner.



Klasör Sayısı

Bellek kartında yüksek sayıda klasör bulunduğunda kayıt ve izleme için gereken süre de çoğalmaktadır.

File No. Seq. (Dosya Numaralandırma)

Bir fotoğraf çekildiğinde makine onu son kullanılan rakama bir ekleyerek dosyalandırır. Bu seçenek yeni bir klasör yaratıldığında, kart formatlandığında veya değiştirildiğinde numaralandırmanın son kullanılan rakamdan devam mı edeceğini yoksa baştan mı başlayacağını denetler. Ayar mөнüsünde **File No. Seq.** (155) seçin ve sağ tuşa basın. Yukarı ve aşağı tuşlarıyla istediğiniz seçeneğe gelin ve seçim için sağ tuşa basın.

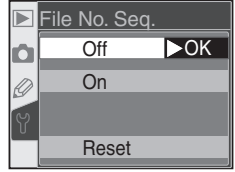

Seçenek	Açıklama
Off (vars)	Yeni klasör yaratıldığında, bellek kartı değiştirildiğinde veya kart formatlandığında numaralandırma 0001'den yeniden başlar.
On	Yeni klasör yaratıldığında, bellek kartı değiştirildiğinde veya kart formatlandığında numaralandırma son kullanılan numaradan devam eder. Etkin klasördeki fotoğraflarda 9999 numaraya erişildiğinde otomatik olarak makine yeni bir klasör yaratır ve numaralandırma 0001'den yeniden başlar.
Reset	On seçeneğindeki gibi, ancak yeni çekilen fotoğrafa klasördeki en büyük dosya numarasına bir eklenerek numara verilir. Seçili klasörde fotoğraf yoksa numaralandırma 0001'den yeniden başlar.

Dosya Numaralandırma

Etkin klasör numarası 999 ise ve klasör 999 fotoğraf içeriyorsa veya bir fotoğraf 9999 numarasına sahipse deklanşör kilitletir. **File No. Seq.** açıktır, kapatın ve bellek kartını formatlayın veya makineye başka bir kart takın.

Format

Bellek kartlarının ilk kullanımdan önce formatlanması gerekir. Ayrıca kartı formatlamak içindeki bütün fotoğrafları silmek için kolay bir yoldur. Bellek kartını formatlamak için ayar mönüsünde **Format** (📁 155) seçin ve sağ tuşa basın. Yukarı ve aşağı tuşlarıyla istediğiniz seçeneğe gelin ve seçim için sağ tuşa basın (ENTER) button:

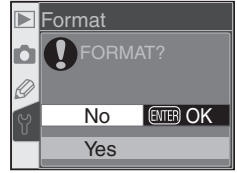

Seçenek	Açıklama
No	Bellek kartını formatlamadan çıkar.
Yes	Bellek kartını formatlar. İşlem sırasında sağdaki mesaj görüntülenir. <i>Formatlama işlemi sürerken, bu işaret kaybolmadan önce bellek kartını veya pili çıkarmaktan, AC adaptörünü (ayrı olarak satılmaktadır) sökmekten kaçının.</i>

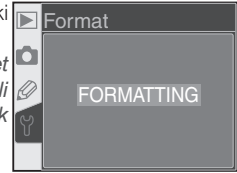

✓ Formatlama Sırasında

Formatlama işlemi sürerken bellek kartını veya pili çıkarmaktan, AC adaptörünü (ayrı olarak satılmaktadır) sökmekten kaçının.

✍ Formatlamadan Önce

Formatlama karttaki, saklı ve korunan dosyalar dahil olmak üzere tüm veriyi kurtarılamaz şekilde siler Formatlama işlemine başlamadan önce saklamak istediğiniz veriyi bilgisayarınıza aktarın.

✍ FAT 32

D70 FAT 32 desteklidir, bu şekilde 2GB üzerindeki bellek kartlarının kullanılması olanaklı hale gelir. Daha önce FAT 16 formatlı kartlar yine FAT 16 formatlanır.

📁 İki Düğmeli Formatlama

Bellek kartlarınızı (📁) (📁) (📁) düğmelerine aynı anda basarak da formatlayabilirsiniz (📁 21).

CSM Menu (CSM Mönüsü)

CSM mönüsünde yirmialtı ayarın tamamını mı, yoksa yalnızca ilk on tanesinin mi görüntüleneceğini buradan seçebilirsiniz. Ayar mönüsünde **CSM menu** (🔧 155) seçin ve sağ tuşa basın. Yukarı ve aşağı tuşlarıyla istediğiniz seçeneğe gelin ve seçim için sağ tuşa basın.

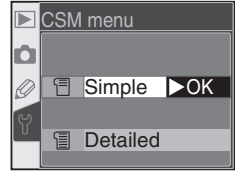

Seçenek	Açıklama
Simple (vars)	CSM mönüsü yalnızca aşağıdaki seçeneklerden oluşur. Bu seçenek seçiliyken değişiklikler diğer Kullanıcı Ayarlarında uygulanmaz. <ul style="list-style-type: none"> • R: Menu reset • 1: Beep • 3: AF-area mode • 4: AF assist • 6: No CF card? • 7: Image review • 9: EV step • 2: Autofocus • 5: ISO auto • 8: Grid display
Detailed	CSM mönü yirmialtı ayarın tamamından oluşur (R-25).

Date (Tarih)

Makinenin saatini ve tarihini ayarlamak için Ayar mönüsünde **Date** (🔧 155) seçin ve sağ tuşa basın. Ayrıntılar için bkz "İlk Adımlar: Temel Ayar" Adım 4 (🔧 16). **Date** mönüsü makine ilk kez açıldığında otomatik olarak görüntülenir.

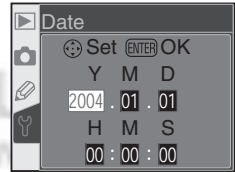

LCD Brightness (LCD Parlaklığı)

Ayar mönüsünde **LCD brightness** (🔧 155) seçin ve sağ tuşa basın. Bu seçenek ekran parlaklığını denetler. Parlaklığı arttırmak için çoklu düğmenin yukarı tuşuna, düşürmek için aşağı tuşuna basın. Ekranın dağındaki rakam etkin parlaklık değerini gösterir. -2 en karanlık, 2 en parlak değerlerdir. Seçiminizi etkinleştirmek için çoklu düğmenin sağına basın. Ayar mönüsüne döneceksiniz.



Mirror Lock-Up (Ayna Kilidi)

Bu seçenek, aynanın CCD'nin önünü açarak low-pass filtre ve CCD bakımının yapılmasını sağlayacak şekilde yukarıda kilitli kalmasını denetler. Ayrıntılı bilgi için "Teknik Notlar: Makine ve Pili Bakımı" bölümüne başvurun (194).

Mirror lock-up (155) seçin ve sağ tuşa basın. Yukarı ve aşağı tuşlarıyla istediğiniz seçeneğe gelin ve seçim için sağ tuşa basın.

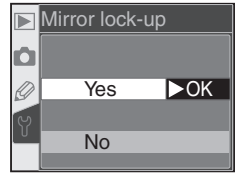

Seçenek	Açıklama
Yes	Deklanşöre basıldığında ayna yukarı konumda kilitli kalır ve kontrol panelinde "---- --" yanıp söner. Makine kapatıldığında aynayı geri indirecek enerjinin bulunmasına dikkat edin. Bu enerjiyi garantilemek için Nikon yalnızca seçimler için EH-5 AC adaptörüyle kullanılmasını önermektedir.
No	Ayna normal çalışır.

Video Mode (Video Modu)

Bu seçenek video çıkışında kullanılacak standardı seçer. Bu ayarın kullandığınız video cihazına uygun olması gerekir. Ayar mönüsünde **Video mode** (155) seçin ve sağ tuşa basın. Yukarı ve aşağı tuşlarıyla istediğiniz seçeneğe gelin ve seçim için sağ tuşa basın.

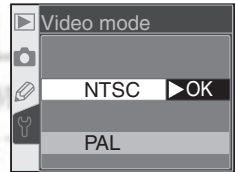

Seçenek	Açıklama
NTSC	Makineyi NTSC cihazlara bağlarken kullanın.
PAL	Makineyi PAL cihazlara bağlarken kullanın. PAL video cihazlarında çıkış piksel sayısı düşürüldüğünden çözünürlük azalır.

Video Çıkışı

Varsayılan video çıkışı satışın gerçekleştiği ülkeye göre farklılık gösterir.

Language (Dil)

Makine mönü ve mesajlarının dilini değiştirmek için ayar mönüsünde **Language** (🔧 155) seçin ve sağ tuşa basın. Ayrıntılar için Bkz. “İlk Adımlar: Temel Ayarlar” Adım 1 (🔧 16). **Language** mönüsü makine ilk kez açıldığında otomatik olarak görüntülenir.



Image Comment (Resim Yorumu)

Bu seçenek çektiğiniz fotoğrafa kısa bir metin eklemenizi sağlar. Bu yorumları fotoğrafları makinanızla birlikte verilen yazılımla veya Nikon Capture 4 sürüm 4.1 ve üzeriyle izlerken okuyabilirsiniz. Ayar mönüsünde **Image comment** (🔧 155) seçin ve sağ tuşa basın. Yukarı ve aşağı tuşlarıyla istediğiniz seçeneğe gelin ve seçim için sağ tuşa basın.

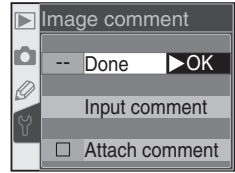

Seçenek	Açıklama
Done	Yorumu kaydedip ayar mönüsüne döner.
Input comment	Ayar yazımında kullanılır.
Attach comment	Yorumu bütün yeni fotoğraflara ekler.

Input Comment (Yorum Girişi)

Resim yorumu yazmak için **Input comment** seçin ve sağ tuşa basın. Aşağıdaki ekran görüntülenir.



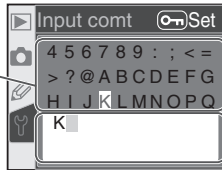

Klavye alanı

Çoklu düğmeyle karakter seçin ve  düğmesine basın.



Metin alanı

Girdiğiniz metin burada görüntülenir. İmleci  düğmesine basıp ana kumandayı çevirecek hareket ettirebilirsiniz.

İmleci metin alanında sağa sola hareket ettirmek için  düğmesine basarak ana kumandayı çevirin. İmlecin bulunduğu yere yeni bir karakter girmek için çoklu düğmeyle istediğiniz karakterin üzerine gelip  düğmesine basın. İmlecin bulunduğu yerdeki karakteri silmek için  düğmesine basın. Metin girmeden ayar mönüsüne dönmek için  düğmesine basın.

Yorumlar otuzaltı karaktere kadar metin şeklindedir. Otuzaltıncıdan sonra yazılan karakterler silinir.

Metin girişini tamamladığınızda  düğmesine basarak metni kaydedip resim yorumu mönüsüne dönün.

Attach Comment (Yorum Ekle)

Metni yukarıda anlatıldığı gibi girdikten sonra aynı yorumu bundan sonra çekilecek fotoğraflara eklemek isteyebilirsiniz. Bu durumda resim yorumu mönüsünde **Attach Comment** üzerine gelin ve çoklu düğmenin sağ tuşuna basın. Seçeneğin yanındaki kutu işaretlenecektir. Sonra **Done** yazısının üzerine gelip, ayar mönüsüne dönmek için çoklu düğmenin sağ tuşuna basın.

Yorumun fotoğraflara eklenmesini istemiyorsanız, resim yorumu mönüsüne dönün ve yeniden **Attach Comment** seçip çoklu düğmenin sağ tuşuna basarak **Attach Comment** yazısı yanındaki işareti kaldırın. Sonra **Done** yazısının üzerine gelip, ayar mönüsüne dönmek için çoklu düğmenin sağ tuşuna basın.

USB

Makineyi bilgisayara veya yazıcıya USB (🔌 171, 176) yoluyla bağlamadan önce, doğru USB seçeneğini ayarlayın. Makineyi bir PictBridge yazıcıya bağlarken veya Nikon Capture 4 (sürüm 4.1 veya üzerini gerektirir) Camera Control birimini kullanırken **PTP** seçin. Makinenizle birlikte verilen yazılımı resimlerin bilgisayara aktarımı için kullanacaksanız (kopyalama için) aşağıdaki tablodan işletim sisteminize uygun seçeneği bulun ve onu ayarlayın.

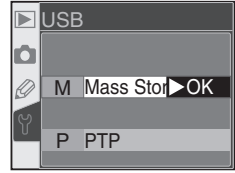

Windows XP Home Edition Windows XP Professional	PTP veya Mass Storage seçin
Mac OS X	
Windows 2000 Professional Windows Millennium Edition (Me) Windows 98 Second Edition (SE)	Mass Storage seçin
Mac OS 9	

Varsayılan **USB** seçeneği: **Mass Storage**. USB seçeneğini değiştirmek için ayar mөнüsünde **USB** seçin (🔌 155) seçin ve sağ tuşa basın. Yukarı ve aşağı tuşlarıyla istediğiniz seçeneğe gelin ve seçim için sağ tuşa basın.

FOTOGRAF MALZEMELERİ
SANAYİ VE TİCARET A.Ş.

Dust Ref Photo

Bu seçenek Nikon Capture 4 sürüm 4.1 veya üzerinde Image Dust Off işlevi için referans resmi almakta kullanılır (Image Dust Off hakkında ayrıntılı bilgi için *Nikon Capture 4 Kullanım Kitapçığı*'na başvurun).

Image Dust Off referans verisi almak için:

- 1 CPU bir objektif takın. **Dust ref photo** işlevi yalnızca makinede CPU objektif takılıyken çalışır. En az 50mm odak uzaklığı kullanmanızı öneririz. Makinede zoom objektif takılıysa objektifi en büyük tele konumuna alın.
- 2 Ayar mönüsünde **Dust ref photo** (ikon 155) seçin ve sağ tuşa basın. Sağdaki ekran açılır.

- 3 **Yes** seçin ve sağ tuşa basın (Image Dust Off referans verisi almadan ayar mönüsüne geri dönmek için **No** seçin ve sağ tuşa basın). Makine ayarları otomatik olarak Image Dust Off için değiştirilecektir. Ekranda sağdaki mesaj ve vizör ve kontrol panelinde **rEF** işareti görüntülenecektir. İşlemi iptal edip ayar mönüsüne dönmek için **MENU** düğmesine veya sol tuşa basın. İşlem ekran veya makine kapanırsa da iptal olacaktır.

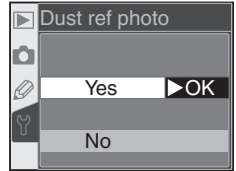

Image Dust Off

Nikon Capture 4 (ayrı olarak satılmaktadır) üzerindeki Image Dust Off özelliği NEF (RAW) fotoğrafları, **Dust ref photo** ile gelen veriyle karşılaştırarak makinenin sistemindeki tozların yarattığı etkiden temizler. JPEG resimlerde kullanılamaz. D70 Nikon Capture 4 sürüm 4.1 veya üzerine birlikte çalışmaktadır.

- 4 Objektifi beyaz ve özellihsiz bir konunun 10 cm. yakınına alın. Konuyu, vizörde başka hiçbir konu görünmeyecek şekilde çerçevlendirdikten sonra, deklanşöre yarım basın. Otofokus modunda netlik otomatik olarak sonsuzda sabitlenir. Manüel netleme modunda deklanşöre basmadan önce netliği sonsuza alın.
- 5 Deklanşöre sonuna kadar basarak Image Dust Off referans verisini kaydedin (konu yeterince aydınlık olmadığına kumlanma azaltıcının otomatik olarak devreye girerek, resmin kayıt süresini uzatacağını unutmayın). Deklanşöre basıldıgında ekran kararır.

Referans konusu fazla karanlık veya fazla aydınlıksa makine Image Dust Off referans bilgisi alamaz ve sağdaki mesaj görüntülenir. Başka bir referans konusu seçin ve Adım 3'ten yeniden deneyin.



Firmware Ver. (Firmware Sürümü)

Makinenin etkin firmware sürümünü görmek için, ayar mönüsünde **Firmware Ver.** (🔧 155) seçin ve sağ tuşa basın. Yukarı ve aşağı tuşlarıyla istediğiniz seçeneğe gelin ve seçim için sağ tuşa basın.

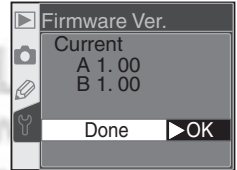

🔧 Image Dust Off Referans Verisi

Image Dust Off referans verisi makinede görüntülendiğinde sağdaki gibi çizgiler belirir; histogram ve parlak noktalar görüntülenmez. **Dust Off ref photo** seçeneğiyle çekilen fotoğraflar bilgisayarda kullanılan yazılımlarla görüntülenemez.

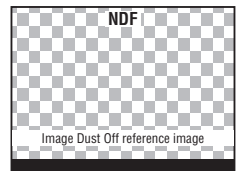
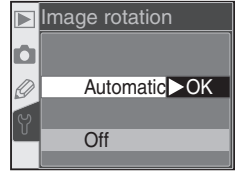





Image Rotation (Resim Çevirme)

Varsayılan ayarda D70 her fotoğrafın ne yönde çekildiğini kaydeder. Bu şekilde “dikey” (portre) konumunda çekilen fotoğraflar makinede ve makineyle verilen yazılımla ya da Nikon Capture 4 sürüm 4.1 veya üzerinde izlendiğinde doğru şekilde görüntülenir. İsterseniz, bu seçeneği kapattıp, objektif yönünü kaydetmeyebilirsiniz. Bu şekilde objektif aşağı veya yukarı bakarken yanlış yön kaydedilirse sorunla karşılaşmazsınız. Ayar mönüsünde **Image rotation** (📷 155) seçin ve sağ tuşa basın. Yukarı ve aşağı tuşlarıyla istediğiniz seçeneğe gelin ve seçim için sağ tuşa basın.



Seçenek	Açıklama
Automatic (vars)	<p>Makinenin fotoğrafın manzara (geniş) veya makine 90° derece saat yönünde veya 90° derece saat yönünün tersinde döndürülerek portre (dikey) konumda mı çekildiğini kaydeder.*</p> <div style="display: flex; justify-content: space-around; align-items: center;"> <div style="text-align: center;">  <p>Manzara (geniş) konumu</p> </div> <div style="text-align: center;">  <p>Makine 90° saat yönünde çevrilmiş</p> </div> <div style="text-align: center;">  <p>90° saat yönü tersine çevrilmiş</p> </div> </div>
Off	<p>Makine konumu kaydetmez. Nikon Capture 4 sürüm 4.1 ve üzeri ve makinenizle birlikte verilen yazılım fotoğrafları manzara (yatay) konumunda görüntüler. Makine çevirme yönü Nikon Capture 4 Camera Control modülünde manzara (yatay) olarak gösterilir. Objektif aşağı veya yukarı bakarken yönün karışmaması için bu modu kullanın.</p>

* Sürekli çekim modunda (📷 62), ilk karede kaydedilen çekim yönü, seri sırasında makine yönü değiştirilse dahi serideki bütün fotoğraflara uygulanır..

Rotate Tall (📷 126)

Bu seçenekte **Automatic** seçiliyken çekilen “Dikey” yönde fotoğrafların makine ekranında çevrilerek görüntülenebilmesi için **Rotate tall** ayarında **Yes** seçilmiş olması gerekir.

Bağlantılar

Harici Cihaz Bağlantıları

Televizyonda İzleme



170



Bilgisayar Bağlantısı



171-174



Fotoğraflarınızı ve makine mönülerini televizyon ekranında görüntüleyebilir ya da makinenizi bir video kayıt cihazına bağlayarak fotoğrafları video kasede kaydedebilirsiniz. Paketten çıkan yazılım bilgisayarınıza kurulduktan sonra, paketten çıkan USB kablosuyla makineyi bilgisayara bağlayıp fotoğraflarınızı değiştirmek, izlemek, basmak ve arşivlemek amacıyla bilgisayara aktarabilirsiniz.

Televizyonda İzleme

Makinenizin televizyona veya video cihazına nasıl bağlandığı ve resimlerin televizyon ekranında nasıl görüntülendiği bu bölümde anlatılmaktadır.

Bilgisayar Bağlantısı

Bu bölümde yazılımları ve bilgisayar bağlantısının ayrıntılarını bulabilirsiniz

Televizyonda İzleme

Makinenin Video Cihazına Bağlanması

Paketten çıkan EG-D100 video video kablosunu kullanarak izleme veya kayıt için D70 makinenizi bir video cihazına veya televizyona bağlayabilirsiniz.

1 Makineyi kapatın.

✓ EG-D100

EG-D100 kabloyu takıp çıkartmadan önce makinenizi kapatmayı unutmayın.



2 Makinenin arabirim bağlantılarını koruyan kapağı açın.



3 Makineyi video cihazına aşağıda gösterildiği gibi bağlayın.

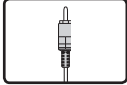

Video cihazına

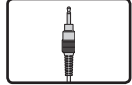
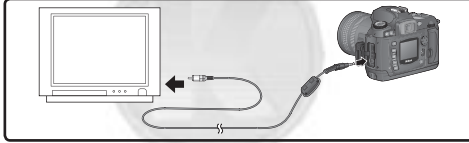

Makineye

4 Televizyonu video kanalına alın.

5 Makineyi açın. Normalde makine ekranında olması gereken görüntü televizyonda görüntülenir veya video kasede kaydedilir. Bu sırada makine mönüsünde görüntü olmaz, ancak makine normal çalışır.

AC Adaptörü Kullanın

Pilleri boşaltmamak için televizyon bağlantısı sırasında EH-5 AC adaptörü (ayrı olarak satılmaktadır) kullanmanızı öneririz.

Video Çıkışı (162)

Varsayılan **Video Output** ayarı **NTSC**dir. PAL cihaz bağlantılarında PAL seçin. PAL cihaz çıkışında çözünürlük düşecektir.

Bu bölümde makinanızla birlikte verilen UC-E4 USB kablo aracılığıyla makinenin bilgisayara bağlanarak makinanızla birlikte verilen ve aktarım ve bilgi görüntülenmesinde kullanılan yazılım veya resim işleme özellikleri son derece geliştirilmiş olan Nikon Capture 4 sürüm 4.1 altında çalıştırılması anlatılmaktadır.

Makineyi Bağlamadan Önce

Kitapçıkları okuyup sistem gereklerini kontrol ettikten sonra makinanızla verilen yazılımı bilgisayara yükleyin. Veri aktarımının kesilmemesi için makinenin pilinin tam şarjlı olmasına dikkat edin. Daha da iyisi Nikon makinenizi bilgisayara bağladığınızda seçimlik AC adaptörü (ayrı satılmaktadır) kullanmanızı önerir.

Makineyi bilgisayara bağlamadan önce ayar münüsünden USB seçeneğini (🔌 165) accomakinenin işletim sistemi ve Nikon Capture 4 Camera Control kullanımı veya yalnız aktarım seçiminize göre düzeltin:

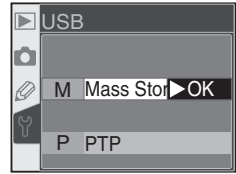

İşletim Sistemi	Aktarım*	Makine Denetimi†
Windows XP Home Edition Windows XP Professional Mac OS X	PTP veya Mass Storage seçin	PTP seçin
Windows 2000 Professional Windows Millennium Edition (Me) Windows 98 Second Edition (SE) Mac OS 9	Mass Storage seçin	

* Resimler makineyle verilen yazılımla bilgisayara aktarılır.

† D70 Makine Denetimi Nikon Capture 4 sürüm 4.1 ve üzeriyle gerçekleştirilir.

USB Kablo Bağlantısı

1 Bilgisayarı açın ve işletim sisteminin açılmasını bekleyin.

2 Makineyi kapatın.



3 UC-E4 kablunun düz ucunu bilgisayara takın. Kablonun diğer ucunu makinenizin USB terminaline takın. Kabloyu hub veya klavye üzerinden bağlamayın.

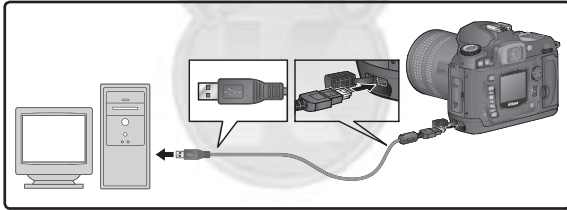

Windows 2000 Professional, Windows Millennium Edition (Me), Windows 98 Second Edition (SE), Mac OS 9

Yukarıda adı geçen işletim sistemlerinden birini makineyle birlikte verilen yazılımla kullanırken **PTP** USB ayarını seçmeyin. Makine, yukarıdaki işletim sistemlerinden birini kullanan bir bilgisayara **PTP** seçiliyken bağlandıysa, makineyi aşağıda anlatıldığı gibi çıkartın. **Mass Storage** seçin ve yeniden bağlayın.

Windows 2000 Professional/Windows Me/Windows 98 SE

Windows donanım sihirbazı açılır. Sihirbazdan çıkmak için **Cancel** seçin ve makineyi çıkartın.

Mac OS 9

Bilgisayarın "NIKON DSC_D70" USB cihaz için gerekli sürücüyü bulamadığını bildiren bir mesaj görüntülenir. Pencereyi kaparmak için **Cancel** seçin ve makineyi çıkartın.

4 Makineyi açın.

USB için Mass Storage seçildiğinde kontrol paneli ve vizörde **PC** işareti görüntülenir (**PTP** seçiliyken makinenin göstergeleri yalnızca Nikon Capture 4 Camera Control çalışırken değişmektedir). Fotoğraflar makineden bilgisayara makinenizle birlikte verilen yazılım kullanılarak aktarılabilir. Ayrıntılı bilgi için yazılımın belgelerine başvurun.

Nikon Capture 4 Camera Control birimi çalışırken kontrol paneli ve vizörde kalan öz göstergesi yerinde **PC** işareti görüntülenir. Bu sırada çekilen bütün fotoğraflar makinedeki bellek kartı yerine bilgisayarın sabit diskine kaydedilir. Ayrıntılı bilgi için *Nikon Capture 4 Kullanım Kitapçığı*'na başvurun.

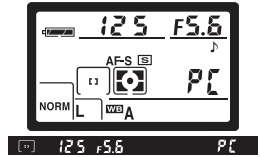

✓ Makineyi Kapatmayın

Aktarım sırasında asla makinenizi kapatmayın.

Makinein Çıkartılması

USB için **PTP** seçiliyken (📷 165), aktarım bittikten sonra makineyi kapatıp USB kablosunu çıkartabilirsiniz. Ancak makinenin **USB** seçeneği varsayılan değeri olan **Mass Storage** konumundaysa makinenin öncelikle, aşağıda açıklanan şekilde sistemden çıkartılması gerekir.

Windows XP Home Edition/Windows XP Professional

Görev çubuğundaki “Güvenli Donanım Çıkarma” ikonuna tıklayın ve açılan mönüde **Safely remove USB Mass Storage Device** seçin.



Windows 2000 Professional

Görev çubuğundaki “Donanım Çıkart veya Sök” ikonuna (🔌) tıklayın ve açılan mönüde **Stop USB Mass Storage Device** seçin.



Windows Millennium Edition (Me)

Görev çubuğundaki “Donanım Çıkart veya Sök” ikonuna (🔌) tıklayın ve açılan mönüde **Stop USB Disk** seçin.



Windows 98 Second Edition (SE)

My Computer (Bilgisayarım) içinde, makineyi gösteren çıkartılabilir disk ikonuna sağ tıklayın ve açılan mönüde **Eject** seçin.

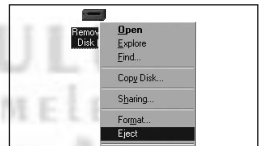

Mac OS X

“NIKON_D70” makine ikonunu çöpe taşıyın.

Mac OS 9

“NIKON D70” makine ikonunu çöpe taşıyın.

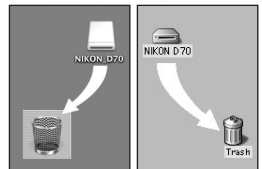

Mac OS X

Mac OS 9

Fotoğraf Baskısı

PictBridge Yazıcı Bağlantısı

Makinenizi PictBridge-uyumlu bir yazıcıya bağlayarak, fotoğraflarınızı doğrudan makinenizden basabilirsiniz.

Makineniz kutusundan çıkan UC-E4 USB kabloyla bir PictBridge-uyumlu yazıcıya bağlandığında, seçili JPEG fotoğraflar doğrudan makinenizden basılabilir (RAW fotoğraflar bu yöntemle yazdırılmaz). Makineyi yazıcıya bağlamadan önce, yazıcının PictBridge uyumluluğundan emin olun. Baskının kesilmemesi için makinenin pilinin tam şarjlı olmasına dikkat edin. Daha da iyisi Nikon makinenizi bilgisayara bağladığınızda seçimlik AC adaptörü (ayrı satılmaktadır) kullanmanızı önerir.

USB Kablo Bağlantısı

- 1 Ayar mönüsünde **USB** seçeneğini (📷 165) **PTP** konumuna alın (varsayılan ayar **Mass Storage** baskı için kullanılamaz).

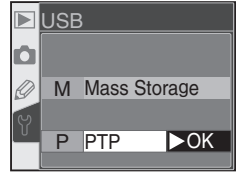

- 2 Yazıcıyı açın.

- 3 Makineyi kapatın.



- 4 UC-E4 USB kabloyu aşağıdaki gibi takın. Kabloyu hub veya klavye üzerinden bağlamayın.

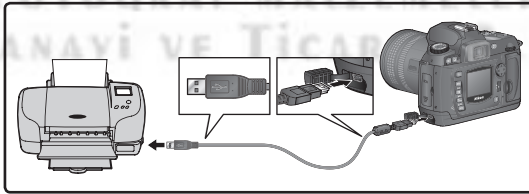

Doğrudan Baskı İçin Çekim

Fotoğraflar değiştirilmeden basılacaksa, **Optimize image** (📷 56) ayarında **Direct Print** seçin veya **Custom** seçerek **Color mode** olarak **1a (sRGB)** veya **11a (sRGB)** girin.

5 Makineyi açın. Akranda PictBridge mönüsü görüntülenecektir. Yukarı ve aşağı tuşlarıyla istediğiniz seçeneğe gelin.



Seçenek	Açıklama
Print	Seçili resimleri birer sayfa veya hepsini "indeks baskı" olarak tek sayfada basar.
Print (DPOF)	Etkin baskı siparişindeki resimleri basar (130). Sipariş baskı başlamadan önce değiştirilebilir.
Setup	Baskılara kayıt tarihi basılıp basılmayacağını belirler.

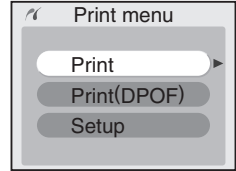

Hidden Images/RAW Images

NEF (RAW) resimler ve **Hide image** (129) seçeneğiyle saklanmış olanlar **Print** ve **Print (DPOF)** seçenekleriyle basılamaz.

Yazıcı Ayarları

Kağıt çeşidi, tepsisi ve boyu seçimleri yazıcı üzerinden gerçekleştirilir. Bilgi için yazıcının kitapçığına başvurun.

Hata Mesajları

Sağdaki ekran görüntülenirse, bir hata oluşmuş demektir. Yazıcıyı kontrol edip, kitapçığına bakarak olası sorunları çözdükten sonra, yukarı ve aşağı tuşlarıyla **Continue** seçin ve baskıya devam etmek için sağ tuşa basın. Kalan resimleri basmadan çıkmak için **Cancel** seçin.

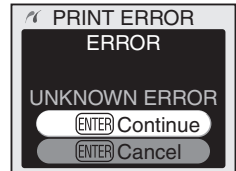

Çoklu Düğme Kullanımı

Çoklu düğmeyi ekran açıkken her zaman kullanabilirsiniz. Netlik seçici kilidi yalnızca ekran kapalıyken etkinleşir.

Seçili Resimlerin Baskısı

Seçili resimleri yazdırmak için PictBridge mönüsünde **Print** seçin ve sağ tuşa basın. Adım 1'deki mönü görüntülenir.

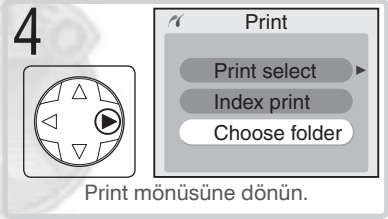
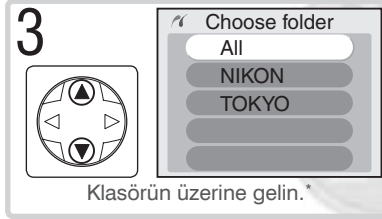
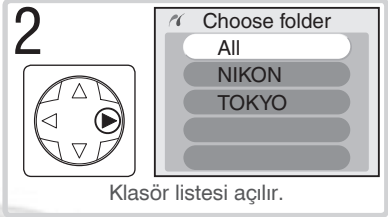
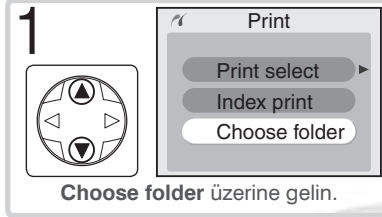

* Bütün klasörlerdeki resimlerden seçmek için **All** seçin. Yalnızca bir klasörden seçim için klasörü seçin.

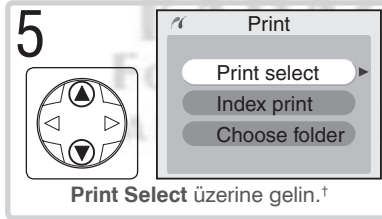

† Etkin klasördeki bütün JPEG resimleri tek sayfada gösteren bir indeks baskı için **Index print** seçin ve sağ tuşa basın. Etkin klasördeki resimler görüntülenir, JPEG resimler  ile işaretlenmiştir. Baskıya başlamak için **ENTER** düğmesine basın. Baskıyı durdurarak PictBridge mөнüsüne çıkmak için **ENTER** düğmesine ikinci kez basın.

7

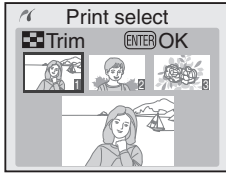

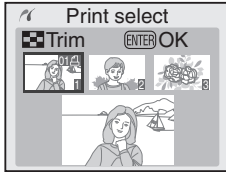

Fotoğraflar arasında dolaşın. Etkin fotoğraf alt bölümde görüntülenir.

8



Yukarı tuşuna basarak etkin resmi seçin, baskı sayısı 1 olur. Seçili fotoğraflar  ile işaretlenir. Baskı sayısını yukarı ve aşağı tuşlarıyla değiştirebilirsiniz (en fazla 99).[‡]

[‡] Yazıcınız kırpma işlemi destekliyorsa fotoğrafları  düğmesine basarak baskı için kırabilirsiniz. Sağdaki pencere açılır; ana kumandayla zoom oranını ve çoklu düğmeyle baskı alanını değiştirebilirsiniz (baskılar, resim fazla büyütüldüğünde gren verebilir). İsteddiğiniz alan ekranda tam olarak görüntülediğinizde  düğmesine basarak baskı seçim ekranına dönün. Resmin seçili olmayan kısımları baskıda görünmez.



9

Diğer fotoğraflar için Adım 7 ve 8 yinelenmelidir. Resimdeki seçimi kaldırmak için baskı sayısı 1 olduğunda aşağı tuşuna basın. Resimleri basmadan PictBridge mөнüsünde dönmek için  düğmesine basın.

10

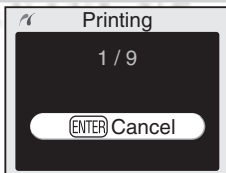



Baskıyı başlatın. Bütün resimler basılmadan işlemi iptal edip PictBridge mөнüsüne dönmek için  düğmesine ikinci kez basın.

Etkin Baskı Siparişinin Basılması

Etkin baskı siparişini basmak için PictBridge münüsünde **Print (DPOF)** seçin ve sağ tuşa basın.

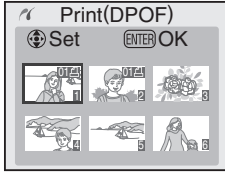
1



Etkin klasördeki fotoğraflar görüntülenir. Baskı siparişindeki resimler  işareti ve baskı sayısı ile gösterilir; baskı siparşi sayfa 131'de anlatılan şekilde değiştirilebilir. PictBridge münüsünde dönmek için **MENU** düğmesine basın.

2

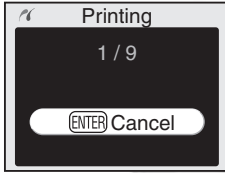

Baskıyı başlatın. Bütün resimler basılmadan işlemi iptal edip PictBridge münüsüne dönmek için **ENTER** düğmesine ikinci kez basın.

Ayar

Fotoğraflara kayıt tarihi yazdırmak veya yazdırmamak için PictBridge münüsünde **Setup** in the PictBridge seçin ve sağ tuşa basın. Sağ tuşa basarak **Imprint date** seçeneğini açıp kapatabilirsiniz. Seçenek açıkken **Imprint date** yazısının yanında işaret belirir ve doğrudan baskıdaki bütün resimlere kayıt tarihi basılır.

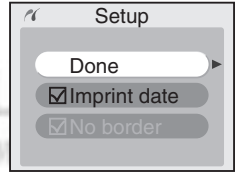

"Data Imprint"/"Imprint Date"

Print (DPOF) seçimi etkin siparişteki **Data imprint** ve **Imprint date** seçeneklerini iptal eder (131). Fotoğraflara kayıt tarihi basmak için PictBridge **Setup** münüsünde **Imprint date** seçeneğini etkinleştirin.

Print Set (130)

Baskıdan önce DPOF baskı siparşi yaratmak için izleme münüsünde **Print set** seçeneğini kullanın.

Teknik Notlar

Makine Bakımı, Seçenekler ve Kaynaklar

Bu bölümde aşağıdaki konular anlatılmaktadır:

Makine Ayarları

Farklı modlardaki işlevler açıklanır.

Seçimlik Aksesuarlar

D70 ile kullanılabilen objektif ve diğer seçimlik aksesuarlar.

Makine Bakımı

Saklama ve bakım bilgileri.

Sorun

Makinenizin hata mesajları ve hataları giderme yolları.

Özellikler

D70'in en önemli özellikleri.

Makine Ayarları

Farklı Modlarda Kullanılabilen Ayarlar

Aşağıdaki tabloda her modda değiştirilebilen ayarlar görünmektedir.

	AUTO							P	S	A	M
Resim boyu	✓	✓	✓	✓	✓	✓	✓	✓	✓	✓	✓
Resim kalitesi	✓	✓	✓	✓	✓	✓	✓	✓	✓	✓	✓
Duyarlık (ISO denkliği)	✓	✓	✓	✓	✓	✓	✓	✓	✓	✓	✓
Beyaz ayarı ¹								✓	✓	✓	✓
Resim düzeltme ¹								✓	✓	✓	✓
Çekim modu ²	✓	✓	✓	✓	✓	✓	✓	✓	✓	✓	✓
Netlik kilidi	✓	✓	✓	✓	✓	✓	✓	✓	✓	✓	✓
Ölçüm ¹								✓	✓	✓	✓
Alan derinliği önizleme	✓	✓	✓	✓	✓	✓	✓	✓	✓	✓	✓ ³
Esnek program ⁴								✓			
Otomatik poz kilidi	✓	✓	✓	✓	✓	✓	✓	✓	✓	✓	✓
Poz düzeltme ¹								✓	✓	✓	✓
Basamaklama ¹								✓	✓	✓	✓
Flaş senk modu ^{1,5}	✓	✓		✓			✓	✓	✓	✓	✓
Dahili flaş için manüel açma								✓	✓	✓	✓
Dahili flaş için otomatik açma	✓	✓		✓			✓				
Flaş poz düzeltme ¹								✓	✓	✓	✓
Kullanıcı Ayarı 2: Autofocus ^{1,5}	✓	✓	✓	✓	✓	✓	✓	✓	✓	✓	✓
Kullanıcı Ayarı 3: AF-area mode ^{1,5}	✓	✓	✓	✓	✓	✓	✓	✓	✓	✓	✓
Kullanıcı Ayarı 4: AF assist	✓	✓		✓			✓	✓	✓	✓	✓
Kullanıcı Ayarı 5: ISO auto	✓	✓	✓	✓	✓	✓	✓	✓	✓	✓	✓
Kullanıcı Ayarı 19: Flash mode								✓	✓	✓	✓

1 P, S, A, ve M modu seçildiğinde en son etkin ayar etkinleşir.

2 Self-timer, gecikmeli uzaktan kumanda veya anında kumanda modlarından biri makine kapalıyken seçilirse, makine açıldığında tek kare veya sürekli çekim (en son kullanılan) mod etkinleşir.



3 CPU objektif gerektirir.

4 Başka bir modun seçilmesi esnek programı iptal eder.

5 , , , , , , , veya  seçildiğinde seçili modun varsayılan ayarı etkinleşir.

D70 ile Uyumlu Objektifler

D70 ile CPU objektiflerin (özellikle de G ve D tipi olanların) kullanımı önerilmektedir. IX Nikkor CPU objektifler kullanılamaz.

	Makine Ayarı	Netleme			Mod		Ölçüm		
		AF	M (elektronik telemetreyle)	M	DVP, P, S, A	M			
							3D	Color	
CPU objektifleri ¹	G veya D tip AF Nikkor ² AF-S, AF-I Nikkor	✓	✓	✓	✓	✓	✓	—	✓ ³
	PC-Micro Nikkor 85 mm f/2.8D ⁴	—	✓ ⁵	✓	—	✓	✓	—	✓ ³
	AF-S/AF-I Telekonvertör ⁶	✓ ⁷	✓ ⁷	✓	✓	✓	✓	—	✓ ³
	Diğer AF Nikkor (F3AF için olanlar dışında)	✓ ⁸	✓ ⁸	✓	✓	✓	—	✓	✓ ³
	AI-P Nikkor	—	✓ ⁹	✓	✓	✓	—	✓	✓ ³
Non-CPU objektifleri ¹⁰	AI-, AI-S, veya E Serisi Nikkor AI modified Nikkor	—	✓ ⁹	✓	—	✓ ¹¹	—	—	—
	Medical Nikkor 120 mm f/4	—	✓	✓	—	✓ ¹²	—	—	—
	Reflex Nikkor	—	—	✓	—	✓ ¹¹	—	—	—
	PC-Nikkor	—	✓ ⁵	✓	—	✓ ¹¹	—	—	—
	AI-tip telekonvertör	—	✓ ⁷	✓	—	✓ ¹¹	—	—	—
	PB-6 Körük ¹³	—	✓ ⁷	✓	—	✓ ¹¹	—	—	—
	Oto uzatma halkası (PK-serisi 11-A, 12, or 13; PN-11)	—	✓ ⁷	✓	—	✓ ¹¹	—	—	—

1 IX-Nikkor objektifler kullanılamaz.

2 VR objektiflerle sarsıntı önleme desteklenir.

3 Nokta ölçüm seçili net alanını ölçer.

4 Makinenin poz ölçümü ve flaş denetim sistemi objektifin çevrilmesi halinde ve en geniş diyafram kullanılmadığında çalışmaz.

5 Çevrimme ve tilt sırasında elektronik telemetre çalışmaz.

6 AF-I Nikkor ve DX 12–24mm f/4G, ED 17–35mm f/2.8D, DX 17–55mm f/2.8G, DX ED 18–70mm f/3.5–4.5G, ED 24–85mm f/3.5–4.5G, VR ED 24–120mm f/3.5–5.6G, ve ED 28–70mm f/2.8D dışında bütün AF-S objektiflerle uyumludur.

7 f/5.6 veya daha hızlı en geniş diyaframda.

8 AF-80–200mm f/2.8S, AF 35–70mm f/2.8S, yeni model-model AF 28–85mm f/3.5–4.5S, or AF 28–85mm f/3.5–4.5S objektifler kullanıldığında, net göstergesi yandığında vizördeki görüntü net olmayabilir. Vizördeki resme göre elle netleme yapın.

9 f/5.6 veya daha hızlı en geniş diyaframda.

10 Bazı objektifler kullanılamaz (aşağıdaki listeye bakın).

11 M modunda kullanılabilir ancak makine ölçümü çalışmaz.

12 M modunda 1/125's'den yavaş enstantanede kullanılabilir, ancak makine ölçümü çalışmaz.

13 Dik takın. PB-6'yı taktıktan sonra yatay konuma alabilirsiniz.

• Medical Nikkor 200mm f/5.6 flaş denetimi için AS-15 gerektirir..



CPU objektifleri CPU bağlantı noktalarından tanıyabilirsiniz. G tip objektiflerin üzerinde “G”, D tip objektiflerin üzerinde “D” yazar.

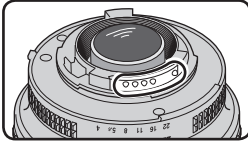

CPU objektif

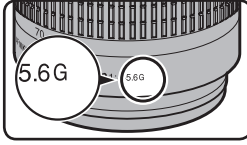

G tip objektif

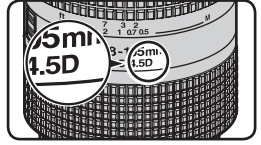

D tip objektif

G tip objektiflerde diyafram bileziği bulunmaz. Diğer CPU objektiflerden farklı olarak G tipi objektiflerde diyaframı en kısıkta (en büyük f/sayısı) kilitlemeniz gerekmez.

Uyumsuz Aksesuarlar ve Non-CPU Objektifler

Aşağıdaki aksesuar ve non-CPU objektifler D70 ile kullanılamaz:

- TC-16A AF Telekonvertör
- Non-AI objektifler
- AU-1 netleme ünitesi gerektiren objektifler (400mm f/4.5, 600mm f/5.6, 800mm f/8, 1200mm f/11)
- Balıkgözü (6mm f/5.6, 8mm f/8, OP 10mm f/5.6)
- 21mm f/4 (eski tip)
- K2 bilezikler
- ED 180–600mm f/8 (174041–174180 seri numaralı)
- ED 360–120mm f/11 (174031–174127 seri numaralı)
- 280–600mm f/9.5 (280001–300490 seri numaralı)
- F3AF objektifleri (80mm f/2.8, 200mm f/3.5, TC-16S Telekonvertör)
- PC 28mm f/4 (180900 veya öncesi seri numaralı)
- PC 35mm f/2.8 (851001–906200 seri numaralı)
- PC 35mm f/3.5 (eski tip)
- 1000mm f/6.3 Reflex (eski tip)
- 1000mm f/11 Reflex (142361–143000 seri numaralı)
- 2000mm f/11 Reflex (200111–200310 seri numaralı)

Uyumlu Non-CPU Objektifler

Yukarıda listelenmemiş CPU olmayan objektifler M modunda kullanılabilir. Diyafram objektif üzerindeki diyafram bileziğinden ayarlanmalı ve makinenin poz ölçüm sistemi kullanılamaz. CPU olmayan bir objektifle manuel dışında bir mod seçildiğinde deklanşör kilitletir.

Resim Açısı ve Odak Uzaklığı

35-mm makinelerin diyagonal resim açısı D70 diyagonal resim açısının yaklaşık bir buçuk katıdır. Bu nedenle D70 ile kullanılacak objektiflerin odak uzaklığı ölçülürken objektif odak uzaklığını aşağıdaki tabloda olduğu gibi 1.5 ile çarpmanız gerekir:

Resim açısı	35mm.de yaklaşık odak uzaklığı (değiştirilmiş resim açısı)							
	35-mm	17	20	24	28	35	50	60
D70	25.5	30	36	42	52.5	75	90	127.5
35-mm	105	135	180	200	300	400	500	600
D70	157.5	202.5	270	300	450	600	750	900

KARACASULU
FOTOĞRAF MALZEMELERİ
SANAYİ VE TİCARET A.Ş.

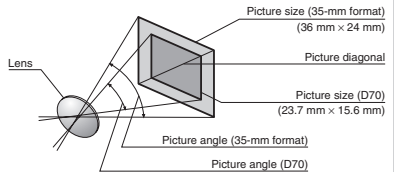

Resim Açısının Ölçülmesi

35mm makinelerde pozlanan alan 24–36 mmdie. D70'teyse 15.6–23.7 mm.lik alan pozlanır. Sonuçta resim açısı D70 ile 35mm fotoğraf makinelerinde farklı olacaktır. Aynı odak uzaklığında, aynı uzaklıktaki konunun çekiminde dahi farklı resim açıları oluşur.





Seçimlik Flaşlar

SB-800 veya SB-600 gibi (ayrı satılmaktadırlar) uyumlu Speedlight flaşlarla kullanıldığında D70 Nikon Yaratıcı Işık Sistemi (CLS;  203) dahilindeki i-TTL flaş denetimi ( 94), Flaş Renk Bilgisi İletişimi, ve FV kilidi ( 103) gibi birçok kullanım özelliği destekler. Ayrıntılı bilgi için flaşınızın kitapçığına başvurun.

SB-800

Bu yüksek performanslı Speedlight 53/174 (m/ft, manuel mod, 35-mm zoom kafası konumu, ISO 200, 20°C/68°F; GN ISO 100'de GN 38/125) rehber sayısına sahiptir ve dört adet LR6 (AA) alkalin pil veya SD-7, SD-8A ve SK-6 güç kaynaklarıyla (ayrı olarak satılmaktadır) çalışır. Yansıtmalı dolgu aydınlatma veya yakın çekimlerde flaş kafasını 90° yukarı, 7° aşağı, 180° sola ve 90° sağa çevirebilirsiniz. Geniş açı paneli veya yansıtıcıyla birlikte kullanılan SB-80DX ışığı yumuşatılarak, yakın çekimlerde ve yansıtmalı dolgu aydınlatmada arkaplandaki ve önplandaki konular arasında denge sağlar. SB-80DX üzerinde, karanlıkta ayar yapılabilmesini sağlayan bir lamba bulunmaktadır. Kullanıcı Ayarlarından, flaş kullanımının tüm yönlerini denetleyebilirsiniz.

SB-600

Bu yüksek performanslı Speedlight 39/128 (m/ft, manuel mod, 35-mm zoom kafası konumu, ISO 200, 20°C/68°F; GN ISO 100'de GN 28/92) rehber sayısına sahiptir ve dört adet AA pille çalışır (SB-600 kitapçığında ayrıntıları bulabilirsiniz). Yansıtmalı dolgu aydınlatma veya yakın çekimlerde flaş kafası yatayda 90°, solda 180° ve sağda 90° çevirebilirsiniz. Oto power zoom özelliğiyle (24–85 mm) aydınlatma açısı odak uzaklığına göre düzeltilir. Dahili geniş açı paneliyle 14 mm'ye kadar aydınlatma açısı sağlanır. SB-600 üzerinde karanlıkta ayar yapılabilmesini sağlayan bir lamba bulunmaktadır. Kullanıcı Ayarlarından, flaş kullanımının tüm yönlerini denetleyebilirsiniz.

Yalnızca Nikon Flaş Aksesuarları Kullanın

Yalnızca Nikon Speedlight flaş kullanın. Negatif veya 250 V üzeri voltajlar flaş kızağına bağlandığında normal çalışmayı engelleyebilir, makinenin veya flaşın senkronizasyon devresine zarar verebilir. Bu bölümde listelenmeyen Nikon Speedlight flaşlarla kullanım hakkında satıcınızdan bilgi alınız.



Tabloda SB-800 ve SB-600 flaşlarla kullanılan özellikleri bulabilirsiniz:

Speedlight		SB-800	SB-800 (Gelişmiş Kablosuz Işıklandırma)	SB-600	SB-600 (Gelişmiş Kablosuz Işıklandırma)
i-TTL ¹		✓ ²	✓	✓ ²	✓
AA	Oto Diyafram ¹	✓	✓	—	—
A	Non-TTL oto	✓	✓ ³	—	—
GN	Uzaklık Öncelikli Manüel	✓ ⁴	—	—	—
M	Manüel	✓	✓	✓	✓
	Sürekli Flaş	✓	—	—	—
REAR	Arka Perde Senk	✓	✓	✓	✓
	Kırmızı Göz Azaltma	✓	—	✓	—
Flaş Renk Bilgisi İletişimi		✓	—	✓	—
FV kilidi ¹		✓	✓	✓	✓
Çok Alanlı AF için AF asist ⁵		✓	—	✓	—
Oto zoom ¹		✓	—	✓	—
ISO oto (Kullanıcı Ayarı 5) ¹		✓	—	✓	—

1 Yalnızca CPU objektiflerle (IX Nikkor hariç).

2 Nokta ölçümde Dijital SLR için Standart i-TTL flaş kullanılır. Diğer durumlarda Dijital SLR için i-TTL Dengeli Dolgu flaş kullanılır.

3 Yalnızca non-CPU objektiflerle.

4 CPU objektiflerle makine diyafram ayarına göre otomatik ayarlanır. Non-CPU objektif kullanıldığında objektif üzerindeki diyaframın elle girilmesi gerekir.

5 Yalnızca CPU objektiflerle (IX Nikkor hariç).

Flaş Kızağı

D70 SB-800, 600, 80DX, 28DX, 28, 50DX, 27, 23, 22S, ve 29S gibi SB serisi flaşların takılmasını sağlayarak senk kablosuz kullanım imkanı veren flaş kızağına sahiptir. Flaş kızağı SB-800 ve SB-80DX gibi kilitli flaşlar için güvenlik kilidine sahiptir.

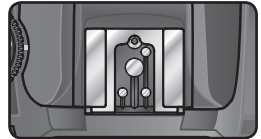

AS-15 Flaş Kızağı Adaptörü

AS-15 flaş kızağı adaptörünü (ayrı satılır) kızağına takarak senk kablosu kullanabilirsiniz.







Aşağıdaki flaşlar non-TTL oto ve manüel modlarda kullanılabilir. Bu flaşlar TTL moda ayarlandığında, deklanşör kilitlenir ve çekim yapılamaz.







Speedlight		SB-80DX, SB-28DX, SB-28, SB-26, SB-25, SB-24	SB-50DX, SB-23, SB-29 ² , SB-21B ² , SB-29S ²	SB-30, SB-27 ¹ , SB-22S, SB-22, SB- 20, SB-16B, SB-15
Flaş modu				
A	Non-TTL oto	✓	—	✓
M	Manüel	✓	✓	✓
	Sürekli flaş	✓	—	—
REAR	Arka perde senk	✓	✓	✓

1 SB-27 flaş D70 ile kullanıldığında, flaş otomatik olarak TTL ayarlanır ve deklanşör kilitlenir. SB-27'yi A (non-TTL oto flaş) moduna alın.

2 Otofokus yalnızca AF-Micro objektiflerle (60mm, 105mm, 200mm, ve 70–180mm) mümkündür.

AUTO, , , , , , ve Modları

AUTO, , , , , , ve  modlarında seçimlik Speedlight bağlandığında, flaş her çekimde patlar. Aşağıdaki modlar kullanılabilir:

- , , ve  modları: Ön perde senk ve kırmızı göz azaltma. Seçimlik Speedlight takıldığında kapalı veya oto ön perde senk seçiliyse flaş senk modu ön perde senk olarak değişir. Oto kırmızı göz azaltma kırmızı göz azaltma olarak değişir.
- , , ve  modları: Ön perde senk otomatik seçilir. Kırmızı Göz Azaltma modu da seçilebilir.
-  modu: Yavaş senk, kırmızı göz azaltma ve yavaş senkve ön perde senk. Oto yavaş senk yavaş senk olarak, oto kırmızı göz azaltma kırmızı göz azaltma ve kapalı ön perde senk olarak değişir.

ISO Auto

Kullanıcı Ayarı 5 (ISO auto;  142) için **On** seçildiğinde duyarlık otomatik olarak en doğru pozlamaya göre flaş çıkışına göre değişir. Daha yüksek bir duyarlık gerektiğinde flaş yavaş enstantanelerde (yavaş senk), parlak ışıkta dolgu flaşı kullanıldığında veya arkaplan parlakken arkaplan fazla pozlanabilir.

Dahili Flaş Kullanımı

SB-50DX Speedlight manüel (**M**) modda ayarlıken, Kullanıcı Ayarı 19 (**Flash mode**;  150) **Manual** seçiliyse dahili flaş açıkken hem SB-50DX hem de dahili flaş birlikte çıkar. Diğer harici flaşlardan biri takıldığında dahili flaş çalışmaz.

Seçimlik Flaşlar Üzerine

Ayrıntılı kullanım bilgisi için flaşınızın kullanım kitapçığına başvurun. Flaşınız Yaratıcı Işık Sistemi'ni destekliorsa CLS-uyumlu dijital SLR makineler bölümüne başvurun. D70 SB-80DX, SB-28DX, ve SB-50DX kitapçıklarının “dijital SLR” kategorisinde bulunmamaktadır.





Obtüratör $1/500$ s veya daha yavaş harici flaşlarla senkronize çalışır.

i-TTL ve Oto Diyafram (AA) flaş modları yalnızca CPU objektiflerle çalışır. SB-800 ve SB-600 Speedlight takılıyken nokta ölçüm seçildiğinde Dijital SLR için standart i-TTL Flaş etkinleşir.

i-TTL flaş denetimi her duyarlık (ISO denkliği) ayarında çalışır.Çekimden sonra flaş hazır ışığı yaklaşık üç saniye yanıp sönerse fotoğraf fazla pozlanmış olabilir.

SB-800 veya SB-600makineye takıldığında, AF asist ışığı ve kırmızı göz azaltma seçimlik flaş üzerinden çalışır. Diğer Speedlight flaşlar kullanılırken makinenin AF assist ışığı ve kırmızı göz azaltma işlevleri kullanılır (72).

Auto power zoom yalnızca SB-800 ve SB-600 Speedlight flaşlarla kullanılır.

P, AUTO, , , , , ve  modlarında en açık diyafram (en küçük f sayısı) duyarlılığa bağlıdır (ISO denkliği). Aşağıdaki tabloya başvurun:

Mod	ISO denkliğinde en açık diyafram									
	200	250	320	400	500	640	800	1000	1250	1600
P, AUTO,  ,  ,  , 	4	4.2	4.5	4.8	5	5.3	5.6	6	6.3	6.7
	8	8.5	9	9.5	10	11	11	12	13	13

Duyarlıkta her bir stop yükselme için (örneğin 200'den 400'e), diyafram yarın f-stop düşer. Objektifin en kısık diyaframı yukarıdakinden yüksekse objektifinki geçerlidir.

SC serisi 17, 28, ve 29 senk kablolarıyla çalışırken, Dijital SLR için i-TTL Dengeli Dolgu flaşında doğru pozlamaya ulaşamayabilir. Bu durumda Dijital SLR için Standart i-TTL flaş için Nokta ölçüme geçin. Önce test çekin ve ekrandan kontrol edin.

i-TTL modda Speedlight flaşınızla verilen flaş panelini kullanın. Başka bir difüzyon paneli kullanımı yanlış pozlamaya neden olabilir.



Diğer Aksesuarlar

Kıtapçık yazılırken D70 için aşağıdaki aksesuarlar mevcuttu. Ayrıntılar için satıcınıza ve yerel Nikon temsilcisine başvurun.

Piller/ Şarjörler/ AC adaptörleri

◆ EN-EL3 Şarj edilebilir Lityum İyon Pil

Satıcınızda ve Nikon temsilcinizde ayrı olarak satılan EN-EL3 lityum-iyon şarjlı pil bulabilirsiniz.

◆ EH-5 AC Adaptörü

Makinenizi uzun süre beslemek için seçimli EH-5 AC adaptörünü kullanın.

◆ MS-D70 CR2 Pil Yuvası (Terminal Kapaklı)

MS-D70 makinanızı her yerde rahatlıkla bulunabilen CR2 lityum pillerle beslemekte kullanılır.

◆ MH-19 Çoklu Şarjör

MH-19 aşağıdaki pillerin şarj edilmesinde kullanılabilir: EN-EL3 şarj edilebilir Li-Ion pil, F5 makineler için MN-30 pil (MC-E1 ile), F100 makineler için MN-15 pil (MC-E2 ile), ve E3 makineler için EN-3 pil. Şarjör aynı anda iki farklı çeşit pilden birer çifti yani toplam dört pil şarj eder ve çakmak gözü bağlantısı mevcuttur.

Vizör Camı Aksesuarları

◆ Diyoptri Ayarlı Vizör Mercekleri

Kişisel görüş farklılıklarında kullanılmak üzere -5, -4, -3, -2, 0, +0.5, +1, +2 ve +3 diyoptri ayarlarında vizör camları bulunmaktadır. Diyoptri düzeltme mercekleri vizör camının arkasına kolaylıkla kaydırılarak takılır; yakını göremeyenler için düzeltme merceği kullanılırken vizör lastiğinin çıkartılması gerekir. Diyoptri düzeltme merceğini yalnızca dahili diyoptri kontrolüyle (-1.6 ile +0.5 m⁻¹ arası) keskinlik alamadığınızda kullanın. Merceği satın almadan önce yeterli keskinliğe ulaşıp ulaşmadığınızı görmek için denemeyi unutmayın.

◆ DG-2 Büyüteç

DG-2 vizörde görüntülenen alanı büyütür. Yakın çekim, kopyalama, telefoto objektif kullanımı ve ayrıntının önemli olduğu diğer durumlarda kullanılır. Vizör adaptörü (ayrı olarak satılmaktadır) gerektirir.

◆ Vizör Camı Adaptörü

DG-2 Büyüteci D70'e takmakta kullanılır.

◆ DR-6 Dik Açık Görüş Aracı

DR-6 vizöre dik açıyla takılır ve resmi makine yatay konumdayken yukarıdan görmeyi sağlar.



Gövde Kapakları	◆BF-1A Body Cap BF-1A aynayı, vizör ekranını ve low-pass filtreyi, makinede objektif yokken tozlanmaktan korur.
Uzaktan Kumandalar	◆ML-L3 Kablosuz Uzaktan Kumanda ML-L3 makineye dokunmadan veya kablo bağlantısı kurmadan uzaktan çekim yapabilmeyi sağlar. Kendi portrelerinizi çekerken veya makinenin sallanmasını engellemek için kullanın.
Filtreler	<ul style="list-style-type: none">• Üç farklı tip Nikon filtre bulunmaktadır: vidalı, içeri geçmeli ve arkaya takılan.• Diğer üreticilerin filtrelerinde otofokus ve otomatik pozlama sorunları yaşanabilir.• D100 ile lineer polarize filtre kullanılamaz. Bunun yerine C-PL dairesel polarize filtre kullanın.• Objektifi korumak için NC ve L37C filtre kullanmanızı öneririz.• Moiré etkisi yaratabileceğinden, konunuz güçlü ışık altındaysa veya çerçevede güçlü bir ışık kaynağı bulunuyorsa filtre kullanmanızı önerilmez.• Renkli matris ve 3D renkli matris ölçümlerde poz düzeltme değeri gerektiren, 1x üzerinde filtre faktörlü filtre kullanımlarında doğru sonuç alınmayabilir (Y44, Y48, Y52, O56, R60, X0, X1, C-PL, ND2S, ND4S, ND4, ND8S, ND8, ND400, A2, A12, B2, B8, B12). Bu gibi durumlarda merkez ağırlıklı ölçüm kullanılmasını önermekteyiz. Ayrıntılı bilgi için lütfen filtrenizin kitapçığına başvurun.
PC kart adaptörleri	◆EC-AD1 PC Kart Adaptörü EC-AD1 PC kart adaptörü Type I CompactFlash bellek kartlarının PCMCIA kart soketlerine takılarak okunmasını sağlar.
Yazılım	◆Nikon Capture 4 (Version 4.1 ve Üzeri) Nikon Capture 4 sürüm 4.1 ve üzeriyle bilgisayar üzerinden fotoğraf çekebilir, RAW fotoğrafları başka bir formatta kaydedebilirsiniz.

✓ **Yalnızca Nikon Marka Aksesuar Kullanın**

Yalnızca Nikon marka elektronik aksesuarlar (pil şarjörleri, piller ve AC adaptörleri de dahil olmak üzere) bu elektronik devrelerle güvenle kullanılmak üzere geliştirilmiş ve test edilmiştir. NIKON MARKA OLMAYAN ELEKTRONİK AKSESUAR KULLANIMI MAKİNENİZE ZARAR VEREBİLİR VE NIKON GARANTİSİNİ GEÇERSİZ KILAR.



Onaylı Bellek Kartları

Aşağıdaki kartların D70 ile kullanımı test edilmiş ve onaylanmıştır:

SanDisk	SDCFB	16MB, 48MB, 80MB, 96MB, 128MB, 160MB, 256MB, 512MB, 1GB
	SDCFB (Type II)	192MB, 300MB
	SDCF2B (Type	256MB
	SDCFH	128MB, 192MB, 256MB, 384MB, 512MB, 1GB
	SDCFX	512MB, 1GB
Lexar Media	4× USB	16MB, 32MB, 64MB
	8× USB	16MB, 32MB, 48MB, 64MB, 80MB
	10× USB	160MB
	12× USB	64MB, 128MB, 192MB, 256MB, 512MB
	16× USB	192MB, 256MB, 320MB, 512MB, 640MB, 1GB
	24× USB	256MB, 512MB
	24× WA USB	
	32× WA USB	1GB
	40× WA USB	256MB, 512MB, 2GB, 4GB
Panasas Technology (Hitachi)	Compact FLASH HB28 C8×	16MB, 32MB
Microdrive	DSCM	512MB, 1GB
	3K4	2GB, 4GB

Diğer marka kartlarla doğru çalışma garantisi verilmez. Kartlar hakkında ayrıntılı bilgi için kart üreticisine başvurun.

✓ Bellek Kartları

- Bellek kartları kullanım sırasında ısınır. Kartı çıkartırken dikkat edin.
- Bellek kartlarını ilk kez kullanmadan önce formatlayın.
- Bellek kartlarını takıp çıkartırken makinenin kapalı olmasına dikkat edin. Formatlama, silme, fotoğraf kaydı ve bilgisayara aktarım sırasında kartı çıkartmaktan, makineyi kapatmaktan, güç kaynağını çıkartmaktan veya sökmekten kesinlikle kaçınınız. Aksi durumlar veri kaybına neden olabileceği gibi karta veya makineye zarar verebilir.
- Kart terminallerine parmaklarınızla veya metal nesnelere dokunmayın.
- Kart kutusuna basınç uygulamayın. Aksi durumda kart zarar görebilir.
- Kartı bükmemeye, düşürmemeye ve ağır fiziksel darbeye maruz bırakmamaya dikkat edin.
- Kartı su, yüksek nem ve direkt güneş ışığından koruyun.

Saklama

Makineyi uzun süre kullanmayacaksanız, ekran kapağını takın, pilleri çıkartın ve pilleri kuru ve serin bir yerde saklayın. Erime ve küflenmeye karşı makinenizi kuru ve iyi havalandırılan bir yerde saklayın. Ürünü uzun süre kullanmayacaksanız, pillerin akıntısından korunmak için pilleri çıkartın ve makinenizi nem emici poşetlerle plastik bir çantaya koyun. Ancak makinenizi, dış materyalinin bozulmaması için plastik torbada saklamayın. Nem emici poşetler zamanla emme yeteneğini yitirir, bu nedenle düzenli olarak değiştirilmelidir. Makinenizi naftalin veya kafur tabletleriyle aynı ortamda saklamayın. Saklama ortamının aşağıdaki özelliklere sahip olmasına dikkat edin:

- iyi havalandırılmış,
- televizyon ve radyo gibi güçlü elektromanyetik dalga yayan cihazlardan uzak,
- 50°C/122°F altında ve -10°C (14°F) üzerinde ortam ısısına sahip (Makineyi sıcak bir günde araç içinde bırakmayın)
- 60% altında nemliliğe sahip

Temizlik

Makine gövdesi	Makine gövdesinin temizliğinde toz ve tüyler için havalı fırça kullanın ve ardından gövdeyi yumuşak ve kuru bir bezle silin. Makinenizi kumsal veya deniz kenarında kullandıktan sonra, kumu ve tuzu saf suyla nemlendirilmiş bir bezle temizleyin.
Objektif, Ayna ve Vizör	Bu parçalar camdır ve kolaylıkla zedelenebilir. Toz ve tüyler havalı fırçayla temizlenir. Aerosol kullanırken, şişeyi dik tutmaya dikkat edin (aksi durumda aynaya sıvı püskürebilir). Objektif üzerinde parmak izi veya leke varsa, merceğin üzerine objektif temizleyici uygulayıp, yumuşak ve kuru bir bezle silebilirsiniz.
Ekran	Ekran basıncı uygulamayın. Aksi halde ekran bozulabilir. Ekran üzerindeki toz ve tüyler havalı fırçayla temizlenebilir. Lekeleri çıkartmak için yumuşak bir bez veya güderi kullanabilirsiniz.

✓ Ekran

Ekranın kırılması halinde, kırık cam nedeniyle oluşabilecek yaralanmalara karşı dikkatli olun ve ekrandan akan likit krsitalin derinize değmemesine özen gösterin.

✍ Kontrol Paneli

Bazı durumlarda statik elektrik LCD ekranın biraz daha karanlık veya aydınlık göstermesine neden olabilir. Bu bir bozukluk değildir, ekran kısa bir süre içinde normale döner.



Low-Pass Filtre

Makinenizin resim elementi olan CCD'nin üzerinde moiré oluşumuna karşı low-pass adı verilen bir filtre bulunmaktadır. Her ne kadar bu filtre yabancı maddelerin doğrudan CCD'ye yapışmasını önlese de, bazı durumlarda filtre üzerindeki toz ve kir fotoğraflarda görünebilir. Makinenizin içinde fotoğrafları etkileyen toz ve kir bulunduğundan şüphelenirseniz, low-pass filtre üzerinde yabancı madde olup olmadığını aşağıdaki gibi kontrol edebilirsiniz.

1 Objektifi çıkartın ve makineyi açın.

2 **MENU** düğmesine basın, ayar mөнüsünde **Mirror lock-up** seçin (162). **Yes** seçeneğine gelin ve çoklu düğmenin sağına basın. Makine ekranında "Press shutter-release button" yazısı, kontrol panelinde ve vizörde çizgi sırası görüntülenir.

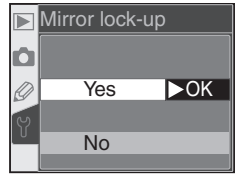

3 Deklanşöre tam basın. Ayna kalkacak obtüratör açılacak ve low-pass filtre açığa çıkacaktır. Bu sırada kontrol panelindeki çizgiler yanıp söner.



4 Makineyi, low-pass filtre aydınlanacak şekilde tutun ve üzerinde toz veya tüy olup olmadığına bakın. Filtre üzerinde yabancı madde görürseniz temizlemeniz gerekir. Temizlik işlemi ileride anlatılmaktadır.

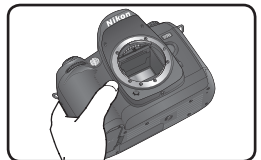



- 5 Makineyi kapatın. Ayna normal konumuna döner ve perde kapanır. Gövde kapağını veya objektifi takın ve AC adaptörünü çıkartın.

Low-Pass Filtre Temizliği

Low-pass filter son derece narindir ve kolaylıkla zedelenebilir. Filtreyi yalnızca Nikon yetkili personeline temizletmenizi öneririz. Yine de filtreyi kendiniz temizlemek isterseniz, aşağıdaki adımları uygulayın.

- 1 Aynayı önceki sayfada 1–4 numaralı adımlarda anlatılan şekilde kaldırın.

- 2 Toz ve tüyleri hava fırçasıyla temizleyin. Kılı hava fırçasının kılıları filtreyi çizeceğinden kullanmanız önerilmez. Aerosol hava tüpü kullanıyorsanız, filtre üzerine sıvı damlamaması için şişeyi dik tutun. Havayla temizlenmeyen lekelerin yalnızca Nikon yetkili personeli tarafından temizlenmesi gerekir. Hiçbir şekilde filtreyi silmeyin ve filtreye dokunmayın.



- 3 Makineyi kapatın. Ayna incek, perdeler kapanır. Objektif veya gövde kapağı takıp, AC adaptörünü sökün.

✓ Makine ve Aksesuar Teknik Bakımı

D70 fotoğraf makineniz ince ayarlara sahip bir cihazdır. Tarayıcınızı her yıl veya iki yılda bir kontrol, her üç ile beş yılda bir periyodik bakım için Nikon yetkili teknik servisine götürmenizi öneririz (bu hizmetler için ücret ödemeniz gerekir). Düzenli ve sık bakım ve kontrol özellikle ticari amaçla kullanılan tarayıcılar için özellikle önemlidir. Makinenizi servise götürürken, düzenli olarak kullandığınız objektif, Speedlight gibi aksesuarları da yanında bulundurmanızı öneririz.

✍ AC Adaptörü Kullanın

To prevent the camera from powering off while the mirror is raised, use an EH-5 AC adapter (available separately) for prolonged inspection or cleaning of the low-pass filter.

Makine ve PİL Bakımı: Uyarılar

Düştürmeyin

Ürününüz güçlü darbe veya sarsıntıya maruz kaldığında bozulabilir.

Kuru Tutun

Ürününüz suya karşı dayanıklı değildir. Suya batırılması veya yüksek oranda neme maruz kalması durumunda bozulabilir. İç mekanizmaların paslanması tamiri mümkün olmayan bozukluklara neden olacaktır.

Ani Isı Değişimlerinden Kaçın

Soğuk bir günde iyi ısıtılmış bir binaya girip çıkarken olduğu gibi, ani ısı değişimleri ürün içerisinde sıkışmaya neden olabilir. Bu durumun önüne geçmek için, ani ısı değişimlerinden önce makinenizi taşıma çantasına veya plastik bir torbaya koyun.

Güçlü manyetik alanlardan uzak tutun

Makinenizi güçlü elektromanyetik dalga yayan cihazların yankısında veya manyetik alanlarda kullanmayın ve saklamayın. Güçlü statik elektrik veya radyo vericisi gibi manyetik alan oluşturan cihazlar makinenizin ekranına, bellek kartında kayıtlı veriye veya makinenin içindeki devrelere zarar verebilir.

Obtüratör perdesine dokunmayın

Obtüratör perdesi son derece incedir ve kolaylıkla zarar görebilir. Perdeye asla basınç uygulamayın, temizlik malzemeleri deşdirmeyin ve havalı fırçayla güçlü hava akımı uygulamayın. Aksi durumda perde yırtılabilir veya deforma olabilir.

Hareketli parçaları özenle kullanın

Pil yuvasına, kart slotuna veya bağlantı kapaklarına baskı uygulamayın. Bunlar özellikle hassas parçalardır.

Bakım

- Makine gövdesinin temizliğinde toz ve tüyler için havalı fırça kullanın ve ardından gövdeyi yumuşak ve kuru bir bezle silin. Makinenizi kumsal veya deniz kenarında

kullandıktan sonra, kumu ve tuzu saf suyla nemlendirilmiş bir bezle temizleyin ve tamamen kurulaşın. Bazı durumlarda bezin ya da fırçanın yarattığı statik elektrik LCD ekranın biraz daha karanlık veya aydınlık göstermesine neden olabilir. Bu bir bozukluk değildir, ekran kısa bir süre içinde normale döner.

- Objektif ve ayna temizliği sırasında, bu parçaların kolaylıkla zedelenebileceğini göz önünde bulundurun. Toz ve tüyler havalı fırçayla kolaylıkla temizlenir. Aerosol kullanırken, şişeyi dik tutmaya dikkat edin (aksi durumda aynaya sıvı püskürebilir). Objektif üzerinde parmak izi veya leke varsa, merceğin üzerine az miktarda objektif temizleyici uygulayıp, yumuşak ve kuru bir bezle silebilirsiniz.
- CCD temizliği hakkında "Teknik Notlar: Makine Bakımı" bölümüne başvurun.

Saklama

- Erime ve küflenmeye karşı makinenizi kuru ve iyi havalandırılan bir yerde saklayın. Ürünü uzun süre kullanmayacaksanız, pillerin akıntısından korunmak için pilleri çıkartın ve makinenizi nem emici poşetlerle plastik bir çantaya koyun. Ancak makinenizi, dış materyalinin bozulmaması için plastik torbada saklamayın. Nem emici poşetler zamanla emme yeteneğini yitirir, bu nedenle düzenli olarak deştiştirilmelidir.
- Makinenizi naftalin veya kafur tabletleriyle aynı ortamda saklamayın. Çevrede bulunan güçlü manyetik alana sahip cihazları kapatın. Makineyi sıcak bir günde araç içi veya diğer aşırı yüksek sıcaklığa sahip ortamlarda bırakmayın.
- Erime ve küflenmenin önüne geçmek için, makinenizi ayda en az bir kez çantasından çıkartın. Makineyi açın ve yeniden kapatıp kaldırmadan önce birkaç kez deklanşöre

basın.

- Pilleri serin ve kuru bir yerde saklayın. Pili çıkarttıktan sonra terminal kapağını kapatın.

Ekran hakkında

- Ekranda her zaman yanan veya asla yanmayan birkaç piksel bulunabilir. Bu durum bütün TFT LCD ekranlara ait genel bir özelliktir ve bir bozukluğa işaret etmez. Kaydedilen fotoğraflar bu durumdan hiç bir şekilde etkilenmezler.
- Ekrandaki resimlerin, parlak ışıkta daha zor görülmesi normaldir.
- Ekranı basınca uygulamayın. Aksi halde ekran bozulabilir. Ekran üzerindeki toz ve tüyler havalı fırçayla temizlenebilir. Lekeleri çıkartmak için yumuşak bir bez veya güderi kullanabilirsiniz.
- Ekranın kırılması halinde, kırık cam nedeniyle oluşabilecek yaralanmalara karşı dikkatli olun ve ekrandan akan likit krsitalin derinize değmemesiene ve gözlerinize ya da ağızınıza kaçmamasına özen gösterin.
- Makineyi bir süre bir yerde bırakacaksanız veya başka bir yere taşıyacaksanız ekran kapağını mutlaka kapatın.

Elektrik kaynağını çıkartmadan veya sökmeden önce makinenizi kapatmayı unutmayın

Asla makine açıkken veya resim kaydı ya da silinmesi sırasında elektrik adaptörünün fişini çekmeyin ve pili çıkartmayın. Bu gibi durumlarda bellekteki veri bozulabilir ya da iç devrelerde hasar oluşabilir. Elektrğin kaza sonucu kesilmemesi için, AC adaptörü bağlıyken makinenin yerini değiştirmemeye özen gösterin.

Piller

- Makinenizi açtığınızda kontrol panelindeki pil durumu göstergesini kontrol edin. Pil göstergesi yanıp sönmeye başladığında,

pillerin değiştirilmesi gerekmektedir.

- Önemli durumlarda fotoğraf çekerken yanınızda mutlaka tam şarjlı bir yedek pil bulundurun. Bulduğunuz yere bağlı olarak kısa süre içinde yedek pil satın almayabilirsiniz.
- Soğuk havalarda pillerin kapasitesi düşer. Soğuk havada harici çekim yapmadan önce pillerinizin tam şarjlı olmasına özen gösterin. Sıcak bir yerde yedek pil bulundurun ve gerekikçe pilleri değiştirin. Piller ısıtıldığı zaman şarjının bir kısmını geri kazanır.
- Kirlenmiş pil terminalleri, makineye takmadan önce kuru bir temiz bezle silin.
- Pil makineden çıkarttıktan sonra terminal kapağını takmayı unutmayın.

Bu bölümde makinede bir sorun oluştuğu zaman vizörde, kontrol panelinde ve ekranda görüntülenen işaret ve mesajlar listelenmiştir. Nikon teknik servisine başvurmadan önce bu listeye başvurmanızı öneririz.

Gösterge		Sorun	Çözümü	🔧
Kontrol paneli	Vizör			
		Pil azalmış.	Tam dolu yedek pil hazırlayın.	14
		Pil boşalmış.	Pili değiştirin.	14
FE E (aralıklı)		Objektif diyaframı en kısıkta kilitlememiş.	En kısık diyaframı seçin (en yüksek f/sayısı).	18
F - - (aralıklı)		Objektif takılı değil veya CPU olmayan objektif takılı.	CPU objektif (IX Nikkor dışında) takın veya M modu seçin ve diyaframı objektif üzerinden ayarlayın.	18, 82
	● (aralıklı)	Otomatik netleme yapılamıyor.	Manuel netleme yapın.	74
H I		Konu fazla parlak; fotoğraf fazla pozlanacak.	<ul style="list-style-type: none"> Daha düşük duyarlılık seçin (ISO denkleği) P-ND filtre kullanın S-Enstantaneyi yükseltin veya ND filtre kullanın A-Kısık diyafram seçin veya ND filtre kullanın. 	46 191 79 81
L O		Konu fazla karanlık; fotoğraf az pozlanacak.	<ul style="list-style-type: none"> Daha yüksek duyarlılık seçin (ISO denkleği) P-Flaş kullanın S-Enstantaneyi düşürün veya flaş kullanın A-Geniş diyafram seçin veya flaş kullanın. 	46 94 79 81
b u l b (aralıklı)		Enstantane öncelikli modda b u l b seçili.	Başka bir enstantane seçin veya M moduna geçin.	79, 82



Gösterge		Sorun	Çözümü	
Kontrol paneli	Vizör			
- - (aralıklı)		- - selected in remote control mode and mode dial rotated to S .	Change shutter speed or select mode M .	79, 82
	 (aralıklı)	<ul style="list-style-type: none">Doğru pozlama için flaş gerekli (P, S, A, M modları).Gösterge flaş patladıktan sonra 3 sn. yanıp sönerse, az pozlama olabilir.	<ul style="list-style-type: none">Dahili flaşı açın.Ekranda fotoğrafı kontrol edin; yetersiz pozlama varsa pozlamayı düzeltin.	97 114
 (aralıklı)		Takılı Speedlight i-TTL flaş denetimini desteklemiyor ve TTL ayarlı.	Seçimlik flaş üzerindeki flaş modunu değiştirin.	186
FULL (aralıklı)	FULL (aralıklı)	Etkin ayarlarda yeni kayıt için bellek yetersiz / makinenin kullanabileceği dosya veya klasör numarası bitmiş.	<ul style="list-style-type: none">Kaliteyi / boyu düşürün.Fotoğrafları silin.Yeni bellek kartı takın.	41 124 20
Err (aralıklı)		Makine bozulmuş.	Deklanşöre basın, hata sürerse veya sıklıkla yenilenirse Nikon yetkili teknik servisine başvurun.	2

Gösterge		Sorun	Çözümü	
Ekran	Kontrol paneli			
NO CARD PRESENT	-E-	Bellek kartı bulunamıyor.	Makineyi kapatın, kartın takıldığından emin olun.	20
CARD IS NOT FORMATTED	For	Bellek kartı D70 ile kullanım için formatlanmamış.	Bellek kartını formatlayın.	21



Gösterge		Sorun	Çözümü	
Ekran	Kontrol paneli			
THIS CARD CANNOT BE USED	(blinks)	<ul style="list-style-type: none">• Karta erişim hatası.• Yeni klasör yaratılmıyor• Bellek kartı D70 ile kullanım için formatlanmamış.	<ul style="list-style-type: none">• Nikon'un önerdiği kartlardan kullanın.• Kontakların temizliğini kontrol edin. Kart hasarlıysa satıcınızla ilişkiye geçin.• Dosya silin veya başka bir kart takın.• Kartı formatlayın.	192, 2, 20, 20, 24, 21
FOLDER CONTAINS NO IMAGES		<ul style="list-style-type: none">• Bellek kartı boş.• Etkin klasör boş.	<ul style="list-style-type: none">• Başka bir kart takın.• Playback fldr>All ayarlayın.	20, 126
ALL IMAGES HIDDEN		Etkin klasördeki bütün fotoğraflar gizlenmiş.	Fotoğrafları görmek için Playback fldr ayarını All veya Hide image seçin.	126, 129
FILE DOES NOT CONTAIN IMAGE DATA		Dosya bilgisayarda veya başka bir makinede yaratılmış ya da dosya bozulmuş.	Dosyayı silin veya bellek kartını formatlayın.	21, 124

Elektronik Kontrollü Makineler Üzerine Not



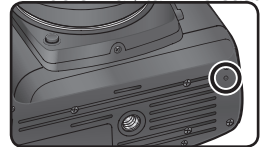



Son derece nadir durumlarda, kontrol panelinde garip karakterler görüntülenebilir ve makine çalışmamaya başlayabilir. Bu durum çoğu kez çevrede bulunan güçlü statik elektrikten kaynaklanmaktadır. Makinenizi kapatın, pili çıkartıp yeniden takın ve makineyi tekrar açın veya AC adaptörü (ayrı olarak satılmaktadır) kullanmaktaysanız, adaptörü söküp yeniden takın ve makineyi tekrar açın. Sorun devam ederse, makinenin altında resetleme düğmesine basın (bu işlem makine tarihini de sıfırlar, tarih ve saat ayarını yapmak için İlk Adımlar'a başvurun). Bozukluk sıfırlama işleminden sonra da devam ederse satıcınıza veya Nikon yetkili teknik servisine başvurun. Yukarıda anlatılan şekilde gerçekleştirilen elektrik kesintisi, sorun olduğu sırada bellek kartına kaydedilmemiş olan verinin kaybına neden olacaktır. Karta kaydedilmiş veri bu durumdan etkilenmez.



Reset düğmesi

Özellikler

Tipi	Değiştirilebilir tek objektif refleks dijital fotoğraf makinesi
Etkin piksel	6.1 milyon
CCD	23.7 × 15.6 mm; total pixels: 6.24 million
Resim boyu (piksel)	• 3008 × 2000 (Large) • 2240 × 1448 (Medium) • 1504 × 1000 (Small)
Objektif bağlantısı	Nikon F tipi (AF kontaklı)
Uyumlu Objektifler*	
G ve D tip AF Nikkor	Tüm fonksiyonları destekler
PC Micro Nikkor 85 mm F2.8D	Otofokus dışında tüm fonksiyonları destekler
Diğer AF Nikkor	3D Matris Ölçüm ve dijital SLR için i-TTL 3D çok sensörlü dengeli dolgu flaşı dışında tüm fonksiyonları destekler
AI-P Nikkor	Otofokus, 3D Matris Ölçüm ve dijital SLR için i-TTL 3D çok sensörlü dengeli dolgu flaşı dışında tüm fonksiyonlar
Non-CPU	M pozlama modunda çalışır, ancak poz ölçümü yapılamaz; objektifin maksimum diyaframı f/5.6 veya daha hızlıysa elektronik telemetre kullanılabilir
* IX Nikkor objektifler kullanılamaz † F3AF objektifleri dışında	
Resim açısı	35-mm formattaki odak uzaklığının yaklaşık 1.5 katı
Vizör	Sabit optik pentaprizma
Diyoptri ayarı	-1.6 - +0.5 m ⁻¹
Görüş noktası	18 mm (-1.0 m ⁻¹)
Netleme ekranı	Net alanı ve isteğe bağlı rehber çizgisi içeren B tip BriteView şeffaf mat ekran Mark V
Çerçeve kapsama	Objektifin yaklaşık %95'i (dikey ve yatay)
Büyütme	Yaklaşık 0.75× (50-mm obj.- sonsuzda netlik; -1.0 m ⁻¹)
Refleks ayna	Hızlı geri dönüşlü
Objektif diyaframı	Hızlı geri dönüşlü ve alanderinliği önizlemeli
Net alanı seçimi	Beş farklı alandan seçilebilir
Objektif Servo	• Otofokus (AF): Anında Tek kare AF (AF-S); sürekli AF (AF-C); konu hareketiyle otomatik etkinleşen tahmini netlik izleme • Manüel netleme (M)

Otofokus	AF asist lambalı (aydınlatma aralığı yaklaşık 0.5–3m/1'8"–9'10") Nikon Multi-CAM900 ofofokus modülüyle TTL faz denetimi
Denetim aralığı	–1 – +19 EV (ISO 100, oda sıcaklığı)
AF alanı modu	Tek alan AF, dinamik alan AF - en yakın konu öncelikli destekler
Netlik kilidi	Deklanşöre yarım basarak veya AE-L/AF-L düğmesiyle etkinleşen netlik kilidi (Tek kare AF)
 Pozlama	
Ölçüm	Objektif üzerinden (TTL) üç farklı poz ölçüm sistemi
Matris	G ve D tip objektiflerle 3D matris ölçüm; diğer objektiflerle 1,005 pikseli RBS algılayıcıyla matris ölçüm
Merkez ağırlıklı	%75ağırlık merkezdeki 6, 8, 10, veya 12-mm çaplı dairesel alanda
Spot (Nokta)	Etkin net alanı merkezindeki 2.3-mm çaplı alan ölçülür (çerçevenin yaklaşık %1'i)
Aralık (ISO 100 denklığı, f/1.4 objektif, 20°C/68°F)	0–20 EV (3D matris veya merkez ağırlıklı ölçüm) 2–20 EV (spot -nokta- ölçüm)
Poz ölçüm bağlantısı	CPU bağlantı
 Ölçüm kontrolü	
Çalışma Modları	Dijital Vari-Program (AUTO oto,  portre,  manzara,  yakın çekim,  spor,  gece manzarası,  gece portesi), esnek program destekli programlı otomatik (P); enstantane öncelikli oto (S); diyafram öncelikli oto (A); manüel (M)
Poz Düzeltme	–5 – +5 EV (1/3 veya 1/2 EV basamaklı)
Basamaklama	Poz veya/ve flaş basamaklama (1/3 veya 1/2 EV basamaklı 2–3 poz)
Ölçüm kilidi	AE-L/AF-L düğmesiyle etkin ölçüm kilittenir
 Obtüratör	
Hızı	Mekanik ve CCD elektronik obtüratör
Duyarlılık	1/3 EV aralıklı 30 – 1/8000 s, bulb, uzaktan kumanda
Duyarlılık	1/3 EV aralıklı 200 – 1600 (ISO denklığı)
Beyaz ayarı	1005 pikseli RGB algılayıcıli TTL beyaz ayar kontrolü, ince ayar, özel ayar
Basamaklama	1 basamaklı 2–3 poz

Dahili Flaş	<ul style="list-style-type: none"> • : otomatik açılan oto flaş • P, S, A, M: elle açılır
Rehber Sayı (m/ft, 20°C/68°F)	<ul style="list-style-type: none"> • ISO 200: yaklaşık 15/49 (manüel 17/56) • ISO 100: yaklaşık 11/36 (manüel 12/39)
Flaş	
Senk bağlantısı	Yalnızca X kontağı; $\frac{1}{500}$ sn.ye kadar senk
Flaş kontrolü	
TTL	1,005 pikseli RGB sensörlü TTL (yalnızca CPU objektifler) <ul style="list-style-type: none"> • Dahili Speedlight: Dijital SLR için i-TTL dengeli dolgu flaş veya Dijital SLR için standart i-TTL flaş (nokta ölçüm veya M modunda) • SB-800 veya 600: Dijital SLR için i-TTL dengeli dolgu flaş veya Dijital SLR için standart i-TTL flaş (nokta ölçüm)
Oto diyafram	SB-800 ve CPU objektif ile
Non-TTL oto	SB-800, 80DX, 28DX, 28, 27, ve 22s gibi Speedlight flaşlar ile kullanıldığında
Aralık öncelikli manüel	SB-800 ile
Senk modları	<ul style="list-style-type: none"> • : ön perde senk, kırmızı göz azaltma • : yavaş senk, yavaş senk ile kırmızı göz azaltma • : seçimlik flaşlarla ön perde senk, kırmızı göz azaltma • P, S, A, M: ön perde senk, yavaş senk, arka perde senk, kırmızı göz azaltma, yavaş senk ile kırmızı göz azaltma
Flaş Düzeltme	$\frac{1}{3}$ veya $\frac{1}{2}$ EV–3 basamakla – +1 EV
Flaş göstergesi	Hazır Dahili Speedlight veya SB serisi 800, 600, 80DX, 50DX, 28DX, 28, 27 ya da 22s tam dolduğunda yanar; flaş en yüksek çıkışta patladığında üç saniye yanıp söner
Flaş kızıağı	Güvenlik kilitleli standart ISO hot-shoe
Yaratıcı Işık Sistemi	Dahili Speedlight, SB-800 ve 600 ile Flaş Renk Bilgisi İletimi ve FV kilidini destekler. Ayrıca Gelişmiş Kablosuz Işıklandırma desteğine sahiptir.
Saklama	
Ortam	Tip I ve II CompactFlash™ kartlar; Microdrive®
Dosya sistemi	Design Rule for Camera File Systems (DCF) 2.0 ve Digital Print Order Format (DPOF) uyumlu
Sıkıştırma	<ul style="list-style-type: none"> • NEF (RAW): 12-bit sıkıştırma • JPEG: JPEG tabanlı

Self-timer	Elektronik kontrollü; 2–20 s süreli
Alan derinliği özizleme	CPU objektiflerle objektif diyaframı kullanıcının seçtiği (A ve M modlarında) veya makinenin belirlediği (Dijital Vario-Program, P , ve S modları) diyaframda kalır
Ekran	1.8", yaklaşık 130,000 noktalı, düşük ısısı polisilikon parlaklık ayarlı TFT LCD
Video çıkışı	NTSC ve PAL seçilebilir
Harici arabirim	USB2.0 Tam Hız
Sehpa soketi	1/4" (ISO)
Firmware yükseltme	Firmware kullanıcı tarafından yükseltilebilir
Güç Kaynağı	<ul style="list-style-type: none"> • Bir adet şarjlı Nikon EN-EL3 lityum-iyon pil; şarj voltajı (MH-18 hızlı şarjör veya seçimlik MH-19 çoklu şarjörle): 7.4V DC • Üç adet CR2 lityum pil (MS-D70 pil yuvasıyla) • EH-5 AC adaptörü (ayrı satılmaktadır)
Boyut (G-Y-D)	Yaklaşık 140 × 111 × 78 mm (5.5" × 4.4" × 3.1")
Ağırlık	Yaklaşık 595 g (1 lb 5 oz) pil, bellek kartı gövde kapağı ve ekran kapağı hariç
Çalışma Ortamı	
Sıcaklık	0–40 °C (32–104 °F)
Nemlilik	85% veya altı

- Makine özellikleri, aksi belirtilmedikçe, tam dolu pille ve 20 °C (68 °F) ortam ısısında geçerlidir.
- Nikon, bu kitapçıkta sözü edilen donanım ve yazılımların özelliklerini herhangi bir zamanda önceden haber vermeksizin değiştirme hakkını saklı tutar. Nikon, bu kitapçıkta varolabilecek her tür hatadan kaynaklanabilecek zararlardan sorumlu değildir.

PİL Ömrü

Bir adet EN-EL3 pille gerçekleştirilebilecek çekim sayısı pilin durumuna, ısısına ve makinenin ne şekilde kullanıldığına bağlı olarak değişir.

Durum 1

Oda sıcaklığında (20°C/68°F), tam dolu (1400mAh) EN-EL3 pil, AF-S 18-70mm f/3.5–4.5 G objektifle, aşağıdaki standart Nikon test koşullarında 1600 çekim: sürekli çekim modu; sürekli çekim otofokus; JPEG Basic resim kalitesi; Medium (orta) resim boyu; $1/_{250}$ s enstantane; her çekimde üç saniye deklanşöre yarım basma ve sonsuzla en yakın mesafede üç kez gidip gelen netleme; altı çekimde bir kez beş saniye açılan ve sonra kapatılan ekran; poz ölçümü kapandığında tekrarlanan işlemler.

Durum 2

Oda sıcaklığında (20°C/68°F), tam dolu (1400mAh) EN-EL3 pil, AF-S 18-70mm f/3.5–4.5 G objektifle, aşağıdaki standart Nikon test koşullarında 370 çekim: tek kare çekim modu; tek kare otofokus; JPEG Normal resim kalitesi; Large (geniş) resim boyu; $1/_{250}$ s enstantane; her çekimde beş saniye deklanşöre yarım basma ve sonsuzla en yakın mesafede bir kez gidip gelen netleme; poz ölçümü kapandıktan sonra ikinci çekime geçme; her çekimde en yüksek düzeyde patlayan dahili Speedlight; flaş kullanıldığında yanan AF asist lambası; On çekimde bir, bir dakika süreyle kapatılan makine.

Çekim sayısı (EN-EL3): 400

Çekim sayısı (CR2): 160

Aşağıdaki durumlar pil ömrünü kısaltır:

- Ekran kullanımı
- Deklanşörün yarım basılı tutulması
- Sürekli otofokus işlemi
- NEF (RAW) fotoğraf çekimi
- Yavaş enstantaneler

En yüksek pil performansı için:

- Pil kontaklarını temiz tutun. Kirliliği kontaklar pil ömrünü kısaltabilir.
- EN-EL3 pillerinizi şarj ettikten hemen sonra kullanın. Piller kullanılmadığında şarjlarından biraz kaybederler.
- CR2 piller “battery exhausted” yazısı görüntüledikten sonra kullanılmamalıdır. Pil, makineden çıkartıldıktan sonra biraz şarj kazansa dahi, ani voltaj düşüklüklerine meyillidirler ve makinede anlaşılmasız hatalara neden olabilirler.

CR2 Piller

CR2 piller en iyi performansı oda sıcaklığında verir. Düşük ısılarda, CR2 piller şarjlarının bir kısmını kaybederler. Pilin yapısına bağlı olarak bazen kare sayacının düzelmesi daha fazla zaman alabilir. Bazı CR2 piller hiç kullanılmaz.

Nikon

Bu kullanıcı kitapçığı aslına sadık kalınarak NIKON
TÜRKİYE YETKİLİ DİSTRİBÜTÖRÜ KARFO
KARACASULU Fotoğraf Malzemeleri Sanayi ve Ticaret
A.Ş. tarafından tercüme edilmiş ve yayınlanmıştır.

Bu kitapçığın, tamamının veya bir parçasının (önemli
makale veya incelemelerdeki kısa alıntılar dışında)
kullanılması NIKON CORPORATION tarafından
verilecek yazılı onaya bağlıdır.

SERVİS İSTASYONLARI

Teleoptik Fotoğraf Elektr. Malz. Tv ve Sinema Eserleri Yapımı San. Ve Tic. Ltd. Şti.

Büyük Postane Sok. No:8 Eminönü İSTANBUL
Tel: 0212 5270789 Fax: 0212 5206770

Mine Ticaret

Gazi Bulvarı 2. Onur İşhanı No:96/114 Çankaya İZMİR
Tel: 0232 4461180 Fax: 0232 4461180

Foto Flaş

Merkez Site Camii Altı No:49 SAMSUN
Tel: 0362 4327497 Fax: 0362 4627457

Tüm NIKON marka fotoğraf makineleri 10 yıl süre ile servis ve
yedek parça teminatı altındadır.

Bu ürünün standart numarası bulunmamaktadır.

Üretici ve Onaylayan Makam:

NIKON CORPORATION

FUJI BLDG.,2-3. MARUNOUCHI 3-CHOME
CHIYODAKU, TOKYO 100-8331, JAPAN



Baskı: Türkiye