

Nikon kullanım kılavuzları
için tıklayınız.

with **WARRANTY**

DIJİTAL FOTOĞRAF MAKİNESİ

D7200

Kullanım Kılavuzu
(Garanti Belgesi ile)

Tr

Fotoğraf makinenizden en iyi şekilde yararlanmak için, lütfen talimatların tamamını okuduğunuzdan ve ürünü kullanan kişilerin okuyabileceği bir yerde tuttuğunuzdan emin olun.

Menü Kılavuzu

Menü seçenekleri ve fotoğraf makinesini bir yazıcı veya televizyona nasıl bağlayacağınız gibi konular hakkında daha fazla bilgi için, fotoğraf makinesi *Menü Kılavuzu*'nu Nikon internet sitesinden aşağıda tarif edildiği gibi indirin. *Menü Kılavuzu* pdf formatındadır ve Adobe Reader veya Adobe Acrobat Reader kullanılarak görüntülenebilir.

- 1 Bilgisayarınızda, bir web tarayıcısı başlatın ve <http://nikonimglib.com/manual/> adresinden Nikon elkitabı indirme sitesini açın
- 2 İsteddiğiniz ürünün sayfasında gidin ve elkitabını indirin.

Nikon Kullanıcı Desteği

Fotoğraf makinenizi kaydetmek ve en son ürün bilgilerini öğrenmek için aşağıdaki siteyi ziyaret edin. Sık sorulan soruların (SSS) yanıtlarını öğrenebilir, teknik destek için bizimle iletişime geçebilirsiniz. <http://www.europe-nikon.com/support>

KARACASULU
Dış Ticaret A.Ş.

⚠️ Emniyetiniz İçin

Fotoğraf makinesini ilk kez kullanmadan önce, "Emniyetiniz İçin" (☞ x-xiii) bölümündeki talimatları okuyun.

Simgeler ve Kurallar

İhtiyacınız olan bilgileri daha kolay bulmanız için, aşağıdaki simgeler ve kurallar kullanılır:



Bu simge dikkat işaretlerini gösterir; fotoğraf makinesinin hasar görmesini önlemek için kullanmadan önce okunması gereken bilgilerdir.



Bu simge notları gösterir; fotoğraf makinesini kullanmadan önce okunması gereken bilgilerdir.



Bu simge bu kılavuzdaki diğer sayfalara olan referansları gösterir.

Fotoğraf makinesi ekranında görüntülenen menü öğeleri, seçenekler ve mesajlar **kalın** gösterilir.

Fotoğraf Makinesi Ayarları

Bu elkitabındaki açıklamalar varsayılan ayarların kullanıldığını varsayar.

KARACASULU
Dış Ticaret A.Ş.

Paketin İçindekiler

Burada listelenen tüm öğelerin fotoğraf makinenizle verildiğinden emin olun.

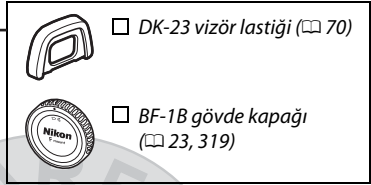
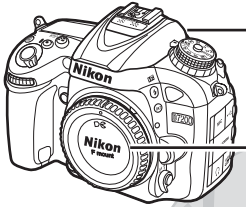

D7200 fotoğraf makinesi (☞ 1)

EN-EL15 şarj edilebilir Li-ion pil ve terminal kapağı (☞ 21, 22)

MH-25a pil şarj cihazı (Bir AC duvar adaptörü ya da türü ve şekli satıldığı ülke veya bölgeye göre farklılık gösteren bir güç kablosu ile gelir; ☞ 21)

DK-5 göz merceği kapağı (☞ 70) Garanti Belgesi (bu elkitabının

UC-E17 USB kablosu arka kapağına basılmıştır)

AN-DC1 BK askı (☞ 20) Kullanım Kılavuzu (bu kılavuz)

Hafıza kartları ayrıca satılır. Japonya'da satın alınan fotoğraf makineleri menü ve iletileri sadece İngilizce ve Japonca görüntüler; diğer diller desteklenmez. Bunun sebep olabileceği her türlü rahatsızlık için özür dileriz.

ViewNX-i ve Capture NX-D Yazılımı

İzlemek amacıyla fotoğrafları ve filmleri bir bilgisayara kopyalamak için ViewNX-i'yi kullanın. ViewNX-i aşağıdaki internet sitesinden indirilebilir:

<http://nikonimglib.com/nvnxi/>

Bir bilgisayara kopyalanmış resimlere ince ayar yapmak ve NEF (RAW) resimleri diğer formatlara dönüştürmek için Capture NX-D'yi kullanın. Capture NX-D şuradan indirilebilir:

<http://nikonimglib.com/ncnxd/>

Sistem gereksinimleri dahil Nikon yazılımlarına ilişkin en son bilgiler için, xix. sayfada listelenen internet sitelerini ziyaret edin.

İçindekiler

Paketin İçindekiler	ii
Emniyetiniz İçin	x
Bildirimler	xiv
Kablosuz.....	xx
Giriş	1
Fotoğraf Makinesini Tanıma	1
Çoklu Seçici	15
Fotoğraf Makinesi Menüleri	16
Fotoğraf Makinesi Menülerini Kullanma	17
İlk Adımlar	20
Temel Çekim ve İzleme	30
“Bas-Çek” Çekimi (AUTO ve  Modları).....	30
Temel İzleme	39
İstenmeyen Fotoğrafları Silme	40
Ayarları Konuya veya Duruma Eşleştirme (Sahne Modu)	41
Özel Efektler	44
Canlı Görüntüde Kullanılabilen Seçenekler	46
P, S, A ve M Modları	51
P: Programlanmış Otomatik	52
S: Enstantane Öncelikli Otomatik	53
A: Diyafram Öncelikli Otomatik	54
M: Manuel.....	56
Uzun Süre Pozlamalar (Yalnızca M Modu)	58

Kullanıcı Ayarları: U1 ve U2 Modları	62
Kullanıcı Ayarlarını Kaydetme.....	62
Kullanıcı Ayarlarını Geri Çağırma	64
Kullanıcı Ayarlarını Sıfırlama	65
Deklanşör Modu	66
Bir Deklanşör Modu Seçme.....	66
Kare İlerleme Hızı.....	67
Otomatik Zamanlama Modu (☺)	69
Ayna Kaldırılarak Modu (MVP)	71
Resim Kaydetme Seçenekleri	73
Görüntü Alanı	73
Resim Kalitesi ve Boyutu	77
Resim Kalitesi	77
Resim Boyutu.....	81
İki Hafıza Kartı Kullanma	82
Netleme	83
Otomatik Netleme.....	83
Otomatik Netleme Modu	83
AF Alanı Modu	86
Netleme Kilidi	93
Manuel Netleme	97
ISO Duyarlılığı	99
Otomatik ISO Duyarlılığı Kontrolü	102

Pozlama	105
Ölçüm	105
Otomatik Pozlama Kilidi	107
Pozlama Telafisi	109
Beyaz Dengesi	111
Beyaz Dengesi İnce Ayarı.....	114
Bir Renk Sıcaklığı Seçme	117
Önceden Belirlenen Beyaz Ayarı	120
Vizör Çekimi	120
Canlı Görüntü (Noktasal Beyaz Dengesi)	124
Ön Ayarların Yönetilmesi	127
Resim İyileştirme	130
Picture Control'ler	130
Bir Picture Control Seçme	130
Picture Control'lerini Değiştirme	132
Özel Picture Control'ler Oluşturma	135
Parlak Noktalarda ve Gölgelelerde Ayrıntıları Koruma.....	139
Etkin D-Lighting	139
Yüksek Dinamik Aralık (HDR).....	141
Flaşlı Çekim	144
Dahili Flaş Kullanma	144
Otomatik Açma Modları	144
Manuel Açma Modları	146
Flaş Telafisi	151
FV Kilidi	153

Uzaktan Kumanda ile Fotoğraf Çekimi **156**

Bir Opsiyonel ML-L3 Uzaktan Kumanda Kullanma	156
Kablosuz Uzaktan Kumandalar.....	160
WR-1 Kablosuz Uzaktan Kumandalar.....	160
WR-R10/WR-T10 Kablosuz Uzaktan Kumandalar.....	160

Filmleri Kaydetme ve İzleme **161**

Filmleri Kaydetme	161
Canlı Görüntü Ekranı: Filmler	165
Maksimum Uzunluk.....	166
İşaretler	167
Görüntü Alanı	168
Film Modunda Fotoğraf Çekme.....	169
Zaman Aralıklı Çekim.....	171
Filmleri İzleme.....	177
Filmleri Düzenle.....	179
Filmleri Kırpma	179
Seçilen Kareleri Kaydetme	183

Diğer Çekim Seçenekleri **185**

Info Düğmesi (Vizör Çekimi).....	185
z Düğmesi	189
z Düğmesi Menüsü (Vizör Çekimi).....	190
z Düğmesi Menüsü (Canlı Görüntü)	191
İki Düğme ile Sıfırlama: Varsayılan Ayarların Geri Yüklenmesi	194
Basamaklama	197
Çoklu Pozlama.....	211
Aralıklı Çekim	217
CPU Olmayan Objektifler	224
Konum Verileri	227

Resimleri Görüntüleme	229
Tam Çerçeve İzleme	229
Küçük Resim İzleme	231
Takvimden İzleme	232
i Düğmesi	233
Fotoğraf Bilgileri.....	234
Daha Yakından Bakma: İzleme Zoom İşlevi	243
Fotoğrafları Silinmekten Koruma	245
Fotoğrafları Silme.....	246
Tam Çerçeve, Küçük Resim ve Takvimden İzleme	246
İzleme Menüsü	248
Wi-Fi	250
Wi-Fi Sizin için Neler Yapabilir	250
Fotoğraf Makinesine Erişim	251
Android ve iOS: SSID Üzerinden Bağlanma.....	251
Android: NFC Üzerinden Bağlanma	254
Android: Diğer Wi-Fi Bağlantı Seçenekleri.....	256
Varsayılan Ayarları Geri Yükleme	256
Kablosuz Güvenliği	257
Yükleme için Resimleri Seçme	263
Yükleme için Bağımsız Resimler Seçme.....	263
Yükleme için Birden Fazla Resim Seçme	264
NFC Aracılığıyla Yükleme için Resimleri Seçme	264
Seçilen Resimleri Akıllı Cihaza İndirme	265

▶ İzleme Menüsü: <i>Resimleri Yönetme</i>	266
📷 Fotoğraf Çekimi Menüsü: <i>Fotoğraf Çekim Seçenekleri</i>	268
🎬 Film Çekimi Menüsü: <i>Film Çekim Seçenekleri</i>	273
✍ Özel Ayarlar: <i>Fotoğraf Makinesi Ayarlarını İnce Ayarlama</i>	276
⚙ Ayarlar Menüsü: <i>Fotoğraf Makinesi Ayarları</i>	289
📄 Rötuş Menüsü: <i>Rötuşlanmış Kopyalar Oluşturma</i>	294
📄 Menüm/📄 Son Ayarlar	297
Rötuş Menüsü Seçenekleri	298
Kırp	298
Resim Üst Üste Bindirme	299
NEF (RAW) İşleme	302

Teknik Notlar**304**

Uyumlu Objektifler.....	304
Opsiyonel Flaş Birimleri (Speedlight Flaş Birimleri).....	311
Nikon Creative Lighting System (CLS)	311
Diğer Aksesuarlar	319
Fotoğraf Makinesinin Bakımı	320
Depolama.....	320
Temizleme	320
Görüntü Sensörünü Temizleme.....	321
Fotoğraf Makinesi ve Pil Bakımı: Uyarılar	328

KARACASULU
Dış Ticaret A.Ş.

Sorun Giderme.....	333
Pil/Ekran	333
Çekim (Tüm Modlar)	334
Çekim (P, S, A, M)	337
İzleme.....	338
Wi-Fi (Kablosuz Ağlar)	340
Çeşitli Konular	340
Hata Mesajları	341
Teknik Özellikler	348
Objektifler.....	363
Onaylı Hafıza Kartları.....	379
Hafıza Kartı Kapasitesi.....	380
Pil Ömrü	382
Dizin	384
Garanti Koşulları - Nikon Avrupa Hizmet Garantisi	393

KARACASULU
Dış Ticaret A.Ş.

Emniyetiniz İin

Nikon rnzn hasar grmesini nlemek veya kendinize veya diğerk insanlara zarar vermemek iin, bu cihazı kullanmadan nce ařağıdaki emniyet nlemlerinin tamamını okuyun. Bu emniyet talimatlarını rn kullanan herkesin okuyacağı bir yerde bulundurun.

Bu blmde listelenen nlemlere uyulmamasından kaynaklanabilecek sonular ařağıdaki sembol ile gsterilmektedir:



Bu simge uyarıları ifade eder. Olası bir yaralanmayı nlemek iin, bu Nikon rnn kullanmadan nce tm uyarıları okuyun.

■ UYARILAR

▲ Gneři fotoğraf erevesinden uzak tutun

Arka planı aydınlatılmış konuları ekerken gneři fotoğraf erevesinden iyice uzakta tutun. Gneř ereve iinde veya yakınıdayken gn ışığının fotoğraf makinesine netlenmesi yangına yol aabilir.

▲ Vizrden gneře bakmayın

Gneře veya diğerk gl ışık kaynaklarına vizrden bakılması kalıcı grme bozukluğuna yol aabilir.

▲ Vizrn dioptri ayar kontroln kullanma

Gznz vizrde olacak şekilde vizr dioptri ayarı kontroln alıřtırırken, gznze yanlıřlıkla parmağınızı sokmamaya dikkat edin.

▲ Arıza halinde hemen kapatın

Makineden veya AC adaptrnden (ayrıca temin edilir) duman veya alıřılmadık bir koku geldiğinin fark edecek olursanız, AC adaptrn prizden ekin ve derhal pili ıkarakarak yanık riskini nlemeye alıřın. Makineyi alıřtırmaya devam etmeniz yaralanmalara yol aabilir. Pili ıkardıktan sonra, incelenmesi iin makineyi Nikon yetkili servis merkezine gtrn.

▲ Yanıcı gazların yakınında kullanmayın

Elektronik cihazı yanıcı gazların yakınında kullanmayın; bu şekilde kullanım patlama veya yangına sebep olabilir.

▲ ocukların erişemeyeceğı yerde bulundurun

Bu nlemin alınmaması yaralanmalara yol aabilir. Ayrıca, kk paraların boğulma tehlikesi oluřturabileceğini unutmayın. ocuklar bu makinenin herhangi bir parasını yutarlarsa, hemen bir hekime bařvurun.

⚠ Parçalarına ayırmayın

Ürünün dahili aksamına dokunulması yaralanmaya yol açabilir. Arıza halinde, ürün sadece yetkili bir teknisyen tarafından tamir edilmelidir. Düşme veya kaza neticesinde ürünün kırılması halinde, pili ve/veya AC adaptörünü çıkarın ve daha sonra incelenmesi için ürünü bir Nikon yetkili servis merkezine götürün.

⚠ Askıyı bebek veya çocukların boynu etrafına yerleştirmeyin

Makine askısının bir bebek veya çocuğun boynu etrafına yerleştirilmesi boğulmaya yol açabilir.

⚠ Cihazlar açıkken veya kullanımdayken uzun süre fotoğraf makinesi, pil veya şarj cihazına temas etmeyin

Cihazın parçaları ısınabilir. Cihaz deriyle uzun süre doğrudan temas eder halde kaldığında düşük sıcaklıklarda yanıklar oluşabilir.

⚠ Ürünü kapalı bir otomobilin içi veya doğrudan güneş ışığı altı gibi aşırı derecede yüksek sıcaklıklara maruz kalacağı yerlerde bırakmayın

Bu önlemin alınmaması hasara veya yangına neden olabilir.

⚠ Flaşı motorlu araç kullanan bir operatöre yöneltmeyin

Bu önlemin alınmaması kazayla sonuçlanabilir.

⚠ Flaşı kullanırken tedbirli olun

- Fotoğraf makinesini flaş deriyle veya diğer nesnelere temas edecek şekilde kullanma yanıklara neden olabilir.
- Flaş konunun gözlerine yakın kullanmak geçici görme bozukluğuna neden olabilir. Flaş konudan en az bir metre uzakta olmalıdır. Bebeklerin fotoğrafı çekilirken özellikle dikkat edilmelidir.

⚠ Sıvı kristal ile temastan kaçınin

Ekranın kırılması halinde, kırık cam nedeniyle yaralanmalardan kaçınmak ve ekrandan çıkan sıvı kristalin cilde temasını veya gözlerle ya da ağza girmesini engellemek için itina gösterilmelidir.

⚠ Tripodları bir objektif veya fotoğraf makinesi takılı halde taşımayın

Takılıp düşebilir veya kazara başkalarına vurabilirsiniz, bu da yaralanmalara neden olabilir.

⚠ Pilleri kullanırken uygun önlemlere uyun

Uygun şekilde kullanılmadığında piller sızıntı yapabilir ya da patlayabilir. Bu üründe pilleri kullanırken aşağıdaki önlemlere uyun:

- Sadece bu makine için onaylanmış pilleri kullanın.
- Pil üzerinde kısa devre yapmayın veya pili parçalamayın.
- Pili değiştirilirken ürünün kapalı olduğundan emin olun. AC adaptör kullanıyorsanız, prize takılı olmadığından emin olun.
- Pili baş aşağı veya ters yönde yerleştirmeye çalışmayın.
- Pili ateşe veya aşırı ısıya maruz bırakmayın.
- Suya daldırmayın veya maruz bırakmayın.
- Pili taşırken terminal kapağını tekrar yerine yerleştirin. Pili kolye veya toka gibi metal nesnelere birlikte taşımayın veya depolamayın.
- Piller tam olarak boşaldığında sızıntıya meyillidir. Ürünün hasar görmemesi için, şarjı bittiğinde pili çıkardığınızdan emin olun.

- Pil kullanılmadığında, terminal kapağını takın ve serin, kuru bir ortamda saklayın.
- Kullanımın hemen ardından veya ürün pil enerjisi ile uzun süre çalıştıktan sonra pil ısınabilir. Pili çıkarmadan önce fotoğraf makinesini kapatın ve pilin soğumasına izin verin.
- Pilde renk değişikliği veya şekil bozukluğu gibi bir değişiklik fark ettiğinizde, kullanımı hemen durdurun.

⚠ Şarj cihazını kullanırken gereken önlemlere uyun

- Kuru tutun. Bu önlemin alınmaması yangın veya elektrik çarpmasından dolayı yaralanmaya ya da ürünün arızalanmasına yol açabilir.
- Şarj cihazının terminallerine kısa devre yaptırmayın. Bu önlemin alınmaması aşırı ısınmaya ve şarj cihazının hasar görmesine neden olabilir.
- Fişin metal kısmı üzerindeki veya yakınındaki toz kuru bir bezle alınmalıdır. Makineyi kullanmaya devam etmeniz yangına yol açabilir.

KARACASULU
Dış Ticaret A.Ş.

- Gök gürültülü fırtınalar sırasında güç kablosunu tutmayın veya şarj cihazının yakınına gitmeyin. Bu önlemin alınmaması elektrik çarpmasıyla sonuçlanabilir.
- Güç kablosuna zarar vermeyin, değişiklik yapmayın veya zorlayarak asılmayın veya bükmeyin. Ağır nesnelerin altına yerleştirmeyin veya ısıya veya alev maruz bırakmayın. Yalıtımı zarar görürse ve teller açığa çıkarsa, güç kablosunu incelenmesi için bir Nikon yetkili servis temsilcisine götürün. Bu önlemin alınmaması yangın veya elektrik çarpmasıyla sonuçlanabilir.
- Fişe veya şarj cihazına ıslak ellerle dokunmayın. Bu önlemin alınmaması yangın veya elektrik çarpmasından dolayı yaralanmaya ya da ürünün arızalanmasına yol açabilir.
- Bir voltajı başka bir voltaja dönüştürmek için tasarlanmış seyahat dönüştürücüler veya adaptörleriyle ya da DC-AC çeviricilerle kullanmayın. Bu uyarının dikkate alınmaması ürüne hasar verebilir veya aşırı ısınma ya da yangına neden olabilir.

⚠ Uygun kablolar kullanın

Kabloları giriş ve çıkış jaklarına takarken, ürün düzenlemelerine uygunluğu sürdürmek amacıyla sadece Nikon tarafından sağlanan veya satılan kabloları kullanın.

⚠ Havayolu ve hastane personelinin talimatlarına uyun

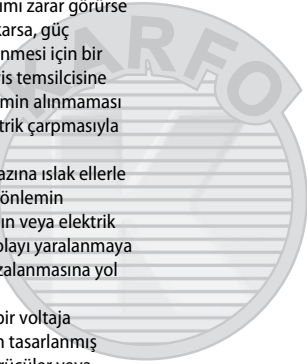

KAPACASULU
Dış Ticaret A.Ş.

Bildirimler

- Bu ürünün beraberindeki kılavuzların hiçbir bölümü, Nikon'un ön yazılı izni olmadan herhangi bir şekilde çoğaltılamaz, yayınlanamaz, kopyası çıkarılamaz, bir erişim sistemi içine kaydedilemez veya başka bir dile tercüme edilemez.
- Nikon bu kılavuzlarda açıklanan donanım ve yazılımların teknik özelliklerini istediği zaman ve önceden bildirimde bulunmaksızın değiştirme hakkını saklı tutar.
- Nikon bu ürünün kullanımından kaynaklanan herhangi bir zarardan sorumlu tutulamaz.
- Bu kılavuzlardaki bilgilerin doğru ve eksiksiz olması için her türlü çabanın sarf edilmiş olmasına karşın, tespit edeceğiniz herhangi bir hatayı veya ihmali kendi bölgenizdeki Nikon temsilcisinin dikkatine sunmanız halinde müteşekkir oluruz (adresler ayrıca verilmiştir).



KARACASULU
Dış Ticaret A.Ş.

Avrupa'daki müşteriler için uyarılar

DİKKAT: PİL DEĞİŞİMİNDE YANLIŞ TÜRDE PİL KULLANILMASI PATLAMA RİSKİNE YOL AÇAR. KULLANILMIŞ PİLLER TALİMATLARA GÖRE ATILMALIDIR.

Bu sembol elektrikli ve elektronik donanımın ayrı bir şekilde toplanacağını belirtir.



Pilin üzerinde bulunan bu sembol, pilin ayrı olarak toplanması gerektiğini gösterir.



Aşağıdaki kurallar sadece Avrupa ülkelerindeki kullanıcılar için geçerlidir:

- Bu ürün uygun bir toplama noktasında ayrı olarak toplanmalıdır. Evsel atık olarak atmayın.
- Ayrı toplama ve geri dönüşüm, doğal kaynakları korumaya ve yanlış atım sonucu oluşabilen insan sağlığı için olumsuz sonuçları engellemeye yardımcı olur.
- Daha fazla bilgi için satıcınıza veya atık yönetiminden sorumlu yerel yetkililere başvurun.

Aşağıdaki kurallar sadece Avrupa ülkelerindeki kullanıcılar için geçerlidir:

- Bu simgeyle işaretlenmiş olsun ya da olmasın, tüm piller uygun bir toplama noktasında ayrı olarak toplanmak üzere tasarlanmıştır. Evsel atık olarak atmayın.
- Daha fazla bilgi için satıcınıza veya atık yönetiminden sorumlu yerel yetkililere başvurun.

KARACASULU
Dış Ticaret A.Ş.

Kopyalama veya Çoğaltmanın Yasak Oluşuna Dair Bildirim

Dijital yollarla kopyalanan veya tarayıcı, dijital kamera veya diğer cihazlarla çoğaltılan materyali elinde bulundurmanın dahi kanunlar tarafından cezaya tabi olduğunu akılda bulundurun.

• Yasalarca kopyalanması veya çoğaltılması yasaklanan ürünler

“Numune” olarak damgalanmış kopya veya çoğaltmalar olsa dahi, kağıt veya madeni paraları, tahvilleri, devlet bonoları ve diğer yerel yönetim bonolarını kopyalamayın ya da çoğaltmayın.

Yabancı ülkelerde tedavülde olan kağıt veya madeni paralar ile tahvillerin kopyalanması veya çoğaltılması yasaktır.

Devletten ön izin alınmadığı takdirde, devlet tarafından bastırılan kullanılmamış posta pulları veya posta kartlarının kopyalanması veya çoğaltılması yasaktır.

Devlet tarafından bastırılan pullar ve kanunların öngördüğü tasdikli belgelerin kopyalanması veya çoğaltılması yasaktır.

• Belli kopya ve çoğaltmalar ile ilgili uyarılar

Bir şirket tarafından ticari kullanım amacıyla sınırlı sayıda gerekli kopyanın sağlanması dışında, devlet özel şirketlerce ihraç edilen senetlerin (hisse senetleri, fatura, çek, hediye çekleri vb.), bilgisayar giriş kartları veya kupon biletlerinin kopyalanması veya çoğaltımında ihtiyatlı olunması yönünde düzenlemeler yapmıştır. Ayrıca, devlet tarafından tanzim edilen pasaportları, kamu kurumları veya özel gruplar tarafından düzenlenen ruhsatları, kimlik kartlarını ve giriş kartı ve yemek kuponu gibi biletleri kopyalamayın veya çoğaltmayın.

• Telif hakkı bildirimlerine riayet

Kitap, müzik eserleri, tablo, gravür, baskı, harita, çizim, film ve fotoğraf gibi telif hakkıyla korunan yaratıcılık gerektiren eserlerin kopyalanması veya çoğaltılması ulusal ve uluslararası telif hakkı yasalarına tabidir. Bu ürünü yasadışı kopyalama amacıyla veya telif hakkı yasalarını ihlal edecek şekilde kullanmayın.

Veri Depolama Cihazlarının İmhası

Lütfen resimlerin silinmesinin veya bellek kartlarının ya da diğer veri depolama cihazlarının biçimlendirilmesinin orijinal resim verilerini tamamen silmediğini not edin. Kimi zaman silinen dosyalar, ticari olarak bulunabilen yazılımlar vasıtasıyla atılan depolama cihazlarından geri alınabilmekte, bu da kişisel resim verilerinin kötü niyetli olarak kullanımına yol açabilmektedir. Bu verilerin gizliliğinin sağlanması kullanıcının sorumluluğundadır.

Bir veri depolama cihazını elden çıkarmadan veya mülkiyetini başkasına devretmeden önce tüm verileri ticari silme yazılımı kullanarak silin veya cihazı formatlayın ve ardından kişisel bilgi içermeyen resimlerle tamamen doldurun (örneğin, boş gökyüzü resimleri). Ayrıca önceden belirlenmiş beyaz ayarı için seçilen resimleri de değiştirdiğinizden emin olun (☐ 127). Fotoğraf makinesini atmadan veya mülkiyetini başkasına devretmeden önce, ayrıca fotoğraf makinesi ayarlar menüsündeki **Wi-Fi > Ağ ayarları > Ağ ayarlarını sıfırla** (☐ 256) ve **Ağ > Ağ ayarları** seçeneklerini tüm kişisel ağ bilgilerini silmek için kullanmalısınız. **Ağ** menüsü ile ilgili daha fazla bilgi için, opsiyonel iletişim ünitesi ile birlikte verilen dokümanlara bakın. Veri depolama cihazları fiziksel olarak yok edilirken yaralanmadan kaçınmak için dikkatli olunmalıdır.

KARACASULU
Dış Ticaret A.Ş.

AVC Patent Portfolio License

Bu ürün AVC standardıyla ("AVC video") uyumlu olarak kişisel ve ticari olmayan tüketici kullanımı için (i) video şifrelemek ve/veya kişisel veya ticari olmayan bir eylemde yer alan tüketici tarafından şifrelenmiş ve/veya (ii) AVC video sağlama lisansı bulunan bir video sağlayıcıdan alınmış AVC videoyu deşifre etmek için AVC Patent Portfolio License altında lisanslanmıştır. Başka hiçbir kullanım için lisans verilmez veya uygulanmaz. Ek bilgi için bkz. MPEG LA, L.L.C. Bkz. <http://www.mpegla.com>.

Sadece Nikon Markalı Elektronik Aksesuarları Kullanın

Nikon fotoğraf makineleri en yüksek standartlara uygun tasarlanmıştır ve karmaşık elektronik devre içerir. Yalnızca, özellikle Nikon dijital fotoğraf makinesiyle kullanım için Nikon tarafından sertifikalandırılmış Nikon marka elektronik aksesuarlar (şarj cihazları, piller, AC adaptörleri ve flaş aksesuarları dahil) bu elektronik devrenin çalıştırma ve güvenlik gereksinimleri dahilinde çalışmak üzere tasarlanmış ve onaylanmıştır.

Nikon dışındaki elektronik aksesuarların kullanımı fotoğraf makinesine zarar verebilir ve Nikon garantinizi geçersizleştirebilir. Sağda gösterilen Nikon hologramı olmayan, üçüncü parti şarj edilebilir Li-ion pillerin kullanımı fotoğraf makinesinin normal kullanımını engelleyebilir veya pillerin aşırı ısınmasına, alev almasına, çatlamasına veya sızıntı yapmasına yol açabilir.

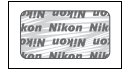

Nikon markalı aksesuarlar hakkında daha fazla bilgi için, yerel bir yetkili Nikon satıcısı ile irtibat kurun.

KARACASULU
Dış Ticaret A.Ş.

✓ **Yalnızca Nikon Markalı Aksesuarları Kullanın**

Yalnızca, özellikle Nikon dijital fotoğraf makinesiyle kullanım için Nikon tarafından sertifikalandırılmış Nikon marka aksesuarlar çalıştırma ve güvenlik gereksinimleri dahilinde çalışmak üzere tasarlanmış ve onaylanmıştır. Nikon olmayan aksesuarların kullanımı fotoğraf makinenize zarar verebilir ve Nikon garantinizi geçersiz kılabilir.

✎ **Önemli Fotoğraflar Çekmeden Önce**

Önemli olaylarda fotoğraf çekmeden önce (düğün gibi veya fotoğraf makinesini seyahatte yanınıza almadan önce), fotoğraf makinesinin normal çalıştığından emin olmak için test çekimi yapın. Nikon, ürün arızasından kaynaklanabilecek zararlar veya kar kayıplarından sorumlu tutulamaz.

✎ **Yaşam Boyu Öğrenim**

Nikon'un devam eden ürün destek ve eğitimi konusundaki "Yaşam Boyu Öğrenim" hedefinin bir parçası olarak, aşağıdaki sitelerde sürekli güncellenen bilgiler çevrimiçi olarak edinilebilir:

- **A.B.D.'deki kullanıcılar için:** <http://www.nikonusa.com/>
- **Avrupa ve Afrika'daki kullanıcılar için:**
<http://www.europe-nikon.com/support/>
- **Asya, Okyanusya ve Orta Doğu'daki kullanıcılar için:**
<http://www.nikon-asia.com/>

En son ürün bilgileri, ipuçları, sıkça sorulan sorulardan (SSS) haberdar olmak ve dijital görüntüleme ve fotoğrafçılık konularında genel bilgi edinmek için bu siteleri ziyaret edin. Ek bilgiler bölgenizdeki Nikon temsilcisinden edinilebilir. İletişim bilgileri için aşağıdaki bağlantıyı izleyin: <http://imaging.nikon.com/>

Dış Ticaret A.Ş.

Kablosuz

Amerika Birleşik Devletleri'nde geliştirilen şifreleme yazılımı içeren bu ürün, Amerika Birleşik Devletleri İhracat İdaresi Yönetmelikleri ile kontrol edilir ve Amerika Birleşik Devletleri'nin ambargo uyguladığı hiçbir ülkeye ihraç veya tekrar ihraç edilemez. Aşağıdaki ülkeler geçerli olarak ambargoya tabidir: Küba, İran, Kuzey Kore, Sudan ve Suriye.

Kablosuz cihazların kullanımı bazı ülke veya bölgelerde yasaklanmış olabilir. Bu ürünün kablosuz özelliklerini satın aldığınız ülkenin dışında kullanmadan önce bir yetkili Nikon servis temsilcisi ile iletişim kurun.



KARACASULU
Dış Ticaret A.Ş.

Avrupa'daki Müşteriler için Uyarılar

Burada, Nikon Corporation, D7200'ün 1999/5/EC Direktifinin olmazsa olmaz gereksinimleri ve diğer ilgili koşullarıyla uyumlu olduğunu beyan eder. Uyumluluk beyanına http://imaging.nikon.com/support/pdf/DoC_D7200.pdf adresinden ulaşılabilir



KARACASULU
Dış Ticaret A.Ş.

Güvenlik

Bu ürünün faydalarından birinin menzilineki herhangi bir yer içinde diğerlerinin serbestçe kablosuz veri değişimine bağlanmasına olanak sağlaması olmasına rağmen, güvenlik etkin değilse aşağıdakiler meydana gelebilir:

- **Veri hırsızlığı:** Kötü niyetli üçüncü şahıslar kullanıcı kimliklerini, şifreleri ve diğer kişisel bilgileri çalmak için kablosuz aktarımlara müdahale edebilir.
- **Yetkisiz erişim:** Yetkisiz kullanıcılar ağa erişim elde edebilir ve verileri değiştirebilir ya da başka kötü niyetli eylemleri gerçekleştirebilir. Kablosuz ağların tasarımı nedeniyle, özel saldırıların güvenlik etkin olduğunda bile yetkisiz erişime izin verebileceğini unutmayın.



KARACASULU
Dış Ticaret A.Ş.

Giriş

Fotoğraf Makinesini Tanıma

Fotoğraf makinesi kontrollerini ve ekranlarını tanımak için birkaç dakikanızı ayırın. Elkitabının geri kalan bölümlerini okudukça bu bölümü işaretleme ve başvurmayı yararlı bulabilirsiniz.

Fotoğraf Makinesi Gövdesi

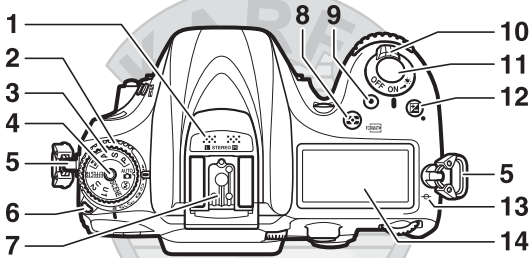

1 Stereo mikrofonu.....	163, 192, 273	8 düğmesi	106, 289
2 Deklanşör modu kadranı	8, 66	9 Film kayıt düğmesi.....	163
3 Çevirmeli ayar düğmesi	6	10 Açma/kapama düğmesi.....	5, 24
4 Çevirmeli ayar düğmesi kilit açma tuşu	6	11 Deklanşör.....	34, 35
5 Fotoğraf makinesi askısı için delik	20	12 düğmesi	109, 194
6 Deklanşör modu kadranı kilidi serbest bırakma düğmesi	8, 66	13 Odak düzlemi işareti (∞).....	98
7 Aksesuar kızıağı (opsiyonel flaş birimi için)	311, 319	14 Kontrol paneli	9

Fotoğraf Makinesi Gövdesi (Devam)

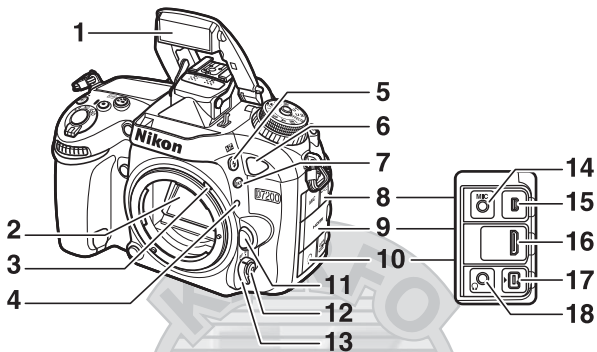

1 Dahili flaş36, 144	10 Aksesuar bağlantısı ve kulaklık konektörü için kapak..... 160, 193, 227
2 Ayna71, 324	11 Objektif çıkartma düğmesi29
3 Ölçüm kadranı 352	12 AF modu düğmesi..... 84, 90
4 Objektif montaj işareti23	13 Netleme modu seçici..... 83, 97
5 $\frac{1}{2}$ düğmesi..... 144, 146, 151	14 Harici mikrofon için konektör 193, 319
6 Kızılötesi alıcı (ön)..... 157	15 USB konektörü
7 BKT düğmesi 198, 203, 207	16 HDMI konektörü 319
8 USB ve harici mikrofon konektörleri için kapak ... 193, 319	17 Aksesuar bağlantısı 160, 227
9 HDMI konektör kapağı 319	18 Kulaklık konektörü 193

Konektör Kapağını Kapatın

Konektörler kullanımda değilken konektör kapağını kapatın. Konektörlerdeki yabancı maddeler veri transferini engelleyebilir.

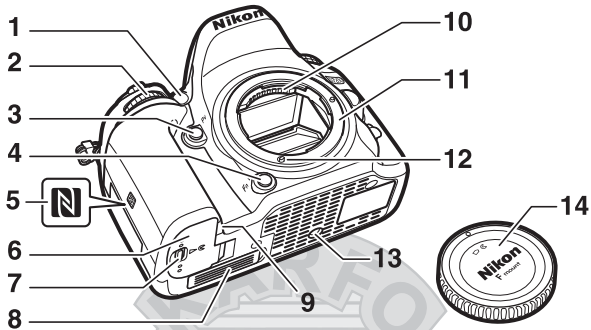

1 AF yardımcı aydınlatması ... 34, 277	7 Pil yuvası kapağı mandalı22, 28
Otomatik-zamanlama lambası... 69	8 Opsiyonel MB-D15 pil paketi için
Kırmızı göz azaltma	kontakt kapağı..... 319
lambası..... 145, 147	9 Güç konektörü kapağı
2 Alt-ayar kadranı.....285	10 CPU kontakları
3 Pv düğmesi 55, 167, 285, 288	11 Objektif montajı.....23, 98
4 Fn düğmesi 76, 284, 288	12 AF bağlantısı
5 N-Mark (NFC anteni)254	13 Tripod soketi
6 Pil yuvası kapağı.....22, 28	14 Gövde kapağı..... ii, 23, 319

KARACASULU
Dış Ticaret A.Ş.

Fotoğraf Makinesi Gövdesi (Devam)

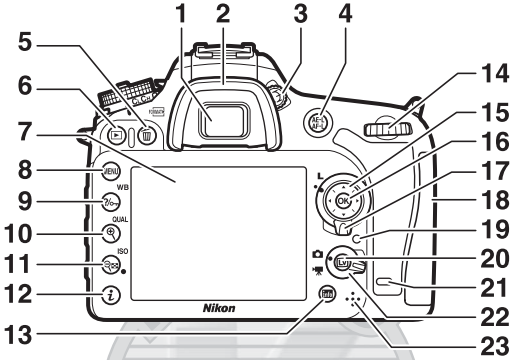

1	Vizör göz merceği.....	10, 25	13	Info (bilgi) düğmesi.....	13, 185
2	Vizör lastiği.....	70	14	Ana ayar kadranı.....	285
3	Dioptri ayar kontrolü	25	15	Çoklu seçici	15, 17
4	AF-ON düğmesi.....	94, 107, 285, 288	16	OK (Tamam)) düğmesi.....	15, 17, 284
5	Fn/Roof düğmesi	40, 246, 289	17	Netleme seçici kilidi.....	89
6	▶ düğmesi	39, 229	18	Hafıza kartı yuvası kapağı.....	22, 28
7	Ekran.....	31, 39, 161, 185, 229	19	Hafıza kartına erişim lambası	35, 220
8	MENU düğmesi	16, 266	20	Lv düğmesi.....	12, 31, 161
9	WB/WB düğmesi	17, 112, 115, 119, 121, 245	21	Kızılötesi alıcı (arka)	157
10	QUAL/QUAL düğmesi... ..	38, 78, 81, 243	22	Canlı görüntü seçici	12, 31, 161
11	ISO/ISO düğmesi	100, 104, 194, 231, 232	23	Hoparlör.....	5, 178
12	i düğmesi.....	189, 233			

✎ LCD Aydınlatmaları

Açma/kapama düğmesini ⚡ konumuna doğru döndürmek, bekleme zamanlayıcısını ve kontrol paneli arka ışıklarını (LCD aydınlatma) etkinleştirir, bu da ekranın karanlıkta okunmasına olanak sağlar. Açma/kapama düğmesi bırakıldıktan sonra, bekleme zamanlayıcısı etkinken ya da deklanşör serbest bırakılana veya açma/kapama düğmesi ⚡ konumuna yeniden çevrilene kadar aydınlatmalar birkaç saniye için yanık kalacaktır.



*Açma/
kapama
düğmesi*

✓ Hoparlör

Hoparlörü manyetik cihazların yakınına koymayın. Bu önlemin alınmaması manyetik cihazlara kaydedilen verilerin etkilenmesine neden olabilir.



KARACASULU
Dış Ticaret A.Ş.

Çevirmeli Ayar Düğmesi

Fotoğraf makinesi aşağıda listelenen modları sunar. Bir mod seçmek için, çevirmeli ayar düğmesi kilit açma tuşuna basın ve çevirmeli ayar düğmesini döndürün.

Çevirmeli ayar düğmesi

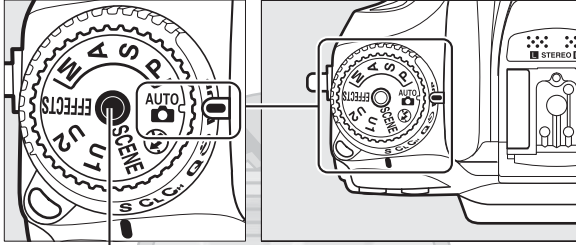

Çevirmeli ayar düğmesi kilit açma tuşu

P, S, A ve M modları:

- **P** — Programlanmış otomatik (📖 52)
- **S** — Enstantane öncelikli otomatik (📖 53)
- **A** — Diyafram öncelikli otomatik (📖 54)
- **M** — Manuel (📖 56)

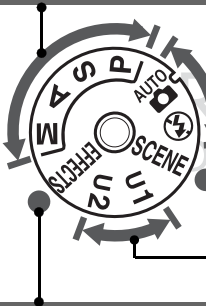

Otomatik modlar:

- **AUTO** Otomatik (📖 30)
- **📷** Otomatik (flaş kapalı) (📖 30)

Sahne modları (📖 41)

U1 ve U2 modları (📖 62)

Özel efekt modları (📖 44)

✎ CPU Olmayan Objektifler

CPU olmayan (☞ 305) objektifler yalnızca **A** ve **M** modlarında kullanılabilir. CPU olmayan bir objektif takıldığında başka bir mod seçmek deklanşörü serbest bırakmayı devre dışı bırakır.



KARACASULU
Dış Ticaret A.Ş.

Deklanşör Modu Kadranı

Bir deklanşör modu seçmek için, deklanşör modu kadranı kilidi serbest bırakma düğmesine basın ve deklanşör modu kadranını istediğiniz ayara döndürün (📖 66).

Deklanşör modu kadranı kilidi serbest bırakma düğmesi

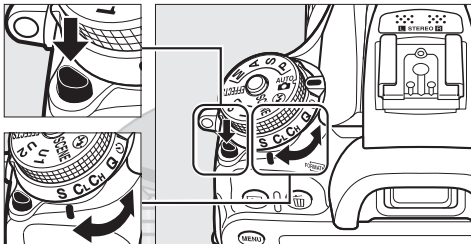

Deklanşör modu kadranı

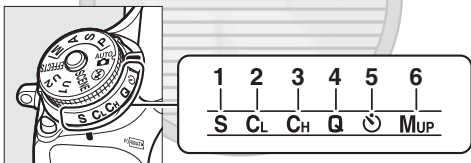

1 S Tek kare.....66	4 Q Sessiz deklanşör66
2 CL Sürekli yavaş hız66	5 🕒 Otomatik zamanlama..... 66, 69
3 CH Sürekli yüksek hız.....66	6 MUP Ayna kaldırılarak..... 66, 71

KARACASULU
Dış Ticaret A.Ş.

Kontrol Paneli

Kontrol paneli fotoğraf makinesi açıkken çeşitli fotoğraf makinesi ayarları gösterir. Burada gösterilen öğeler fotoğraf makinesi ilk kez açıldığında görünür; diğer ayarlara ilişkin bilgiler bu elkitabının ilgili bölümlerinde bulunabilir.

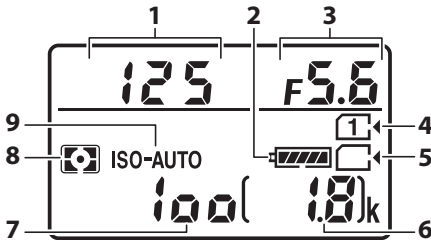

1	Enstantane hızı	53, 56	6	Kalan poz sayısı	27
2	Pil göstergesi	26	7	ISO duyarlılığı	99
3	Diyafram (f değeri)	54, 56	8	Ölçüm	105
4	Hafıza kartı göstergesi (Yuva 1)	27, 82	9	ISO duyarlılığı göstergesi.....	99
5	Hafıza kartı göstergesi (Yuva 2)	27, 82		Otomatik ISO hassasiyet göstergesi.....	103

KARACASULU
Dış Ticaret A.Ş.

📷 Fotoğraf Makinesi Kapalı Ekranı

Fotoğraf makinesi bir pil ve hafıza kartı takılı olarak kapatılırsa, hafıza kartı simgesi ve kalan poz sayısı görüntülenecektir (bazı hafıza kartları nadiren bu bilgileri sadece fotoğraf makinesi açıkken görüntüleyebilir).

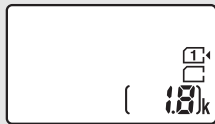

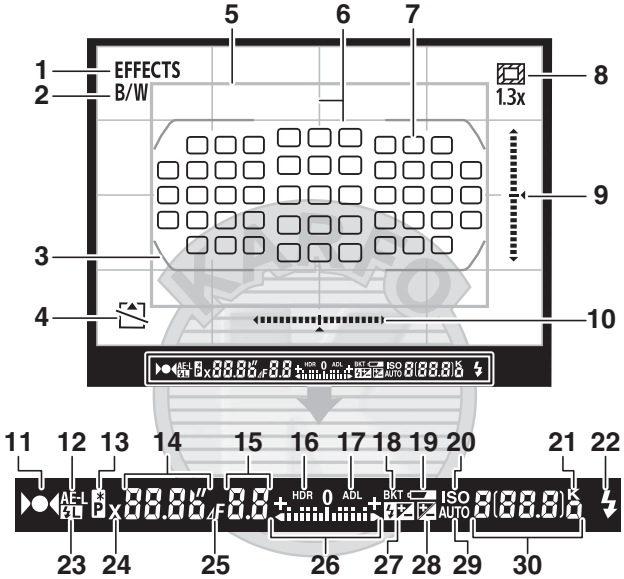

Kontrol paneli

Vizör



- | | | | |
|---|--|----|---------------------------------------|
| 1 | Özel efekt modü göstergesi.....44 | 7 | Netleme noktaları 34, 89, 277 |
| 2 | Monokrom göstergesi44, 130 | 8 | 1,3x DX kırpm göstergesi ... 73, 74 |
| 3 | AF alanı parantezleri.....25, 33 | 9 | Yuvarlanma göstergesi (portre yönü)* |
| 4 | "Hafıza kartı yok" göstergesi.....29 | 10 | Yuvarlanma göstergesi (manzara yönü)* |
| 5 | 1,3x DX kırpm73, 74 | 11 | Netleme göstergesi 34, 93, 98 |
| 6 | Kadraj kılavuz çizgileri (Özel Ayar d7, Vizör kılavuz çizgi ekranı için Açık seçiliyken görüntülenir)..... 280 | 12 | Otomatik pozlama (AE) kilidi... 107 |
| | | 13 | Değişken program göstergesi....52 |

14	Enstantane hızı.....53, 56	23	FV kilidi göstergesi..... 154
15	Diyafram (f değeri)54, 56	24	Flaş senk göstergesi..... 282
	Diyafram (duruş sayısı) 54, 308	25	Diyafram duruş göstergesi..... 54, 308
16	HDR göstergesi..... 142	26	Pozlama göstergesi..... 57
17	ADL göstergesi 140		Pozlama telafisi ekranı 109
18	Pozlama/flaş basamaklama göstergesi 198	27	Flaş telafisi göstergesi 151
	WB basamaklama göstergesi...203	28	Pozlama telafisi göstergesi 110
	ADL alternatifli pozlama göstergesi.....207	29	Otomatik ISO hassasiyet göstergesi..... 103
19	Düşük pil uyarısı 26	30	Kalan poz sayısı 27
20	ISO duyarlılığı göstergesi 100		Hafıza tamponlama dolmadan önce kalan çekim sayısı..... 68, 380
21	"k" (bellekte 1000'in üzerinde poz kaldığında görünür) 27		Önceden belirlenen beyaz dengesi kayıt göstergesi 122
22	Flaş hazır göstergesi..... 36, 280		

* Özel Ayar f2 (**Fn düğmesini ata**,  284) veya f3 (**Önizleme düğmesini ata**,  285) > **Bas** için **Vizör sanal ufuk çizgisi** seçildiğinde, seçilen düğme vizörde bir yuvarlanma göstergesi görüntülemek için kullanılabilir.

Not: Bütün göstergelerin yandığı ekran gösterme amaçlıdır.

KARACASULU

Dış Ticaret A.Ş.



Pil Yok

Pil tamamen boşaldığında veya pil takılı değilken, vizördeki ekran kararacaktır. Bu normaldir ve bir arıza göstergesi değildir. Tam şarjlı bir pil takıldığında vizör ekranı normale dönecektir.

Kontrol Paneli ve Vizör Ekranları

Kontrol paneli ve vizör ekranlarının parlaklığı sıcaklığa göre değişir ve ekranların tepki süreleri düşük sıcaklıklarda düşebilir. Bu normaldir ve bir arıza göstergesi değildir.

Ekran (Canlı Görüntü)

Ekranında fotoğraflar veya filmler çerçevesi için, canlı görüntü seçiciyi  (fotoğraf canlı görüntüsü) veya  (film canlı görüntüsü) konumuna döndürün ve  düğmesine basın.

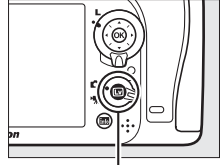

 düğmesi



Canlı görüntü seçici  konumuna döndürülmüş



Canlı görüntü seçici  konumuna döndürülmüş

KARACASULU

Dış Ticaret A.Ş.

Geri Sayım Ekranı

Canlı görüntü otomatik olarak sona ermeden 30 s önce bir geri sayım görüntülenecektir (canlı görüntü iç devreleri korumak için sona ermek üzereyse veya Özel Ayar c4—**Ekran kapanma gecikmesi** > **Canlı görüntü**;  279—için **Limitsiz** dışında bir seçenek seçildiyse; ekran otomatik olarak kapanmadan 5 s önce zamanlayıcı kırmızıya döner). Çekim koşullarına bağlı olarak, canlı görüntü seçildiğinde zamanlayıcı hemen görünebilir. Zamanlayıcı sona erdiğinde film kaydı kalan kayıt süresine bakılmaksızın otomatik olarak sona erecektir.

■ Göstergeleri Görüntüleme ve Gizleme

Ekrandaki göstergeleri gizlemek veya görüntülemek için **info** düğmesine basın.

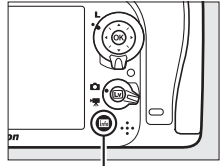

info düğmesi

📷 Modu

Canlı görüntü seçici 📷 (fotoğraf canlı görüntüsü) konumuna döndürülürse, **info** düğmesine basmak aşağıdaki ekranlar arasında geçiş yapar.

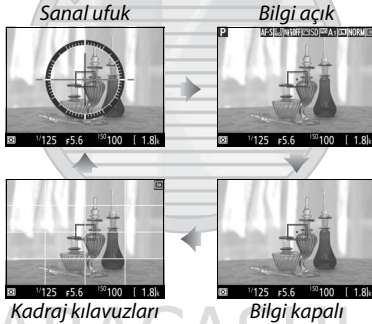

KARACASULU
Dış Ticaret A.Ş.



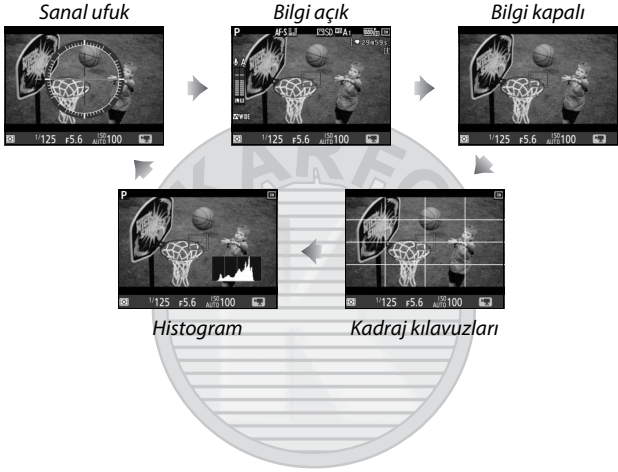

Modu

Canlı görüntü seçici (film canlı görüntüsü) konumuna döndürülürse, **Info** düğmesine basmak aşağıdaki ekranlar arasında geçiş yapar.



KARACASULU
Dış Ticaret A.Ş.

Çoklu Seçici

Bu elkitabında, çoklu seçiciyi kullanan işlemler , ,  ve  simgeleri ile gösterilir.

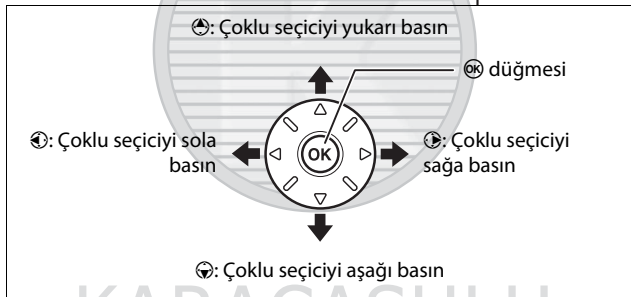
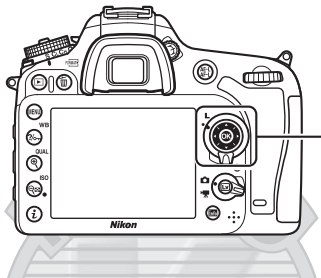

KARACASULU
Dış Ticaret A.Ş.

Fotoğraf Makinesi Menüleri

Çoğu çekim, izleme ve ayar seçeneklerine fotoğraf makinesi menülerinden erişilebilir. Menüleri görüntülemek için, MENU düğmesine basın.

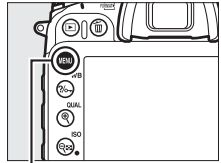

MENU düğmesi

Sekmeler

Aşağıdaki menülerden birini seçin:

- İzleme (📖 266)
- Fotoğraf Çekimi (📖 268)
- Film Çekimi (📖 273)
- Özel Ayarlar (📖 276)
- Ayarlar (📖 289)
- Rötuş (📖 294)
- MENÜM veya SON AYARLAR (varsayılanı MENÜM'dür; 📖 297)

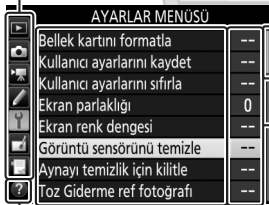

Kayıdırma çubuğu geçerli menüdeki konumu gösterir.

Geçerli ayarlar simgeler ile gösterilir.

Menü seçenekleri

Geçerli menüdeki seçenekler.

Yardım simgesi (📖 17)

Fotoğraf Makinesi Menülerini Kullanma

■ Menü Kontrolleri

Çoklu seçici ve OK düğmesi, fotoğraf makinesi menülerinde gezinmek için kullanılır.

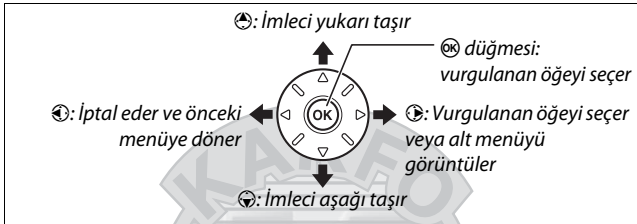

🔍 ? (Yardım) Simgesi

Ekranın sol alt köşesinde bir ? simgesi görüntülenirse, ?/WB düğmesine basılarak yardım görüntülenebilir.

Geçerli olarak seçilen seçeneğin veya menünün bir açıklaması düğmeye basılıyken görüntülenecektir. Ekran içinde kaydırmak için ↻ veya ↺ düğmesine basın.

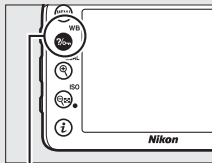



?/WB (WB) düğmesi

? Çoklu pozlama

Belirli sayıda çekimi tek bir resim olarak kaydeder. Bekleme zamanlayıcısı 30 saniye artmıştır. Zamanlayıcının süresi dolarsa çekim sonlandırılır ve yapılan çekimlerden çoklu pozlama oluşturulur.

5 Bir menü öğesini vurgulayın.

Bir menü öğesini vurgulamak için  veya  düğmesine basın.

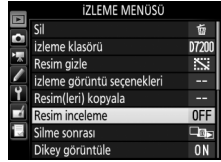



6 Seçenekleri görüntüleyin.

Seçilen menü öğesine ait seçenekleri görüntülemek için  düğmesine basın.



7 Bir seçeneği vurgulayın.

Bir seçeneği vurgulamak için  veya  düğmesine basın.





8 Vurgulanan öğeyi seçin.

Vurgulanan öğeyi seçmek için  düğmesine basın. Seçim yapmadan çıkmak için, **MENU** düğmesine basın.



Aşağıdakilere dikkat edin:

- Gri olarak görüntülenen menü öğeleri o anda kullanılamaz.
- Genel olarak  düğmesine basmak  düğmesine basmakla aynı etkiye sahip olsa da, seçimin sadece  düğmesine basılarak yapılabildiği bazı durumlar vardır.
- Menülerden çıkmak ve çekim moduna geri dönmek için, deklanşöre yarım basın.

İlk Adımlar

Fotoğraf makinesini kullanıma hazırlamak için aşağıdaki yedi adımı izleyin.

1 Askıyı takın.

Askıyı gösterildiği gibi takın. İkinci delik için tekrarlayın.

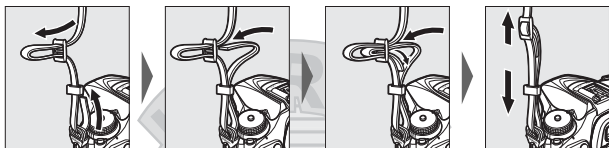

KARACASULU
Dış Ticaret A.Ş.

2 Pili şarj edin.

Pili yerleştirin ve şarj cihazını prize takın (ülke veya bölgeye bağlı olarak şarj cihazı bir AC duvar adaptörü veya bir güç kablosuyla birlikte gelir). Bitmiş bir pil yaklaşık iki saat 35 dakikada tamamen şarj olacaktır.

- **AC duvar adaptörü:** AC duvar adaptörünü şarj cihazının AC girişine takın (1). AC duvar adaptörü mandalını gösterildiği gibi kaydırın (2) ve adaptörü yerine sabitlemek için 90° döndürün (3). Pili yerleştirin ve şarj cihazını prize takın.

AC duvar adaptörü mandalı

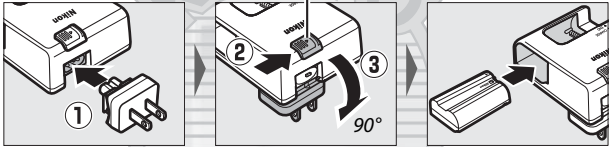

- **Güç kablosu:** Güç kablosunu fişle gösterilen yönde bağladıktan sonra, pili yerleştirin ve kabloyu prize takın.

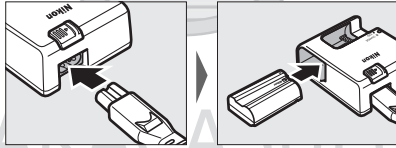

Pil şarj olurken **CHARGE** lambası yanıp sönecektir.

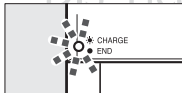

Pil şarj oluyor

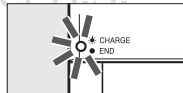

Şarj tamamlandı

3 Pili ve hafıza kartını takın.

Pili veya hafıza kartlarını takmadan veya çıkarmadan önce, açma/kapama düğmesinin **OFF** konumunda olduğunu onaylayın. Pili turuncu pil mandalını bir tarafa basılı tutmak için kullanarak, pili gösterilen yönde takın. Pil tam olarak takıldığında mandal pili yerine kilitler.

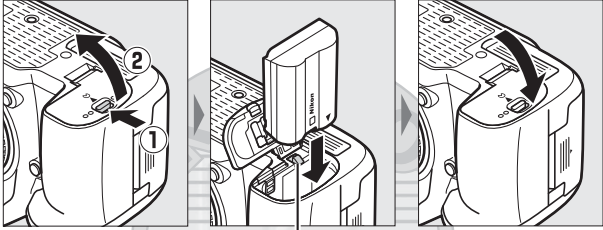

Pil mandalı

Yalnızca bir hafıza kartı kullanıyorsanız, onu yuva 1'e takın (☐ 27). Hafıza kartını yerine oturana kadar içeri kaydırın.

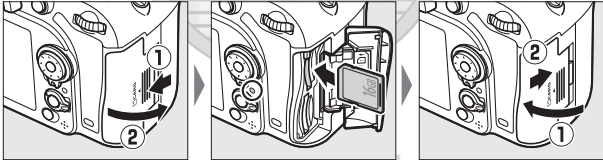

Pili ve Şarj Cihazı

Bu elkitabının x-xiii sayfaları ve 330-332 sayfalarındaki uyarı ve ikazları okuyun ve bunlara uyun.

4 Bir objektif takın.

Objektif ya da gövde kapağı çıkarıldığında fotoğraf makinesine toz girmesini engellemek için dikkatli olun. Bu elkitabında gösterme amaçlı olarak genelde kullanılan objektif bir AF-S DX NIKKOR 18-105mm f/3.5-5.6G ED VR'dir.

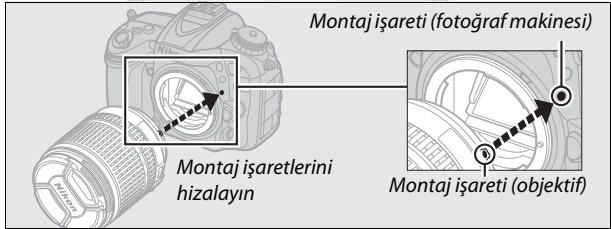
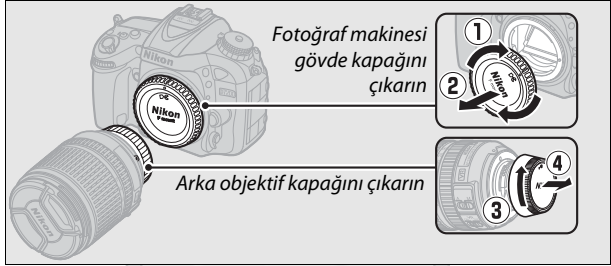

Resimler çekmeden önce objektif kapağını çıkardığınızdan emin olun.

5 Fotoğraf makinesini açın.

Kontrol paneli aydınlanacaktır. Eğer fotoğraf makinesini ilk defa açıyorsanız, bir dil seçim diyalogu görüntülenecektir.

Açma/kapama düğmesi

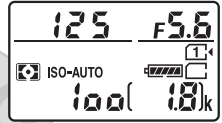
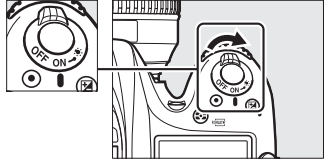

Kontrol paneli

🔍 Görüntü Sensörü Temizliği

Fotoğraf makinesi tozu temizlemek için görüntü sensörünü fotoğraf makinesi açıldığında veya kapatıldığında titretir (📖 321).

6 Bir dil seçin ve makinenin saat ayarını yapın.

Bir dil seçmek için çoklu seçiciyi ve **OK** düğmesini kullanın ve makinenin saat ayarını yapın. Makinenin saat ayarını yaparken, saat ve tarihi ayarlamadan önce bir saat dilimi, tarih formatı ve yaz saati uygulaması seçeneği seçmek için uyarılacaksınız; fotoğraf makinesinin 24 saat formatını kullandığını unutmayın. Dil ve tarih/saat ayarları, ayarlar menüsündeki **Dil (Language)** (📖 290) ve **Saat dilimi ve tarih** (📖 290) seçenekleri kullanılarak her an değiştirilebilir.

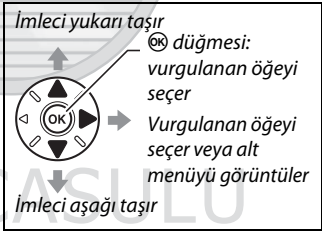

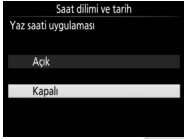
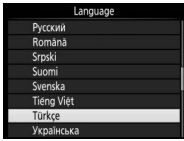

7 Vizörü netleyin.

Dioptri ayar kontrolünü
AF alanı parantezleri
keskin netlemede olana
kadar döndürün.

Kontrolü gözünüz
vizördeyken çalıştırırken,
parmaklarınızı veya tırnaklarınızı gözünüze sokmamaya
dikkat edin.

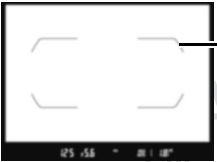
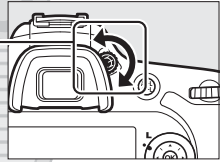

Vizör netlemede değil

*AF alanı
parantezleri*

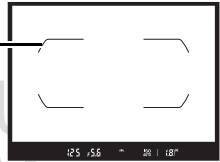

Vizör netlemede

Fotoğraf makinesi artık kullanıma hazır. Fotoğraf çekmeye
ilişkin bilgiler için 30. sayfaya ilerleyin.

■ Pili Düzeyi

Pil seviyesi kontrol panelinde ve vizörde gösterilir.

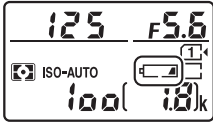

Kontrol paneli

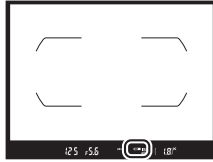

Vizör

Kontrol paneli	Vizör	Açıklama
	—	Pil tamamen dolu.
	—	Pil kısmen boşalmış.
	—	
	—	
		Düşük pil. Pili şarj edin veya yedek pili hazırlayın.
 (yanıp sönüyor)	 (yanıp sönüyor)	Deklanşör devre dışı bırakıldı. Pili şarj edin ya da değiştirin.

KARACASULU
Dış Ticaret A.Ş.

■ Kalan Poz Sayısı

Fotoğraf makinesinin iki hafıza kartı yuvası vardır: yuva 1 ve yuva 2. Yuva 1 ana kart içindir; yuva 2'deki kart yedek veya ikincil bir rol oynar. Eğer iki hafıza kartı takıldığında **Yuva 2'deki kartın rolü** (82) için **Kapasite aşımı** varsayılan ayarı seçilirse, yuva 2'deki kart yalnızca yuva 1'deki kart dolu olduğunda kullanılacaktır.

Kontrol paneli geçerli olarak bir hafıza kartı takılı olan yuva veya yuvaları gösterir (sağdaki örnek her yuvada bir kart takılı olduğunda görüntülenen simgeleri gösterir). Hafıza kartı doluysa ya da kilitliyse veya bir hata oluştuysa, etkilenen kartın simgesi yanıp sönecektir (344).

Kontrol paneli ve vizör geçerli ayarlarla çekilebilir fotoğraf sayısını gösterir (1000'in üzerindeki değerler aşağı doğru en yakın yüzlüğe yuvarlanır; örn. 1800 ve 1899 arasındaki değerler 1,8 k olarak gösterilir). Eğer iki hafıza kartı takılmışsa, ekranlar Yuva 1'deki karttaki kullanılabilir alanı gösterir.

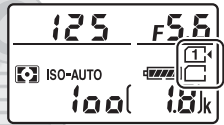
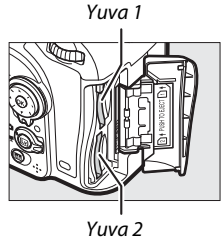

Kontrol paneli

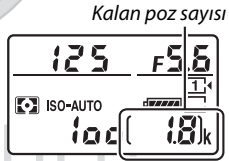

Kalan poz sayısı



Vizör

■ Pili ve Hafıza Kartlarını Çıkarma

Pili Çıkarma

Fotoğraf makinesini kapatın ve pil yuvası kapağını açın. Pili serbest bırakmak için pil mandalına okla gösterilen yönde basın ve sonra pili elinizle çıkarın.

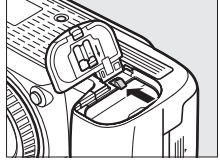

Hafıza Kartlarını Çıkarma

Hafıza kartına erişim lambasının kapalı olduğunu onayladıktan sonra, fotoğraf makinesini kapatın, hafıza kartı yuvası kapağını açın ve kartı içeri bastırın ve ardından kartı serbest bırakın (1). Kart sonra elle çıkarılabilir (2).

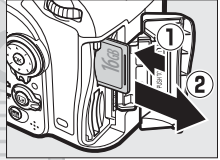

✓ Hafıza Kartları

- Kullanım sonrasında hafıza kartları sıcak olabilir. Hafıza kartlarını fotoğraf makinesinden çıkarırken gereken itina gösterin.
- Hafıza kartlarını takmadan veya çıkarmadan önce gücü kapatın. Biçimlendirme sırasında veya veri kaydedilirken, silinirken ya da bir bilgisayara kopyalanırken hafıza kartlarını fotoğraf makinesinden çıkarmayın, fotoğraf makinesini kapatmayın veya güç kaynağını çıkarmayın veya bağlantısını kesmeyin. Bu önlemlere uyulmaması, veri kaybına veya fotoğraf makinesinde ya da kartta hasara neden olabilir.
- Kart terminallerine parmaklarınızla veya metal nesnelere dokunmayın.
- Bükmeyin, düşürmeyin ya da güçlü fiziksel etkilere maruz bırakmayın.
- Kart muhafazasına güç uygulamayın. Bu önlemin alınmaması karta hasar verebilir.
- Suya, ısıya, yüksek düzeyde neme veya doğrudan güneş ışığına maruz bırakmayın.
- Hafıza kartlarını bir bilgisayarda formatlamayın.

❑ Hafıza Kartı Yok

Hafıza kartı takılı değilse, kontrol panelinde ve vizörde (- E -) gösterilecektir. Fotoğraf makinesi şarjlı bir pille kapatılırsa ve bir hafıza kartı takılı değilse, kontrol panelinde (- E -) görüntülenecektir.

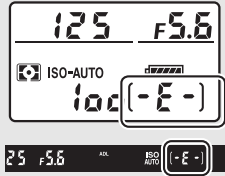

❑ Yazmaya Karşı Koruma Anahtarı

SD hafıza kartlarında kazara veri kaybını önlemek için bir yazmaya karşı koruma anahtarı bulunur. Bu anahtar "kilit" konumundayken, hafıza kartı formatlanamaz ve fotoğraflar silinemez ya da kaydedilemez (deklanşörü serbest bırakmaya çalışırsanız bir uyarı görüntülenir). Hafıza kartının kilidini açmak için, düğmeyi "yazma" konumuna kaydırın.

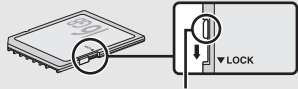

Yazmaya karşı koruma anahtarı

■ Objektifi Çıkarma

Objektifleri çıkarırken veya değiştirirken fotoğraf makinesinin kapalı olduğundan emin olun. Objektifi çıkarmak için, objektifi saat yönünde çevirirken (2) objektif çıkartma düğmesini basılı tutun (1). Objektifi çıkardıktan sonra, objektif kapaklarını ve fotoğraf makinesi gövde kapaklarını yerine yerleştirin.

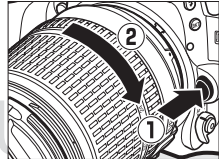





❑ Diyafram Halkalarına Sahip CPU Objektifler

Diyafram halkasına sahip CPU objektiflerinde (□ 307), diyaframı minimum ayarda kilitleyin (en yüksek f değeri).

Temel Çekim ve İzleme

“Bas-Çek” Çekimi (AUTO ve Modları)

Bu bölüm  ve  modlarında nasıl fotoğraf çekileceğini tarif eder.  ve  modları, ayarların çoğunun çekim koşullarına göre fotoğraf makinesi tarafından kontrol edildiği otomatik “bas-çek” modlarıdır.





1 Fotoğraf makinesini açın.

Kontrol paneli aydınlanacaktır.

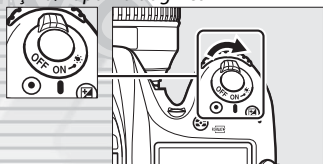
Açma/kapama düğmesi



KARACASULU
Dış Ticaret A.Ş.

2 Fotoğraf makinesinin üstündeki çevirmeli ayar düğmesi kilit açma tuşuna basarak, çevirmeli ayar düğmesini ^{AUTO} veya  veya  konumuna döndürün.

Çevirmeli ayar düğmesi

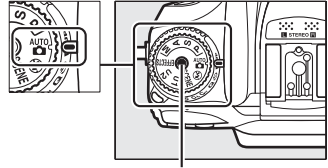

Çevirmeli ayar düğmesi kilit açma tuşu

Fotoğraflar vizörde veya ekranda çerçevlendirilebilir (canlı görüntü). Canlı görüntüyü başlatmak için, canlı görüntü seçiciyi  konumuna döndürün ve **Lv** düğmesine basın.

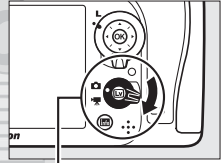

Canlı görüntü seçici

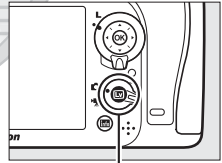

Lv düğmesi



Resimleri vizörde çerçevlendirme



Resimleri ekranda çerçevlendirme (canlı görüntü)

3 Fotoğraf makinesini hazırlayın.

Vizör çekimi: Fotoğrafları vizörde çerçeveledirirken, tutma yerini sağ elinizle tutun ve fotoğraf makinesi gövdesini veya objektifi sol elinize yerleştirin. Dirseklerinizi göğsünüzün yan taraflarının karşısına getirin.

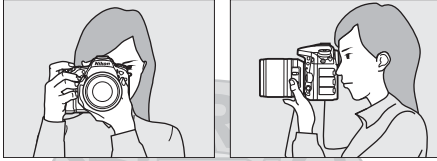

Canlı görüntü: Fotoğrafları ekranda çerçeveledirirken, tutma yerini sağ elinizle tutun ve objektifi sol elinize yerleştirin.

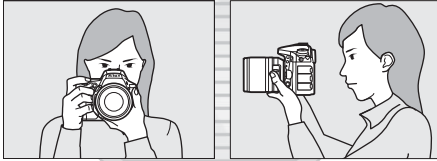

❑ Fotoğrafları Portre (Dikey) Yönde Çerçeveleme

Fotoğrafları portre (dikey) yönde çerçeveledirirken, fotoğraf makinesini aşağıda gösterildiği gibi tutun.



Fotoğrafları vizörde
çerçeveleme

Fotoğrafları ekranda
çerçeveleme

4 Fotoğrafi çerçeveselendirin.

Vizör çekimi: Ana konu AF alanı parantezlerinde olacak şekilde fotoğrafı vizörde çerçeveselendirin.

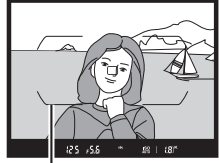

AF alanı parantezleri

Canlı görüntü: Varsayılan ayarlarda, fotoğraf makinesi yüzleri otomatik olarak algılar ve netleme noktasını seçer. Eğer bir yüz algılanmazsa, netleme noktasını ana konunun üzerine konumlandırmak için çoklu seçiciyi kullanın.



Netleme noktası

KARACASULU

☑ Bir Zoom Objektifi Kullanma

Konuya çerçevenin daha büyük bir alanını kaplayacak şekilde yakınlaştırmak için zoom halkasını kullanın veya son fotoğrafta görünen alanı büyütme için uzaklaştırın (yakınlaştırmak için objektif odak uzaklığı skalasında daha uzun odak uzaklıklarını, uzaklaştırmak içinse daha kısa odak uzaklıklarını seçin).

Yakınlaştır *Uzaklaştır*

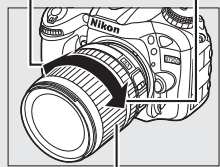

Zoom halkası

6 Çekin.

Fotoğrafı çekmek için deklanşöre sonuna kadar yumuşak bir şekilde basın. Hafıza kartına erişim lambası yanacaktır ve fotoğraf ekranda birkaç saniye için

görüntülenecektir. *Lamba sönmeden ve kayıt tamamlanmadan hafıza kartını çıkarmayın veya güç kaynağını çıkarmayın veya bağlantısını kesmeyin.*

Canlı görüntüyü sonlandırmak için **[Lv]** düğmesine basın.

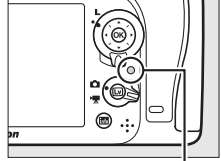

Hafıza kartına erişim lambası

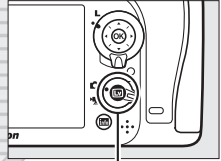

[Lv] düğmesi

KARACASULU
Dış Ticaret A.Ş.

Dahili Flaş

AUTO modunda doğru pozlama için ek aydınlatma gerekirse, dahili flaş deklanşöre yarım basıldığında otomatik olarak açılacaktır. Flaş kaldırılırsa, fotoğraflar yalnızca flaş hazır göstergesi (⚡) görüntülediğinde çekilebilir. Flaş hazır göstergesi görüntülenmezse, flaş şarj oluyordur; parmağınızı deklanşörden kısa bir süre için çekin ve tekrar deneyin.

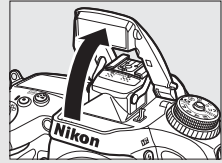

Vizör



Canlı görüntü

Flaş kullanılmadığında güç tasarrufu yapmak için, mandal yerine oturana kadar yavaşça aşağı doğru bastırın.

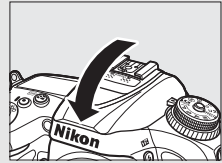

KARACASULU

Dış Ticaret A.Ş.

❑ Bekleme Zamanlayıcısı (Vizör Çekimi)

Yaklaşık altı saniye boyunca hiçbir işlem gerçekleştirilmezse vizör gösterge ekranı ve kontrol panelindeki enstantane hızı ve diyafram ekranı kapanarak, pilin boşalması yavaşlatılacaktır. Ekranı yeniden etkinleştirmek için deklanşöre yarım basın. Bekleme zamanlayıcısının otomatik olarak sona ermesinden önce geçen sürenin uzunluğu, Özel Ayar c2 (**Bekleme zamanlayıcısı**, ☐ 279) kullanılarak seçilebilir.

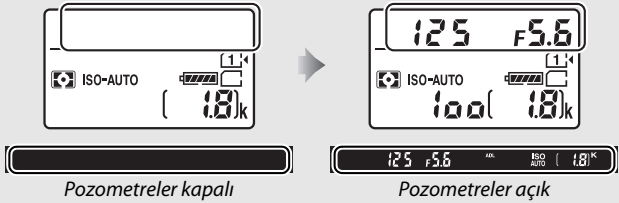

❑ Ekran Kapanma Gecikmesi (Canlı Görüntü)

Yaklaşık on dakika kadar hiçbir işlem gerçekleştirilmezse ekran kapanacaktır. Ekranın otomatik olarak kapanmasından önce geçen sürenin uzunluğu, Özel Ayar c4 (**Ekran kapanma gecikmesi**, ☐ 279) > **Canlı görüntü** kullanılarak seçilebilir.

❑ Vizörü Kapatın

Işığın vizörden girerek fotoğraflara ve pozlamaya müdahale etmesini engellemek için, çekim yapmadan önce vizör lastiğini çıkarılabilir ve vizör birlikte verilen göz merceği kapağıyla kapatılabilir (☐ 70).

Dış Ticaret A.Ş.

Canlı Görüntü Zoom Önizleme

Seçilen netleme noktasına maksimum yaklaşık 19 x'e kadar büyütmek için **Q** (**QUAL**) düğmesine basın. Ekranın sağ alt köşesindeki gri bir çerçevede bir dolaşım penceresi görünecektir. Netleme noktasını yeniden konumlandırmak için çoklu seçiciyi kullanın veya uzaklaştırmak için **Q** (**ISO**) düğmesine basın.

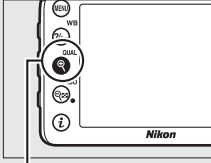

Q (**QUAL**) düğmesi



Dolaşım penceresi

POZLAMA

Sahneye bağlı olarak, pozlama canlı görüntü kullanılmadığında elde edilecek pozlamadan farklı olabilir.

Canlı Görüntüde Çekim

Her ne kadar bunlar nihai fotoğrafta görünmeyecek olsa da, yanıp sönen işaretlerin veya diğer kesintili ışık kaynaklarının olduğu alanlarda veya konu bir elektronik flaş veya başka bir anlık parlak ışık kaynağı ile kısa bir süre aydınlatılırsa bazı alanlarında parlak şeritler belirebilirken, ekranda pürüzlü kenarlar, renk karışması, hare ve parlak noktalar görünebilir. Ayrıca fotoğraf makinesi yatay pan yapılırsa veya bir nesne yüksek hızda çerçeve içinden yatay olarak geçerse dağılma meydana gelebilir. Floresan, cıva buharlı veya sodyum lambalar altında ekranda görülebilen ışık titremesi ve kuşaklanmalar **Kırışma azaltma** (□ 290) kullanılarak azaltılabilir, yine de bunlar bazı deklanşör hızlarında nihai fotoğrafta hala görünür olabilir. Fotoğraf makinesini güneşe veya diğer güçlü ışık kaynaklarına yöneltmekten kaçının. Bu önlemin alınmaması fotoğraf makinesinin iç devrelerinin hasar görmesine neden olabilir.

Temel İzleme

1 ► düğmesine basın.

Ekranda bir fotoğraf görüntülenecektir. Geçerli olarak görüntülenen resmi içeren hafıza kartı bir simge ile gösterilir.

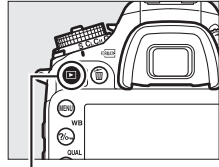

► düğmesi



2 Ek resimler görüntüleyin.

◀ veya ▶ düğmelerine basılarak ek resimler görüntülenebilir.



İzlemeyi sonlandırmak ve çekim moduna geri dönmek için, deklanşöre yarım basın.

🔍 Resim İnceleme

İzleme menüsünde **Resim inceleme** için **Açık** seçildiğinde (📖 267), fotoğraflar çekim sonrasında otomatik olarak birkaç saniye için ekranda görüntülenir.

🔍 Ayrıca Bkz.

Bir hafıza kartı yuvası seçme ile ilgili bilgi için bkz. sayfa 233.

İstenmeyen Fotoğrafları Silme

Ekranda geçerli olarak görüntülenen fotoğrafı silmek için,  (FORMAT) düğmesine basın. *Bir kez silinen fotoğrafların geri alınamayacağını unutmayın.*

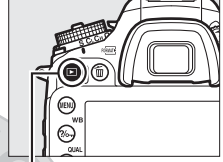

1 Fotoğrafı görüntüleyin.

Önceki sayfadaki açıklandığı şekilde silmek istediğiniz fotoğrafı görüntüleyin.



▶ düğmesi

2 Fotoğrafı silin.

 (FORMAT) düğmesine basın. Bir onaylama diyalogu görüntülenecektir; resmi silmek ve izlemeye dönmek için  (FORMAT) düğmesine tekrar basın. Resmi silmeden çıkmak için, ▶ düğmesine basın.

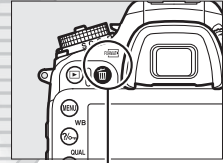

 (FORMAT) düğmesi

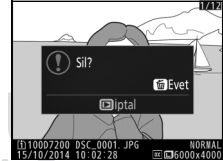

Sil

Seçilen görüntüleri (□ 248), seçilen bir tarihte çekilen tüm resimleri (□ 249) veya seçilen bir hafıza kartındaki seçili bir konumdaki tüm resimleri (□ 248) silmek için, izleme menüsündeki **Sil** seçeneğini kullanın.

Ayarları Konuya veya Duruma Eşleřtirme (Sahne Modu)

Fotoğraf makinesi bir dizi "sahne" modları sunar. Bir sahne modu seçmek ayarları seçilen sahneye uyacak řekilde otomatik olarak optimize eder, bu da yaratıcı fotoğrafçılığı bir mod seçmek, bir resim çerçeveselendirmek ve 30–35 sayfalarında tarif edildiđi gibi çekim yapmak kadar basit hale getirir.

Geçerli olarak seçilen sahneyi görüntülemek için, çevirmeli ayar düğmesini **SCENE** konumuna döndürün ve **Info** düğmesine basın. Başka bir sahne seçmek için, ana ayar kadranını döndürün.











Canlı görüntü seçici **■** konumundayken canlı görüntü sırasında sahnenin deđiřtirilemeyeceđini unutmayın.

KARACASULU
Dış Ticaret A.Ş.

■ Sahneler

Seenek	Aıklama
 Portre	Yumuşak, doğal görünümlü cilt tonları olan portreler için kullanın. Eğer konu arka plandan uzaktaysa veya bir telefoto objektif kullanılıyorsa, kompozisyona bir derinlik hissi kazandırmak için arka plan detayları yumuşatılacaktır.
 Manzara	Günüşğindeki canlı manzara çekimleri için kullanın. ^{1,2}
 Çocuk	Çocukların enstantane çekimleri için kullanın. Cilt tonları yumuşak ve doğal kalırken, kıyafet ve arka plan detayları canlı bir hale getirilir.
 Spor	Kısa poz süreleri dinamik spor fotoğraflarındaki hareketi dondurarak ana konunun net bir şekilde ön plana çıkmasını sağlar. ^{1,2}
 Yakın plan	Çiçek, böcek ve başka küçük nesnelerin yakın plan çekimleri için kullanın (çok yakın mesafelerde netleme yapmak için bir makro objektif kullanılabilir).
 Gece portresi	Az ışık altında çekilen portrelerdeki ana konu ile arka plan arasında doğal bir denge için kullanın.
 Gece manzarası	Sokak lambaları ve neon işaretler de dahil olmak üzere gece manzaralarını fotoğraflarken, kumlanma ve doğal olmayan renkleri azaltın. ^{1,2}
 Parti/iç mekan	İç mekan arka plan aydınlatmasının etkilerini yakalayın. Partiler ve diğer iç mekan sahneleri için kullanın.
 Kumsal/kar	Güneş ışığının aydınlattığı engin su, kar veya kumun parlaklığını yakalayın. ^{1,2}

Seenek	Aıklama
 Gün batımı	Gün doğumu ve gün batımında görülen derin renk çeşitliliğini korur. ^{1,2}
 Alacakaranlık/şafak	Şafaktan önce veya gün batımından sonra zayıf doğal ışıkta görülen renkleri korur. ^{1,2}
 Evcil hayvan portresi	Aktif evcil hayvanlarının portreleri için kullanın. ²
 Mum ışığı	Mum ışığında çekilen fotoğraflar için kullanın. ¹
 Çiçek açması	Çiçek tarlaları, çiçek açan meyve tarlaları ve geniş alanda çiçek açma içeren diğer manzaralarda kullanın. ¹
 Sonbahar renkleri	Sonbahar yapraklarındaki muhteşem kırmızı ve sarıları yakalar. ¹
 Yiyecek	Canlı yiyecek fotoğrafları için kullanın. Flaşlı çekim için, flaşı kaldırmak üzere  ( 146).

1 Dahili flaş kapanır.

2 AF yardımcı aydınlatması kapanır.

KARACASULU
Dış Ticaret A.Ş.

Bulanıklaşmayı Önleme

Yavaş enstantane hızlarında makine sarsıntısından kaynaklanan bulanıklaşmayı önlemek için bir tripod kullanın.

Özel Efektler

Özel efektler fotoğraflar ve filmler çekerken kullanılabilir.

Geçerli olarak seçilen efekti görüntülemek için, çevirmeli ayar düğmesini **EFFECTS** konumuna döndürün ve **info** düğmesine basın. Başka bir efekt seçmek için, ana ayar kadranını döndürün.

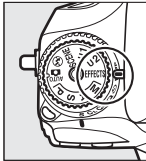

Çevirmeli ayar düğmesi





Ana ayar kadranı







Ekran

Canlı görüntü seçici **■** konumundayken canlı görüntü sırasında efektin değiştirilemeyeceğini unutmayın.

■ Özel Efektler

Seçenek	Açıklama
 Gece görüşü	Yüksek ISO duyarlılıklarında karanlık koşullar altında monokrom resimler kaydetmek için kullanın (fotoğraf makinesi netleme yapamazsa manuel netleme kullanılabilir). ¹
 Renk taslağı	Fotoğraf makinesi bir renk taslağı efekti için ana hatları algılar ve renklendirir. Efekt canlı görüntüde ayarlanabilir (□ 46). Bu modda kaydedilen filmlerin bir dizi hareketsiz görüntüden oluşan bir slayt gösterisi gibi oynatıldığını unutmayın.

Seenek	Aıklama
 Minyatür efekti	Diyorama resimleri gibi görünen fotoğraflar oluşturun. Yüksek bir bakış noktasından çekildiğinde en iyi sonucu verir. Minyatür efekti filmler yüksek hızda oynatılır, 1920 x 1080/30p'de çekilen yaklaşık 45 dakikalık bir metrajı yaklaşık üç dakikada oynatılan bir sessiz filme sıkıştırır. Efekt canlı görüntüde ayarlanabilir (☞ 47). ^{1,2}
 Seici renk	Seilen renkler dışındaki tüm renkler siyah-beyaz olarak kaydedilir. Efekt canlı görüntüde ayarlanabilir (☞ 49). ¹
 Silüet	Parlak arka planlara karşı silüet konular. ¹
 Fazla ışık	Parlak sahnelerle çekim yaparken ışıkla dolu gibi görünen parlak resimler oluşturmak için kullanın. ¹
 Az ışık	Karanlık sahnelerle çekim yaparken göze çarpan parlak noktaları olan karanlık, az ışıklı resimler oluşturmak için kullanın. ¹





1 Dahili flaş kapanır.

2 AF yardımcı aydınlatması kapanır.

Bulanıklaşmayı Önleme

Yavaş deklanşör hızlarında makine sarsıntısından kaynaklanan bulanıklaşmayı önlemek için bir tripod kullanın.

NEF (RAW)

NEF (RAW) kaydı , ,  ve  modlarında kullanılamaz. Bu modlarda NEF (RAW) veya NEF (RAW) + JPEG seçenekleri seçiliyken çekilen resimler JPEG resimler olarak kaydedilecektir. NEF (RAW) ayarında kaydedilen görüntüler iyi kalite görüntüler olarak kaydedilirken, NEF (RAW) + JPEG ayarlarında oluşturulan JPEG resimler seçilen JPEG kalitesinde kaydedilecektir.

ve Modları

Otomatik netleme film kaydı sırasında kullanılamaz. Canlı görüntü yenileme hızı, sürekli deklanşör modundaki kare hızı ile birlikte düşecektir; canlı görüntü sırasında otomatik netlemeyi kullanmak önizlemeye engel olur.

Canlı Görüntüde Kullanılabilen Seçenekler

Seçilen efekt için ayarlar canlı görüntü ekranında ayarlanır ancak canlı görüntü, vizör çekimi ve film kaydı sırasında uygulanır.

Renk Taslağı

1 Canlı görüntüyü seçin.

Lv düğmesine basın. Objektiften gelen görüntü ekranda görüntülenecektir.

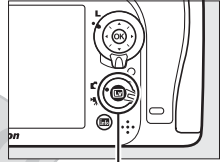

Lv düğmesi

2 Seçenekleri ayarlayın.

Sağda gösterilen seçenekleri görüntülemek için **OK** düğmesine basın. **Canlılık** veya **Ana hatlar** seçeneklerini vurgulamak için **↶** veya **↷** düğmesine, değiştirmek için **↻** veya **▶** düğmesine basın. Canlılık, renkleri doygunlaştırmak için artırılabilir veya soluk, monokrom bir etki için azaltılabilir, ana hatlar da kalınlaştırılabilir veya inceltilebilir. Aynı zamanda çizgilerin kalınlığını artırmak da renkleri daha doygunlaştırır.

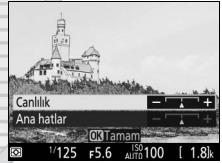

3 **OK** düğmesine basın.

Ayarlar tamamlandığında çıkmak için **OK** düğmesine basın. Vizör çekimine devam etmek için, **Lv** düğmesine basın.



1 Canlı görüntüyü seçin.

Lv düğmesine basın. Objektiften gelen görüntü ekranda görüntülenecektir.

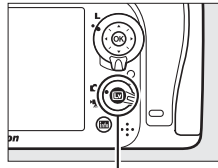

Lv düğmesi

2 Netleme noktasını konumlandırın.

Netleme noktasını netlemede olacak alanda konumlandırmak için çoklu seçiciyi kullanın ve sonra netlemeyi kontrol etmek için deklanşöre yarım basın. Minyatür efekti seçeneklerini geçici olarak ekrandan temizlemek ve ekrandaki görüntüyü hassas netleme için büyütme için **Q** (**QUAL**) düğmesine basın. Minyatür efekti ekranını tekrar görüntülemek için **Q** (**ISO**) düğmesine basın.





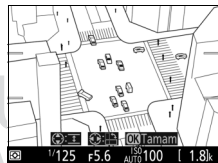

3 Seçenekleri görüntüleyin.

Minyatür efekti seçeneklerini görüntülemek için **OK** düğmesine basın.



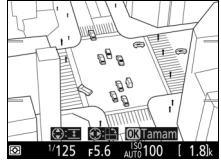

4 Seçenekleri ayarlayın.

Netlemede olacak alanın yönelimini seçmek için  veya  düğmesine basın ve genişliğini ayarlamak için  veya  düğmesine basın.



5 düğmesine basın.

Ayarlar tamamlandığında çıkmak için  düğmesine basın. Vizör çekimine devam etmek için,  düğmesine basın.



KARACASULU
Dış Ticaret A.Ş.

1 Canlı görüntüyü seçin.

Lv düğmesine basın. Objektiften gelen görüntü ekranda görüntülenecektir.

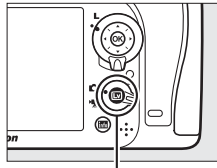

Lv düğmesi

2 Seçenekleri görüntüleyin.

Seçici renk seçeneklerini görüntülemek için **OK** düğmesine basın.



3 Bir renk seçin.



Ekranın ortasındaki beyaz karede bir nesneyi çerçeveleyin ve son resimde kalan renk olacak nesnenin rengini seçmek için **OK** düğmesine basın (fotoğraf makinesi doymun olmayan renkleri algılamakta zorlanabilir; doymun bir renk seçin).

Daha hassas renk seçimi için ekranın ortasına yakınlaştırmak için **QUAL** düğmesine basın. Uzaklaştırmak için **ISO** düğmesine basın.

Seçilen renk





4 Renk aralığını seçin.

Son fotoğrafta yer alacak benzer tonların aralığını artırmak veya azaltmak için  veya  düğmesine basın. 1 ve 7 arasındaki değerlerden seçim yapın; daha yüksek değerlerin diğer renklerden tonları içerebileceğini unutmayın.

Renk aralığı



5 Ek renkleri seçin.

Ek renkler seçmek için, ana ayar kadranını ekranın üst kısmındaki üç renk kutusundan birini vurgulamak için döndürün ve başka bir renk seçmek için 3 ve 4 Adımlarını tekrarlayın. İsterseniz üçüncü bir renk için tekrarlayın. Vurgulanan rengin seçimini kaldırmak için,  (FORMAT) düğmesine basın. Tüm renkleri kaldırmak için,  (FORMAT) düğmesini basılı tutun. Bir onaylama diyalogu görüntülenecektir; **Evet** seçeneğini seçin.



6 düğmesine basın.

Ayarlar tamamlandığında çıkmak için  düğmesine basın. Çekim sırasında, sadece seçilen tonlardaki nesnelere renkli kaydedilecektir; diğer tüm tonlar siyah-beyaz kaydedilecektir.

Vizör çekimine devam etmek için,  düğmesine basın.



P, S, A ve M Modları

P, S, A ve M modları enstantane hızı ve diyafram üzerinde farklı kontrol dereceleri sunar.



Mod	Açıklama
P	Programlanmış otomatik (☐ 52): Fotoğraf makinesi en iyi pozlama için deklanşör hızı ve diyaframı ayarlar. Enstantane çekimler ve fotoğraf makinesi ayarlarını yapmak için az zaman olan diğer durumlar için önerilir.
S	Enstantane öncelikli otomatik (☐ 53): Kullanıcı deklanşör hızını seçer; fotoğraf makinesi en iyi sonuçları elde etmek için diyaframı seçer. Hareketi dondurmak veya bulanıklaştırmak için kullanın.
A	Diyafram öncelikli otomatik (☐ 54): Kullanıcı diyaframı hızını seçer; fotoğraf makinesi en iyi sonuçları elde etmek için deklanşör hızını seçer. Arka planı bulanıklaştırmak veya hem ön planı hem de arka planı netlemeye getirmek için kullanın.
M	Manuel (☐ 56): Kullanıcı hem deklanşör hızını hem de diyaframı kontrol eder. Uzun süre pozlamalar için deklanşör hızını Uzun Pozlama (b u l b) veya Süre (- -) olarak ayarlayın.

KARACASULU

Objektif Tipleri

Diyafram halkasına sahip bir CPU objektif kullanırken (☐ 307), diyafram halkasını minimum diyaframda (en yüksek f değeri) kilitleyin. G ve E türü objektiflerde diyafram halkası bulunmaz.

CPU olmayan objektifler, diyafram yalnızca objektif diyafram halkası kullanılarak ayarlanabildiğinde, yalnızca A (diyafram öncelikli otomatik) ve M (manuel) modlarında kullanılabilir. Başka bir mod seçmek deklanşörü devre dışı bırakır. Daha fazla bilgi için, bkz. "Uyumlu Objektifler" (☐ 304).

P: Programlanmış Otomatik

Bu modda fotoğraf makinesi, deklanşör hızını ve diyaframı çoğu durumda en iyi pozlamayı sağlamak için dahili bir programa göre otomatik olarak ayarlar.



Değişken Program

P modunda, pozometreler açıkken ana ayar kadranını çevirerek deklanşör hızı ve diyaframın farklı kombinasyonları seçilebilir ("değişken program"). Arka plan ayrıntılarını bulanıklaştıran geniş diyafram açıklıkları (düşük f değerleri) veya hareketi "donduran" kısa poz süreleri için kadranı sağa çevirin. Alan derinliğini artıran küçük diyaframlar (yüksek f değerleri) veya hareketi bulanıklaştıran yavaş deklanşör hızları için kadranı sola çevirin. Tüm kombinasyonlar aynı pozlamayı verir. Değişken program etkinken, bir değişken program göstergesi (P veya *) görüntülenir. Varsayılan deklanşör hızı ve diyafram ayarlarını geri yüklemek için, ana ayar kadranını gösterge artık görüntülenmeyene kadar çevirin, başka bir mod seçin veya fotoğraf makinesini kapatın.



Ana ayar kadranı

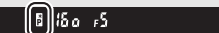

Vizör



Ekran

S: Enstantane Öncelikli Otomatik

Enstantane öncelikli otomatikte, fotoğraf makinesi otomatik olarak en iyi pozlamayı üretecek diyaframı seçerken siz deklanşör hızını seçersiniz.

Bir deklanşör hızı seçmek için, pozometreler açıkken ana ayar kadranını döndürün. Deklanşör hızı "x 250" olarak veya 30 s ve $\frac{1}{8000}$ s arasındaki değerlere ayarlanabilir.

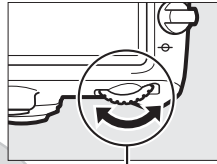

Ana ayar kadranı

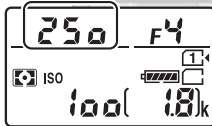

Kontrol paneli



Ekran

KARACASULU
Dış Ticaret A.Ş.

☑ Ayrıca Bkz.

Poz süresi göstergelerinde yanıp sönen "bulb" veya "- -" göstergesi görünürse yapılacaklar konusunda bilgi edinmek için 343. sayfaya bakın.

A: Diyafram Öncelikli Otomatik

Diyafram öncelikli otomatikte, fotoğraf makinesi otomatik olarak en iyi pozlamayı üretecek deklanşör hızını seçerken, siz diyaframı seçersiniz.

Objektif için minimum ve maksimum değerler arasında bir diyafram seçmek için, pozometreler açıkken alt-ayar kadranını çevirin.

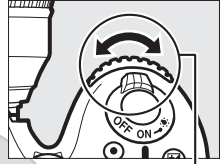

Alt-ayar kadranı

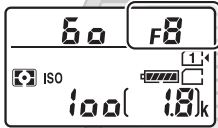

Kontrol paneli



Ekran

CPU Olmayan Objektifler (☐ 308)

Diyaframı ayarlamak için objektif diyafram halkasını kullanın. Objektifin maksimum diyaframı, CPU olmayan bir objektif takılı olduğunda ayarlar menüsünde bulunan **CPU olmayan objektif verileri** ögesi kullanılarak belirtilmişse (☐ 224), geçerli f

değeri en yakın tam duruşa yuvarlanmış olarak gösterilir. Aksi takdirde, diyafram göstergeleri yalnızca duruş sayısını gösterir (ΔF , maksimum diyafram ile $\Delta F0$ olarak gösterilir) ve f değeri mutlaka objektif diyafram halkasından okunmalıdır.

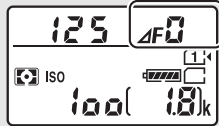

Alan Derinliđi Önizleme (Vizör Çekimi)

Diyaframın etkilerini önizlemek için **Pv** düğmesine basın ve basılı tutun. Objektif fotoğraf makinesi tarafından seçilen diyafram değeri (**P** ve **S** modları) veya kullanıcı tarafından seçilen değerde (**A** ve **M** modları) durdurulur, bu da alan derinliđinin vizörde önizlenmesine olanak sağlar.

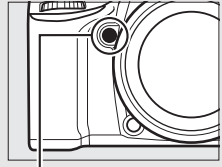

Pv düğmesi

Özel Ayar e5—Pilot Flaş (Vizör Çekimi; 284)

Bu ayar **Pv** düğmesine basıldığında, dahili flaş ve Nikon Creative Lighting System'i (CLS; 311) destekleyen opsiyonel flaş birimlerinin bir pilot flaş yayıp yaymayacağını kontrol eder.



KARACASULU
Dış Ticaret A.Ş.

M: Manuel

Manuel pozlama modunda, hem deklanşör hızını hem de diyaframı siz kontrol edersiniz. Pozometreler açıkken, bir deklanşör hızı seçmek için ana ayar kadranını, diyaframı ayarlamak içinse alt ayar kadranını çevirin. Deklanşör hızı "x 250" olarak veya 30 s ve $\frac{1}{8000}$ s arasındaki değerlere ayarlanabilir veya bir uzun süre pozlama için deklanşör süresiz olarak açık tutulabilir (bulb veya - , 58). Diyafram objektifin minimum ve maksimum değerleri arasındaki değerlere ayarlanabilir. Pozlamayı kontrol etmek için pozlama göstergelerini kullanın.

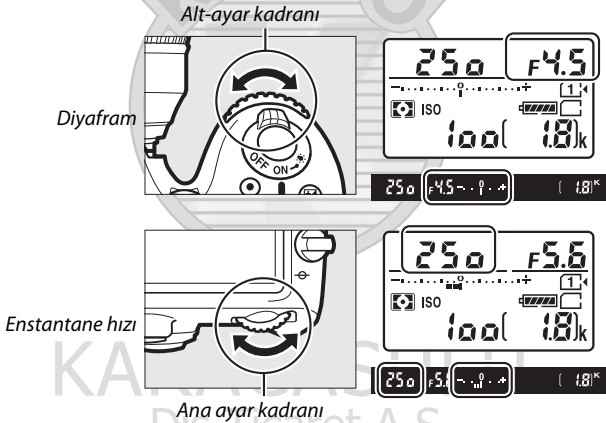

AF Mikro NIKKOR Objektifleri

Harici bir pozometre kullanılması kaydıyla, pozlama oranının sadece diyaframı ayarlamak için objektif diyafram halkası kullanıldığında dikkate alınması gerekir.

🔍 Pozlama Göstergeleri

“Uzun pozlama” veya “süre” dışında bir deklanşör hızı seçilirse, pozlama göstergeleri, fotoğrafın geçerli ayarlarda az veya fazla pozlanıp pozlanmayacağını gösterir. Özel Ayar b2 (Pzlm kntrl için EV adımları, □ 278) için seçilen seçeneğe bağlı olarak, az veya fazla pozlama miktarı $\frac{1}{3}$ EV veya $\frac{1}{2}$ EV adımlarında gösterilir. Eğer pozlama ölçüm sisteminin sınırları aşılsa, pozlama göstergeleri ve deklanşör hızı (P ve A modları) ve/veya diyafram (P ve S modları) göstergeleri yanıp sönecektir.

	Özel Ayar b2 $\frac{1}{3}$ adıma ayarlı		
	En iyi pozlama	$\frac{1}{3}$ EV az pozlanmış	2 EV kadar fazla pozlanmış
Kontrol paneli			
Vizör (vizör çekimi)			
Ekran (canlı görüntü)			

🔍 Ayrıca Bkz.

Pozlama göstergelerini negatif değerler sağda ve pozitif değerler solda gösterilecek şekilde ters çevirmeye ilişkin bilgi için bkz. Özel Ayar f8 (Ters göstergeler, □ 286).

KARACASULU
Dış Ticaret A.Ş.

Uzun Süre Pozlamalar (Yalnızca M Modu)

Hareketli ışıklar, yıldızlar, gece manzarası ya da havai fişeklerin uzun süre pozlamaları için aşağıdaki deklanşör hızlarını seçin.

- **Uzun Pozlama (2.5 L 2.5):** Deklanşöre basılıyken deklanşör açık kalacaktır. Bulanıklaşmayı önlemek için, tripod veya opsiyonel bir kablosuz uzaktan kumanda (☞ 160, 319) veya uzaktan kumanda kablosu (☞ 319) kullanın.
- **Süre (- -):** Pozlamayı fotoğraf makinesi veya bir opsiyonel uzaktan kumanda, uzaktan kumanda kablosu veya kablosuz uzaktan kumanda üzerindeki deklanşörü kullanarak başlatın. Deklanşör düğmeye ikinci kez basılana kadar açık kalır.

İlerlemeden önce, fotoğraf makinesini bir tripod üzerine takın veya makineyi sabit, düz bir yüzeye yerleştirin. Işığın vizörden girerek fotoğrafta görünmesini veya pozlamaya müdahale etmesini engellemek için, vizör lastiğini çıkarın ve vizörü birlikte verilen göz merceği kapağıyla kapatın (☞ 70). Uzun pozlamalarda kumlanma (parlak noktalar, rastgele dağılmış parlak pikseller veya sis) mevcut olabileceğini unutmayın. Parlak noktalar ve sis, fotoğraf çekim menüsündeki (☞ 271) **Uzun pozlama KA** için **Açık** seçilerek azaltılabilir.



*Pozlama uzunluğu: 35 s
Diafram: f/25*

- 1 Çevirmeli ayar düğmesini M konumuna çevirin.

Çevirmeli ayar düğmesi

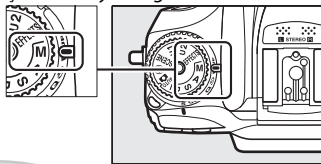

- 2 Bir deklanşör hızı seçin.

Pozometreler açıkken bir "Uzun Pozlama" (bulb) deklanşör hızını seçmek için ana ayar kadranını döndürün.



Ana ayar kadranı

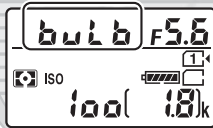

Kontrol paneli



Ekran

- 3 Fotoğraflı çekin.

Netlemeden sonra, fotoğraf makinesinin, opsiyonel kablosuz uzaktan kumandanın veya uzaktan kumanda kablosunun üzerindeki deklanşöre sonuna kadar basın. Pozlama tamamlandığında parmağınızı deklanşörden kaldırın.

- 1 Çevirmeli ayar düğmesini M konumuna çevirin.**

Çevirmeli ayar düğmesi

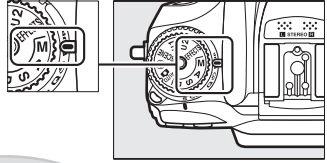

- 2 Bir deklanşör hızı seçin.**

Pozometreler açıkken bir "Süre" (- -) deklanşör hızını seçmek için ana ayar kadranını sola çevirin.



Ana ayar kadranı

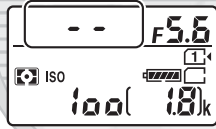

Kontrol paneli



Ekran

- 3 Deklanşörü açın.**

Netlemeden sonra, fotoğraf makinesinin veya opsiyonel uzaktan kumandanın, uzaktan kumanda kablosunun veya kablosuz uzaktan kumandanın üzerindeki deklanşöre sonuna kadar basın.

- 4 Deklanşörü kapatın.**

3. Adımda gerçekleştirilen işlemi tekrarlayın.

✎ ML-L3 Uzaktan Kumandaları

Eğer bir ML-L3 uzaktan kumandası kullanacaksanız, fotoğraf çekim menüsündeki (☰ 156) **Uzaktan kumanda modu (ML-L3)** seçeneğini kullanarak bir uzaktan kumanda modu (**Gecikmiş uzaktan kumanda**, **Hızlı uzaktan kumanda** veya **Uzaktan ayna kaldırma**) seçin. Bir ML-L3 uzaktan kumanda kullanıyorsanız, enstantane hızı için "Uzun Pozlama"/**1/2** seçili olsa bile resimlerin "Süre" modunda çekileceğini unutmayın. Pozlama uzaktan kumanda üzerindeki deklanşöre basıldığında başlar ve 30 dakika sonra veya düğmeye tekrar basıldığında sona erer.



KARACASULU
Dış Ticaret A.Ş.

Kullanıcı Ayarları: U1 ve U2 Modları

Sık kullanılan ayarları çevirmeli ayar düğmesi üzerindeki **U1** ve **U2** konumlarına atayın.

Kullanıcı Ayarlarını Kaydetme

1 Bir mod seçin.

Çevirmeli ayar düğmesini istenen moda döndürün.

Çevirmeli ayar düğmesi

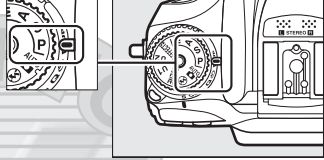

2 Ayarları yapın.

Değişken program (**P** modu), deklanşör hızı (**S** ve **M** modları), diyafram (**A** ve **M** modları), pozlama ve flaş telafisi, flaş modu, netleme noktası, ölçüm, otomatik netleme ve AF alanı modları, basamaklama ve çekim ve Özel Ayarlar menülerindeki ayarlara istenen ayarlamaları yapın.

Kullanıcı Ayarları

Aşağıdakiler **U1** veya **U2**'ye kaydedilemez.

Fotoğraf çekim menüsü:

- Fotoğraf çekimi menüsünü sıfırla
- Kayıt klasörü
- Görüntü alanı
- Picture Control'ü Yönet
- Uzaktan kumanda modu (ML-L3)
- Çoklu pozlama
- Aralıklı çekim

Film çekim menüsü:

- Film çekimi menüsünü sıfırla
- Görüntü alanı
- Picture Control'ü Yönet
- Zaman aralıklı çekim

3 Kullanıcı ayarlarını kaydet ögesini seçin.

Menüleri görüntülemek için MENU düğmesine basın. Ayarlar menüsünde **Kullanıcı ayarlarını kaydet** seçeneğini vurgulayın ve  düğmesine basın.

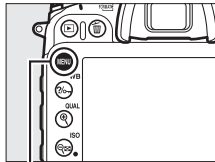

MENU düğmesi

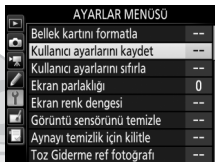

4 U1'e kaydet veya U2'ye kaydet ögesini seçin.

U1'e kaydet veya **U2'ye kaydet** seçeneğini vurgulayın ve  düğmesine basın.

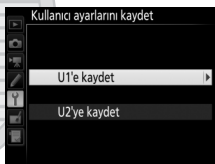

5 Kullanıcı ayarlarını kaydedin.

Ayarları kaydet seçeneğini vurgulayın ve 1. ve 2. Adımlarda seçilen ayarları 4. Adımda seçilen çevirmeli ayar düğmesi konumuna atamak için  düğmesine basın.

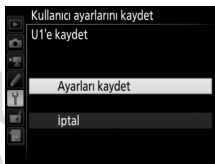

Kullanıcı Ayarlarını Geri Çağırma

U1'e kaydet'e atanan ayarları geri çağırmak için çevirmeli ayar düğmesini basit bir şekilde **U1** konumuna veya **U2'ye kaydet'e** atanan ayarları geri çağırmak için **U2** konumuna döndürün.

Çevirmeli ayar düğmesi

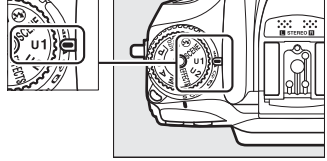

KARACASULU
Dış Ticaret A.Ş.

Kullanıcı Ayarlarını Sıfırlama

U1 veya U2 için ayarları varsayılan değerlere sıfırlamak için:

1 Kullanıcı ayarlarını sıfırla ögesini seçin.

Menüleri görüntülemek için MENU düğmesine basın. Ayarlar menüsünde **Kullanıcı ayarlarını sıfırla** seçeneğini vurgulayın ve  düğmesine basın.

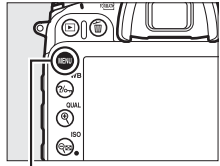

MENU düğmesi

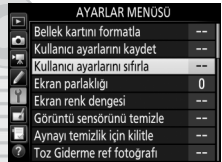

2 U1'i sıfırla veya U2'yi sıfırla ögesini seçin.

U1'i sıfırla veya **U2'yi sıfırla** seçeneğini vurgulayın ve  düğmesine basın.



3 Kullanıcı ayarlarını sıfırlayın.

Sıfırla ögesini vurgulayın ve  düğmesine basın.



Deklanşör Modu

Bir Deklanşör Modu Seçme

Bir deklanşör modu seçmek için, deklanşör modu kadranını kilidi serbest bırakma düğmesine basın ve deklanşör modu kadranını istediğiniz ayara döndürün.

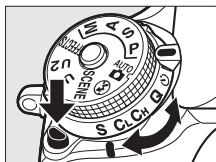

Mod	Açıklama
S	Tek kare: Fotoğraf makinesi deklanşörüne her basıldığında bir fotoğraf çeker.
CL	Sürekli yavaş hız: Deklanşöre basılı tutulduğunda, fotoğraf makinesi Özel Ayar d2 (Sürekli yavaş hız , □ 67, 280) için seçilen kare hızında fotoğraflar çeker. Eğer flaş patlarsa yalnızca tek resim çekileceğini unutmayın.
CH	Sürekli yüksek hız: Deklanşöre basılı tutulduğunda, fotoğraf makinesi 67. sayfada verilen kare hızında fotoğraflar çeker. Aktif konular için kullanın. Eğer flaş patlarsa yalnızca tek resim çekileceğini unutmayın.
Q	Sessiz deklanşör: Aynanın deklanşöre tam basıldığında yerine geri dönmemesi dışında tek kare gibidir. Bu da kullanıcının aynanın yaptığı klik sesinin zamanlamasını kontrol etmesine olanak sağlar, ayrıca tek kare modunda olduğundan daha sessizdir. Ek olarak, Özel Ayar d1 (Uyarı sesi ; □ 280) için seçilen ayara bakılmaksızın uyarı sesi çıkmaz.
☺	Otomatik zamanlama: Otomatik zamanlama ile resimler çekin (□ 69).
MUP	Ayna kaldırılarak: Bu modu telefotoda veya yakın plan çekiminde ya da en küçük makine hareketinin net olmayan fotoğraflarla sonuçlanabileceği diğer durumlarda makine sarsıntısını en aza indirmek için kullanın (□ 71).

Kare İlerleme Hızı

Sürekli çekim için kare hızı (yavaş veya yüksek hız) görüntü alanı için seçilen seçeneğe (☐ 73) ve bir NEF (RAW) resim kalitesi seçeneği seçildiğinde, NEF (RAW) bit derinliğine (☐ 80) bağlıdır. Aşağıdaki tablo tam şarjlı bir EN-EL15 pil, sürekli-servo AF, manuel veya enstantane öncelikli otomatik pozlama, 1/250 s veya daha kısa bir deklanşör hızı ve kalan ayarların varsayılan ayarlarda olduğu durum için yaklaşık kare hızlarını verir.

Görüntü alanı	Resim kalitesi	Yaklaşık kare ilerleme hızı	
		CL	CH
DX (24×16)	JPEG/12 bit NEF (RAW)	1–6 fps	6 fps
	14 bit NEF (RAW)	1–5 fps	5 fps
1,3× (18×12)	JPEG/12 bit NEF (RAW)	1–6 fps	7 fps
	14 bit NEF (RAW)		6 fps

Kare hızları aşırı derecede küçük diyaframlarda (yüksek f değerleri) veya yavaş deklanşör hızlarında, titreşim azaltma (VR objektiflerle kullanılabilir) veya otomatik ISO duyarlılığı kontrolü (☐ 102) açık olduğunda veya pil zayıf olduğunda, bir CPU olmayan objektif takıldığında ya da Özel Ayar f5 (**Ayar kadranlarını özelleştir**) > **Diyafram ayarı** (☐ 285) için **Diyafram halkası** seçildiğinde düşebilir. Canlı görüntüdeki maksimum kare hızı 3,7 fps'dir.

KARACASULU
Dış Ticaret A.Ş.

✍ Hafıza Tamponlama

Fotoğraf makinesi, fotoğraflar hafıza kartına kaydedilirken çekimin devam etmesine olanak sağlayan geçici depolama için ayrılmış bir hafıza tamponlamaya sahiptir. Arabellek dolu olduğunda kare hızı düşecektir (r00).

Geçerli ayarlarda arabelleğe kaydedilebilecek yaklaşık görüntü sayısı, deklanşöre basıldığında pozlama sayısı göstergelerinde gösterilir. Aşağıdaki resimlerde arabellekte yaklaşık 42 resimlik yer kaldığında ekranın durumu gösterilmektedir.

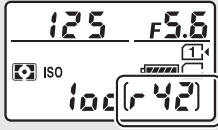

Fotoğraflar hafıza kartına kaydedilirken, hafıza kartına erişim lambası yanacaktır. Çekim koşullarına ve hafıza kartı performansına bağlı olarak, kayıt işlemi birkaç saniye ile birkaç dakika sürebilir. *Erişim lambası sönmeyen hafıza kartını çıkarmayın ya da güç kaynağını çıkarmayın veya bağlantısını kesmeyin.* Veriler arabellekteyken fotoğraf makinesi kapatılırsa, arabellekteki tüm görüntüler kaydedilene kadar güç kesilmeyecektir. Görüntüler arabellekteyken pil bitirse, deklanşör devre dışı kalacak ve görüntüler hafıza kartına aktarılacaktır.

✍ Canlı Görüntü

Eğer bir sürekli deklanşör modu canlı görüntü sırasında kullanılıyorsa, deklanşöre basılıyken objektiften gelen görüntü yerine fotoğraflar görüntülenecektir.

✍ Ayrıca Bkz.

Tek bir arka arkaya çekimde çekilebilecek maksimum fotoğraf sayısı seçmeye dair bilgi için, bkz. Özel Ayar d3 (**Maksimum sürekli bırakma**, □ 280). Tek bir arka arkaya çekimde çekilebilecek resim sayısına dair bilgi edinmek için, bkz. sayfa 380.

Otomatik Zamanlama Modu (☺)

Otomatik zamanlama makine sarsıntısını azaltmak veya kendi resmim için kullanılabilir.

1 Fotoğraf makinesini bir tripod üzerine takın.

Fotoğraf makinesini bir tripod üzerine takın veya fotoğraf makinesini sabit, düz bir yüzeye yerleştirin.

2 Otomatik zamanlama modunu seçin.

Deklanşör modu kadranı kilidi serbest bırakma düğmesine basın ve deklanşör modu kadranını ☺ konumuna döndürün.

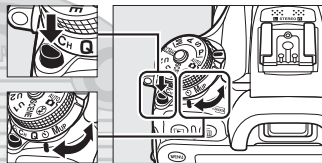

Deklanşör modu kadranı

3 Fotoğrafi çerçeveleyin ve netleme yapın.

Otomatik zamanlama fotoğraf makinesi single-sürekli servo AF kullanarak netleme yapamıyorsa veya deklanşörün serbest bırakılmadığı diğer durumlarda kullanılamaz.



4 Zamanlayıcıyı başlatın.

Zamanlayıcıyı başlatmak için deklanşöre sonuna kadar basın. Otomatik-zamanlama lambası yanıp sönmeye başlar. Fotoğraf çekilmeden iki saniye önce otomatik-zamanlama lambası yanıp sönmeyi durduracaktır. Deklanşör, zamanlayıcı başlatıldıktan yaklaşık on saniye sonra serbest bırakılacaktır.



Fotoğraf çekilmeden önce otomatik zamanlamayı kapatmak için, deklanşör modu kadranını başka bir ayara döndürün.

Vizörü Kapatın

Vizörden bakmadan fotoğraf çekerken, vizör lastiğini çıkarın (1) ve birlikte verilen göz merceği kapağını gösterildiği gibi takın (2). Bu ışığın vizörden girerek fotoğraflarda görünmesini veya pozlamaya müdahale etmesini önler. Vizör lastiğini çıkarırken fotoğraf makinesini sıkıca tutun.

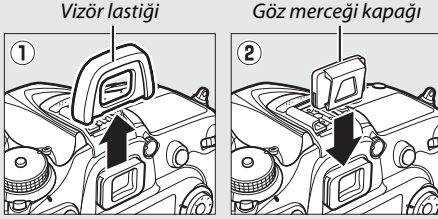

Dahili Flaşı Kullanma

Flaşın manuel olarak kaldırılmasını gerektiren flaş modlarında bir fotoğraf çekmeden önce, flaşı yukarı kaldırmak için **FLASH** düğmesine basın ve flaş hazır göstergesinin (FLASH) vizörde görüntülenmesini bekleyin (146). Flaş otomatik zamanlama başladıktan sonra kaldırılırsa çekim kesintiye uğrayacaktır. Flaş patladığında, Özel Ayar c3 (**Otomatik zamanlama**; 279) için seçilen poz sayısına bakılmaksızın yalnızca tek bir fotoğrafın çekileceğini unutmayın.

Ayrıca Bkz.

Otomatik zamanlamanın süresini, çekilen çekim sayısını ve çekimler arasındaki aralığı seçme hakkında bilgi için, bkz. Özel Ayar c3 (**Otomatik zamanlama**; 279). Otomatik zamanlama kullanılırken çıkan uyarı seslerini kontrol etme hakkında bilgi için, bkz. Özel Ayar d1 (**Uyarı sesi**; 280).

Ayna Kaldırılarak Modu (MUP)

Bu modu ayna kalkırken fotoğraf makinesi hareketinden kaynaklanan bulanıklığı en aza indirmek için seçin. Ayna kaldırılarak modunu kullanmak için, deklanşör modu kadranı kilidi serbest bırakma düğmesine basın ve deklanşör modu kadranını **MUP** (ayna kaldırılarak) ayarına döndürün.

Deklanşör modu kadranı kilidi serbest bırakma düğmesi

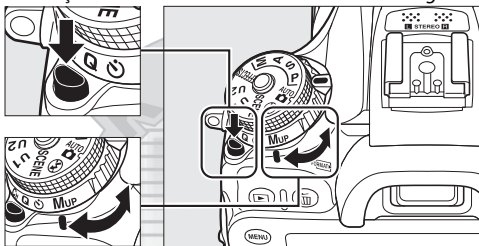

Deklanşör modu kadranı

Netleme ve pozlamayı ayarlamak için deklanşöre yarım bastıktan sonra, deklanşöre sonuna kadar basın. Vizör veya ekran kapanacaktır; vizör çekiminde, ayna kaldırılacaktır. Resmi çekmek için deklanşöre tekrar sonuna kadar basın. Çekim sona erdiğinde, canlı görüntü devam edecek ya da (vizör çekiminde) ayna alçalacaktır.

KARACASULU
Dış Ticaret A.Ş.

Ayna kaldırılarak

Ayna kalkırken, fotoğraflar vizörde çerçevelendirilemez ve otomatik netleme ve ölçüm gerçekleştirilemez.

Ayna Kaldırılarak Modu

Ayna kalkık durumda yaklaşık 30 s hiçbir işlem yapılmazsa otomatik olarak bir resim çekilecektir.

Bulanıklaşmayı Önleme

Fotoğraf makinesi hareketinin sebep olduğu bulanıklığı önlemek için, deklanşöre yumuşak bir şekilde basın veya opsiyonel bir uzaktan kumanda kablosu kullanın (☎ 319). Ayna kaldırılarak çekimi için opsiyonel ML-L3 uzaktan kumandayı kullanma üzerine daha fazla bilgi için, bkz sayfa 156. Tripod kullanımı tavsiye edilir.





KARACASULU
Dış Ticaret A.Ş.

Resim Kaydetme Seçenekleri

Görüntü Alanı

DX (24×16) ve **1,3× (18×12)** arasından bir görüntü alanı seçin.

Seçenek	Açıklama
 DX (24×16)	Resimler 23,5 × 15,6 mm'lik bir görüntü alanı (DX biçimi) kullanılarak kaydedilir.
 1,3× (18×12)	Resimler 18,8 × 12,5 mm'lik bir görüntü alanı kullanılarak kaydedilir, bu da objektifleri değiştirmeye gerek kalmadan bir telefoto efekti oluşturur. Fotoğraf makinesi ayrıca sürekli çekim sırasında saniyede daha fazla resim kaydedebilir (67).

Vizör ekranı

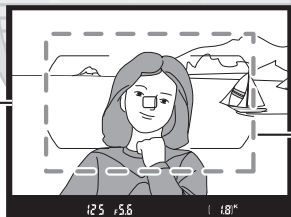

*DX görüntü alanlı (24×16)
fotoğraf*



*1,3'lik görüntü alanlı
(18×12) fotoğraf*

Görüntü Alanı

Seçilen seçenek ekranda gösterilir.



Bilgi ekranı



Çekim ekranı

Vizör Ekranı

1,3× DX kırpma için vizör ekranı sağda gösterilir. 1,3× DX kırpma seçildiğinde vizörde bir  simgesi görüntülenir.



1,3× DX kırpma

Ayrıca Bkz.

Canlı görüntü seçici  konumuna döndürüldüğünde kullanılabilen kırpma hakkında bilgi için bkz. sayfa 168. Farklı görüntü alanı ayarlarında depolanabilen resim sayısı hakkında bilgi için bkz. sayfa 380.

KARACASULU
Dış Ticaret A.Ş.

Görüntü alanı çekim menülerindeki **Görüntü alanı** seçeneği kullanılarak veya bir kontrole basarak ve bir ayar kadranı döndürerek seçilebilir.

■ Görüntü Alanı Menüsü

- 1 Görüntü alanı seçeneğini seçin.**
Çekim menülerinden herhangi birinde **Görüntü alanı** seçeneğini vurgulayın ve **▶** düğmesine basın.

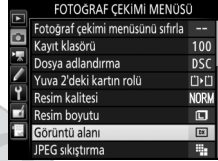

- 2 Ayarları yapın.**
Bir seçenek seçin ve **OK** düğmesine basın. Seçilen kesme vizörde görüntülenir (📖 74).

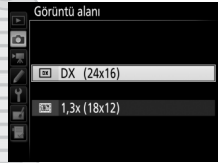

KARACASULU
Dış Ticaret A.Ş.

📏 Resim Boyutu

Resim boyutu görüntü alanı için seçilen seçeneğe göre değişir (📖 81).

■ Fotoğraf Makinesi Kontrolleri

Vizör çekiminde, görüntü alanı aynı zamanda **Fn** düğmesi ve ayar kadranları ile de seçilebilir.

1 Görüntü alanı seçimini bir fotoğraf makinesi kontrolüne atayın.

Özel Ayarlar menüsünde bir fotoğraf makinesi kontrolü için “Bas + ayar kadranları” seçeneği olarak **Görüntü alanı seç** öğesini seçin. Görüntü alanı seçimi, **Fn** düğmesine (Özel Ayar f2, **Fn düğmesini ata**, 284), **Pv** düğmesine (Özel Ayar f3, **Önzileme düğmesini ata**, 285) veya **AE-L/AF-L** düğmesine (Özel Ayar f4, **AE-L/AF-L düğmesini ata**, 285) atanabilir.

2 Görüntü alanını seçmek için seçilen kontrolü kullanın.

Görüntü alanı seçilen düğmeye basılarak ve istenen kesme vizörde görüntülenene kadar ana veya alt-ayar kadranı çevrilerek seçilebilir (74).

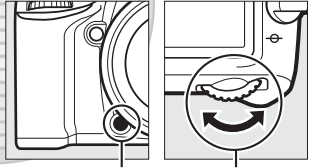

Fn düğmesi

Ana ayar kadranı

Görüntü alanı için geçerli olarak seçilen seçenek kontrol panelinde, vizörde veya bilgi ekranında görüntü alanını görüntülemek için düğmeye basılarak görüntülenebilir.

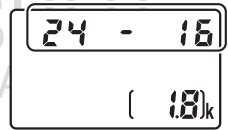

Resim Kalitesi ve Boyutu

Resim kalitesi ve boyutu birlikte her fotoğrafın hafıza kartında ne kadar yer kaplayacağını belirler. Daha büyük, daha yüksek kaliteli resimler daha büyük boyutlarda basılabilir, ancak aynı zamanda daha büyük bellek de gerektirir, bu da hafıza kartında böyle daha az sayıda resim saklanabileceği anlamına gelir (☞ 380).

Resim Kalitesi

Bir dosya formatı ve sıkıştırma oranı (resim kalitesi) seçin.

Seçenek	Dosya türü	Açıklama
NEF (RAW)	NEF	Görüntü sensöründen alınan ham veriler ilave işlem yapılmadan kaydedilir. Beyaz dengesi ve kontrast gibi ayarlar çekimden sonra ayarlanabilir.
JPEG iyi	JPEG	JPEG görüntüleri yaklaşık 1 : 4 sıkıştırma oranında (iyi kalite) kaydedin.*
JPEG normal		JPEG görüntüleri yaklaşık 1 : 8 sıkıştırma oranında (normal kalite) kaydedin.*
JPEG temel		JPEG görüntüleri yaklaşık 1 : 16 sıkıştırma oranında (temel kalite) kaydedin.*
NEF (RAW) + JPEG iyi	NEF/ JPEG	Bir NEF (RAW) resim ve bir iyi kaliteli JPEG resim olmak üzere iki resim kaydedilir.
NEF (RAW) + JPEG normal		Bir NEF (RAW) resim ve bir normal kaliteli JPEG resim olmak üzere iki resim kaydedilir.
NEF (RAW) + JPEG temel		Bir NEF (RAW) resim ve bir temel kaliteli JPEG resim olmak üzere iki resim kaydedilir.

* **JPEG sıkıştırma** için **Boyut öncelikli** seçilidir. Sıkıştırma oranı yalnızca bir yakınlaştırmadır; gerçek oran ISO duyarlılığı ve kaydedilen sahneye göre farklılık gösterir.

Resim kalitesi, **QUAL** düğmesine basılarak ve ana ayar kadranını istenen ayar bilgi ekranında görüntülenene kadar çevirerek ayarlanabilir.



NEF (RAW) Resimler

Görüntü boyutu için seçilen seçenek NEF (RAW) resimlerin boyutunu değiştirmez. NEF (RAW) resimlerin JPEG kopyaları Capture NX-D, diğer yazılımlar veya rötuş menüsündeki **NEF (RAW) işleme** seçeneği kullanılarak oluşturulabilir (☞ 295).

NEF+JPEG

NEF (RAW) + JPEG ayarlarında çekilen fotoğraflar yalnızca bir hafıza kartı takılı fotoğraf makinesinde görüntülendiğinde, sadece JPEG resim gösterilecektir. Her iki kopya da aynı hafıza kartına kaydedilirse, fotoğraf silindiğinde her iki kopya da silinecektir. JPEG kopya, **Yuva 2'deki kartın rolü > RAW Yuva 1 - JPEG Yuva 2** seçeneği kullanılarak ayrı bir hafıza kartına kaydedilirse, JPEG kopyayı silmek NEF (RAW) resmi silmeyecektir.

✎ + NEF (RAW)

+ **NEF (RAW)** Özel Ayar f2 (**Fn düğmesini ata**, ☞ 284) > **Bas** kullanılarak **Fn** düğmesine atanırsa ve resim kalitesi olarak bir JPEG seçeneği seçilirse **Fn** düğmesine basıldıktan sonra çekilen bir sonraki fotoğrafla bir NEF (RAW) kopya kaydedilecektir (orijinal resim kalitesi ayarı parmağınızı deklanşörden çektiğinizde geri yüklenecektir). Bir NEF (RAW) kopya kaydetmeden çıkmak için, **Fn** düğmesine tekrar basın.

✎ Fotoğraf Çekimi Menüsü



Resim kalitesi aynı zamanda fotoğraf çekimi menüsündeki **Resim kalitesi** seçeneği kullanılarak da ayarlanabilir (☞ 268).



KARACASULU
Dış Ticaret A.Ş.



■ JPEG Sıkıştırma

JPEG resimler için sıkıştırma türünü seçmek için, fotoğraf çekimi menüsünde **JPEG sıkıştırma** ögesini vurgulayın ve  düğmesine basın.

Seçenek	Açıklama
 Boyut öncelikli	Görüntüler nispeten aynı dosya boyutunu üretecek şekilde sıkıştırılır.
 En iyi kalite	En iyi resim kalitesidir. Dosya boyutu kaydedilen sahneye göre değişir.

■ Tür

NEF (RAW) resimler için sıkıştırma türünü seçmek için, fotoğraf çekimi menüsünde **NEF (RAW) kaydı > Tür** ögesini vurgulayın ve  düğmesine basın.

Seçenek	Açıklama
 Kayıpsız sıkıştırılmış	NEF resimleri, resim kalitesi üzerinde hiçbir etki olmaksızın dosya boyutunu yaklaşık %20–40 oranında düşüren bir ters çevrilebilir algoritma kullanılarak sıkıştırılır.
 Sıkıştırılmış	NEF resimleri, resim kalitesi neredeyse hiçbir etki oluşturmaksızın dosya boyutunu yaklaşık %35–55 oranında düşüren bir ters çevrilemeyen algoritma kullanılarak sıkıştırılır.

■ NEF (RAW) Bit Derinliği

NEF (RAW) resimler için bir bit derinliği seçmek için, fotoğraf çekimi menüsünde **NEF (RAW) kaydı > NEF (RAW) bit derinliği** ögesini vurgulayın ve  düğmesine basın.

Seçenek	Açıklama
12-bit 12 bit	NEF (RAW) resimler 12 bitlik bir bit derinliğinde kaydedilirler.
14-bit 14 bit	NEF (RAW) resimleri 14 bit'lik bit derinliğinde kaydedilerek 12 bit derinliğinden daha büyük dosyalar oluşturulur, ancak kaydedilen renk verileri artırılır.

Resim Boyutu

Resim boyutu piksel olarak ölçülür. **[L]** Büyük, **[M]** Orta veya **[S]** Küçük arasından seçim yapın (resim boyutunun **Görüntü alanı**, **[73]** için seçilen seçeneğe bağlı olarak değiştiğini unutmayın):

Görüntü alanı	Seçenek	Boyut (piksel)	Baskı boyutu (cm)*
DX (24x16)	Büyük	6000 x 4000	50,8 x 33,9
	Orta	4496 x 3000	38,1 x 25,4
	Küçük	2992 x 2000	25,3 x 16,9
1,3x (18x12)	Büyük	4800 x 3200	40,6 x 27,1
	Orta	3600 x 2400	30,5 x 20,3
	Küçük	2400 x 1600	20,3 x 13,5

* 300 dpi'de basıldığında yaklaşık boyut. İnç cinsinden baskı boyutu, piksel cinsinde resim boyutu bölü inç başına nokta (dots per inch) (dpi; 1 inç=yaklaşık 2,54 cm) cinsinde yazıcı çözünürlüğüne eşittir.

Resim boyutu, **[QUAL]** düğmesine basılarak ve alt ayar kadranını istenen ayar bilgi ekranında görüntülenene kadar çevirerek ayarlanabilir.

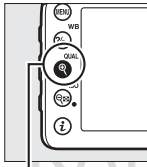

[QUAL]
düğmesi



Alt-ayar kadranı

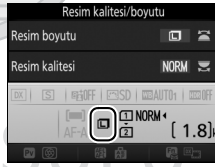

Bilgi ekranı

📷 Fotoğraf Çekimi Menü

Resim boyutu aynı zamanda fotoğraf çekimi menüsündeki **Resim boyutu** seçeneği kullanılarak da ayarlanabilir (**[269]**).

İki Hafıza Kartı Kullanma

Fotoğraf makinesine iki hafıza kartı takıldığında, fotoğraf çekimi menüsündeki **Yuva 2'deki kartın rolü** ögesini kullanarak Yuva 2'deki kartın oynadığı rolü seçebilirsiniz. **Kapasite aşımı** (Yuva 2'deki kart yalnızca Yuva 1'deki kart dolu olduğunda kullanılır), **Yedekleme** (her resim bir kez Yuva 1 ve tekrar Yuva 2'de olmak üzere iki kez kaydedilir) ve **RAW Yuva 1 - JPEG Yuva 2** (NEF/RAW + JPEG ayarlarında kaydedilen fotoğrafların NEF/RAW kopyalarının yalnızca Yuva 1'deki karta kaydedilmesi ve JPEG kopyaların yalnızca Yuva 2'deki karta kaydedilmesi dışında **Yedekleme** gibidir) arasından seçim yapın.



KARACASULU

Dış Ticaret A.Ş.

✎ "Yedekleme" ve "RAW Yuva 1 - JPEG Yuva 2"

Fotoğraf makinesi en az bellek miktarıyla kartta kalan poz sayısını gösterir. Kartlardan biri dolduğunda deklanşör devre dışı kalacaktır.

✎ Filmleri Kaydetme

Fotoğraf makinesine iki hafıza kartı takıldığında, film kaydetmek için kullanılan yuva film çekimi menüsündeki **Hedef** seçeneği kullanılarak seçilebilir (☐ 273).

Netleme

Netleme otomatik (aşağıya bakın) veya manuel olarak ayarlanabilir (☞ 97). Ayrıca kullanıcı da otomatik veya manuel netleme için netleme noktasını seçebilir (☞ 89) veya netlemeden sonra fotoğrafları yeniden oluşturmak için netleme kilidini kullanabilir (☞ 93).

Otomatik Netleme

Otomatik netlemeyi kullanmak için, netleme modu seçiciyi AF konumuna döndürün.

Netleme modu seçici

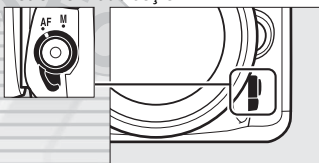

Otomatik Netleme Modu

Aşağıdaki otomatik netleme modları vizör çekimi sırasında seçilebilir:

Mod	Açıklama
AF-A	Otomatik sürekli servo AF: Fotoğraf makinesi konu sabitse otomatik olarak single-sürekli servo otomatik netlemeyi, konu hareketliyse otomatik olarak sürekli-servo otomatik netlemeyi seçer.
AF-S	Single-sürekli servo AF: Sabit konular için. Deklanşör yarım basılıyken netleme kilitletir. Varsayılan ayarlarda, deklanşör yalnızca net görüntü işareti (●) görüntülediğinde serbest bırakılabilir (<i>netleme önceliği</i> ; ☞ 276).
AF-C	Sürekli-servo AF: Hareketli konular için. Deklanşöre yarım basılırken fotoğraf makinesi sürekli olarak netleme yapar; konu hareket ederse, fotoğraf makinesi nesneye olan son mesafeyi tahmin etmek için ve netlemeyi gerektiği gibi ayarlamak için <i>tahminli netleme izleme</i> 'yi (☞ 85) devreye sokacaktır. Varsayılan ayarlarda, konu netlemede olsun veya olmasın deklanşör serbest bırakılabilir (<i>deklanşör önceliği</i> ; ☞ 276).

Aşağıdaki otomatik netleme modları canlı görüntü sırasında seçilebilir:

Mod	Açıklama
AF-S	Single-sürekli servo AF: Sabit konular için. Deklanşör yarım basılıyken netleme kilitlenir.
AF-F	Devamlı servo AF: Hareketli konular için. Fotoğraf makinesi deklanşöre basılana kadar sürekli olarak netleme yapar. Deklanşör yarım basılıyken netleme kilitlenir.

Otomatik netleme modu, AF modu düğmesine basarak ve ana ayar kadranı istenen ayar görüntüleninceye kadar döndürülerek seçilebilir.

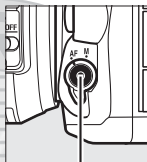

AF modu
düğmesi



Ana ayar
kadranı



Kontrol paneli



Vizör



Ekran

✍ Tahminli Netleme İzleme (Vizör Çekimi)

AF-C modunda ya da AF-A modunda sürekli-servo otomatik netleme seçildiğinde, deklanşöre yarım basılıyken konu fotoğraf makinesine doğru veya fotoğraf makinesinden uzağa doğru hareket ederse fotoğraf makinesi tahminli netleme izlemeyi başlatacaktır. Bu, fotoğraf makinesinin deklanşör serbest bırakıldığında konunun nerede olacağını tahmin etmeye çalışırken, netlemeyi izlemesine olanak sağlar.

✍ Ayrıca Bkz.

Sürekli-servo AF'de netleme önceliğini kullanma ile ilgili bilgi için, bkz. Özel Ayar a1 (**AF-C öncelik seçimi**, 276). Single-sürekli servo AF'de deklanşör önceliğini kullanma ile ilgili bilgi için, bkz. Özel Ayar a2 (**AF-S öncelik seçimi**, 276). Alt-ayar kadranını netleme modunu seçmek için kullanmaya ilişkin bilgi için bkz. Özel Ayar f5 (**Ayar kadranlarını özelleştir**) > **Ana/alt öğeyi değiştir** (285).



KARACASULU
Dış Ticaret A.Ş.

AF Alanı Modu

AF alanı modu, fotoğraf makinesinin otomatik netleme için nasıl netleme noktası seçtiğini kontrol eder. Aşağıdaki seçenekler vizör çekimi sırasında kullanılabilir:

- **Tek nokta AF:** 89. sayfada açıklandığı gibi netleme noktasını seçin; fotoğraf makinesi yalnızca seçilen netleme noktasındaki konuya netleme yapacaktır. Durağan konularla kullanın.
- **Dinamik alan AF:** 89. sayfada açıklandığı şekilde netleme noktasını seçin. **AF-A** ve **AF-C** netleme modlarında, konu kısa bir süre seçilen noktadan ayrılırsa fotoğraf makinesi çevredeki netleme noktalarından gelen bilgilere dayanarak netleme yapacaktır. Netleme noktası sayısı seçilen moda göre değişir:
 - **9 noktalı dinamik alan AF:** Fotoğrafı çekmek için zaman varsa ya da çekilecek konular tahmin edilebilecek şekilde hareket ediyorlarsa (örn., bir pistteki koşucular ya da yarış arabaları) seçin.
 - **21 noktalı dinamik alan AF:** Fotoğrafı çekilecek konular tahmin edilemeyecek şekilde hareket ediyorsa (örn., bir futbol maçındaki oyuncular) seçin.
 - **51 noktalı dinamik alan AF:** Fotoğrafı çekilecek konular hızlı bir şekilde hareket ediyorsa ve vizörde kolayca çerçevelendirilemiyorsa (örn., kuşlar) seçin.

KARACASULU
Dış Ticaret A.Ş.

- **3D-izleme:** 89. sayfada açıklandığı şekilde netleme noktasını seçin. **AF-A** ve **AF-C** netleme modlarında, fotoğraf makinesi seçilen netleme noktasından ayrılan konuları izleyecek ve gerektiğinde yeni netleme noktaları seçecektir. Düzensiz bir şekilde bir kenardan diğer kenara hareket eden konularla (örn., tenis oyuncuları) hızlıca resimler çekmek için kullanın. Konu vizörden ayrılırsa, parmağınızı deklanşörden kaldırın ve konu seçilen netleme noktasında olacak şekilde fotoğrafı yeniden oluşturun.

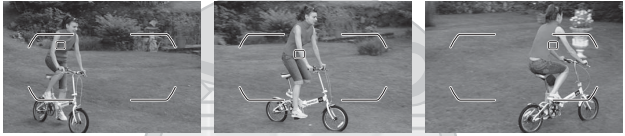

- **Otomatik alan AF:** Fotoğraf makinesi otomatik olarak konuyu algılar ve netleme noktasını seçer (portre konuları olması durumunda, fotoğraf makinesi geliştirilmiş konu algılamaya için konuyu arka plandan ayırt edebilir). Fotoğraf makinesi netleme yaptıktan sonra kısa bir süre etkin netleme noktaları vurgulanır; **AF-C** modunda veya **AF-A** modunda sürekli-servo otomatik netleme seçildiğinde, diğer netleme noktaları kapandıktan sonra ana netleme noktası vurgulu kalır.

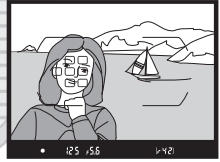

3D-izleme

Deklanşöre yarım basıldığında, netleme noktasını çevreleyen alandaki renkler fotoğraf makinesinde saklanır. Dolayısıyla, 3D-izleme arka plan ile benzer renge sahip veya çerçeve içinde çok küçük bir alanı kaplayan konularda istenen sonuçları vermeyebilir.

Aşağıdaki AF alanı modları canlı görüntü sırasında seçilebilir:

- **Yüz öncelikli AF:** Portreler için kullanın. Fotoğraf makinesi otomatik olarak portre konularına netleme yapar; seçili konu çift sarı kenarlıkla gösterilir (birden fazla yüz algılanırsa, fotoğraf makinesi en yakın konuya netleme yapar; farklı bir konu seçmek için, çoklu seçiciyi kullanın). Fotoğraf makinesi artık konuyu algılayamıyorsa (örneğin, konu yüzünü fotoğraf makinesinden öteye çevirdiğinden dolayı), kenarlık artık görüntülenmeyecektir.
- **Geniş alan AF:** Manzaraları ve diğer portre harici konuların makine elde tutularak yapılan çekimleri için kullanın.
- **Normal alan AF:** Çerçevede seçilen bir noktaya hassas netleme yapmak için kullanın. Tripod tavsiye edilir.



KARACASULU
Dış Ticaret A.Ş.

- **Konu izleme AF:** Netleme noktasını konunuzun üzerine konumlandırmak için çoklu seçiciyi kullanın ve izlemeye başlamak için **OK** düğmesine basın. Netleme noktası seçilen konu çerçevede hareket ettikçe onu izleyecektir. İzlemeyi sonlandırmak için **OK** düğmesine tekrar basın. Fotoğraf makinesinin konuları, hızla hareket ediyorsa, çerçeveden çıkıyorlarsa veya başka nesnelere tarafından engelleniyorsa, konuların boyutu, rengi veya parlaklığı değişiyorsa veya konular çok küçük, çok büyük, çok parlak, çok karanlık veya arka plana benzer renge veya parlaklığa sahiplerse izleyemeyebileceğini unutmayın.



KARACASULU

Dis Ticaret A S

Manuel Netleme Noktası Seçimi

Netleme noktasını seçmek için çoklu seçici kullanılabilir. Netleme seçici kilitini **L** konumuna döndürmek manuel netleme noktası seçimini devre dışı bırakır.

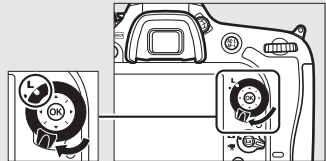

Netleme seçici kilidi

AF alanı modu, AF modu düğmesine basarak ve alt-ayar kadranı istenen ayar görüntüleninceye kadar döndürülerek seçilebilir.

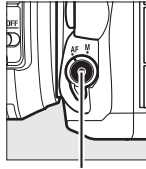

AF modu düğmesi

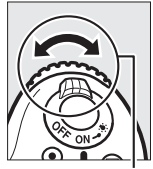

Alt-ayar kadranı

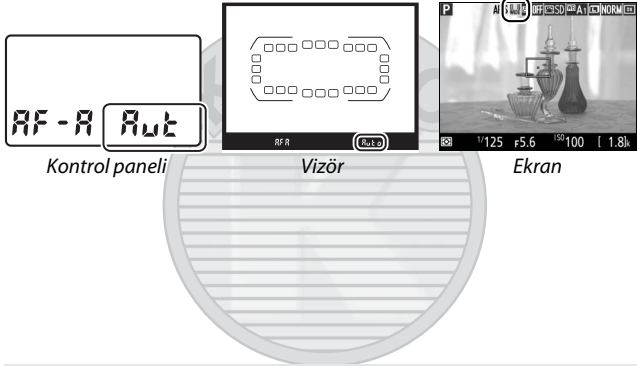

Kontrol paneli

Vizör

Ekran

AF Alanı Modu (Vizör Çekimi)

AF alanı modu kontrol panelinde ve vizörde gösterilir.

AF alanı modu	Kontrol paneli	Vizör
Tek nokta AF	S	S
9 noktalı dinamik alan AF *	d 9	d 9
21 noktalı dinamik alan AF *	d21	d21
51 noktalı dinamik alan AF *	d51	d51
3D-izleme	3d	3d
Otomatik alan AF	A.Lt	A.Lt a



* Vizörde sadece aktif netleme noktası görüntülenir. Kalan netleme noktaları netleme işlemine yardımcı olmak için bilgiler sağlar.

✓ Canlı Görüntüde Otomatik Netlemeyi Kullanma

Bir AF-S objektif kullanın. İstenen sonuçlar diğer objektifler veya teleobjektif dönüştürücülerle elde edilemeyebilir. Canlı görüntüde, otomatik netlemenin daha yavaş olduğunu ve fotoğraf makinesi netlediğinde ekranın daha parlak veya daha karanlık olabileceğini unutmayın. Fotoğraf makinesi netleme yapamadığında netleme noktası bazen yeşil görüntülenebilir. Fotoğraf makinesi aşağıdaki durumlarda netleme yapamayabilir:

- Konu, çerçevenin uzun kenarına paralel çizgiler içermektedir
- Konu kontrasttan yoksundur
- Netleme noktasındaki konu keskin kontrastlı parlaklıkta alanlar içermektedir ya da spot aydınlatma veya bir neon tabela veya parlaklığı değişen başka bir ışık kaynağı içermektedir
- Floresan, civa buharı, sodyum buharı veya benzeri aydınlatmalar altında ışık titremesi ve bant efekti görünür
- Bir çapraz (yıldız) filtre veya başka özel filtre kullanılmaktadır
- Konu netleme noktasından daha küçük görünmektedir
- Konu, düzenli geometrik desenlerin arasında kalmıştır (örn., jaluziler veya bir gökdelendeki pencere sıraları)
- Konu hareketlidir

✎ Netleme Noktası Seçimi

Konu izleme AF hariç, netleme noktası seçimi sırasında  düğmesine basmak merkez netleme noktasını seçer. Konu izleme AF'de,  düğmesine basmak onun yerine konu izlemeyi başlatır. Manuel netleme noktası seçimi otomatik alan AF'de veya canlı görüntüde yüz öncelikli AF seçildiğinde bir yüz algılanırsa kullanılamaz.

KARACASULU
Dış Ticaret A.Ş.

Ayrıca Bkz.

Vizör Çekimi: Netleme noktasının ne zaman aydınlatılacağını seçme konusunda bilgi için, bkz. Özel Ayar a5 (**Netleme noktası görüntüleme**) > **Netleme noktası aydınlatması** (☐ 277). Netleme noktası seçimini “etrafını sarma” olarak ayarlama konusunda bilgi için, bkz. Özel Ayar a6 (**Netleme noktası sarmalı**, ☐ 277). Çoklu seçici kullanılarak seçilebilen netleme noktası sayısının seçilmesine ilişkin bilgi için, bkz. Özel Ayar a7 (**Netleme noktası sayısı**, ☐ 277). Yatay ve dikey yönler için farklı netleme noktaları seçmeye ilişkin bilgi için bkz. Özel Ayar a8 (**Noktaları konuma göre kaydet**, ☐ 277).

Vizör çekimi/canlı görüntü: AF alanı modunu seçmek için ana ayar kadranını kullanmaya ilişkin bilgi için, bkz. Özel Ayar f5 (**Ayar kadranlarını özelleştir**) > **Ana/alt öğeyi değiştir** (☐ 285).



KARACASULU
Dış Ticaret A.Ş.

Netleme Kilidi

Netleme kilidi netleme sonrasında kompozisyonu deęiřtirmek için kullanılabilir, bu da son kompozisyonda netleme noktasında olmayacak bir konu üzerine netleme yapmayı mümkün kılar. Fotoęraf makinesi, otomatik netleme kullanarak netleme yapamıyorsa (86), orijinal konunuz ile aynı mesafedeki başka bir nesneye netledikten sonra fotoęrafı yeniden düzenlemek için netleme kilidi de kullanılabilir. Netleme kilidi AF alanı modu için otomatik alan AF haricinde bir seçenek seçildiğinde en etkilidir (86).

1 Netleyin.

Konuyu seçilen netleme noktasında konumlandırın ve netlemeyi başlatmak için deklanşöre yarım basın. Net görüntü işaretinin (●) vizörde görüldüğünü (vizör çekimi) veya netleme noktasının yeşile döndüğünü (canlı görüntü) kontrol edin.



Vizör çekimi



Canlı görüntü

KARACASULU
Dış Ticaret A.Ş.

2 Netlemeyi kilitleyin.

AF-A ve AF-C netleme modları (vizör çekimi):

Deklanşör yarım basılı halde (1), netlemeyi kilitlemek için ^{AE-L}/_{AF-L} **AE-L/AF-L** düğmesine basın (2). Daha sonra parmağınızı deklanşörden kaldırırsanız dahi, ^{AE-L}/_{AF-L} **AE-L/AF-L** düğmesine basıldığı sürece netleme kilitli kalacaktır.

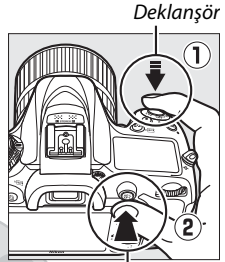

^{AE-L}/_{AF-L} **AE-L/AF-L** düğmesi

AF-S (vizör çekimi) ve canlı görüntü:

Netleme otomatik olarak kilitlenir ve siz parmağınızı deklanşörden çekene kadar kilitli kalır. Netleme ayrıca ^{AE-L}/_{AF-L} **AE-L/AF-L** düğmesine basılarak da kilitlenebilir (yukarıya bakın).

KARACASULU
Dış Ticaret A.Ş.

3 Fotoğrafi yeniden oluşturun ve çekin.

Deklanşörü yarım basılı tutarsanız (**AF-S** ve canlı görüntü) veya **AE-L/AF-L** düğmesini basılı tutarsanız, netleme çekimler arasında kilitli kalacaktır, bu da birçok fotoğrafın aynı netleme ayarıyla art arda çekilmesini sağlar.

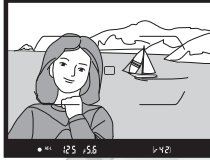

Vizör çekimi



Canlı görüntü

Netleme kilidi devredeyken fotoğraf makinesi ve konu arasındaki mesafeyi değiştirmeyin. Konu hareket ederse, yeni mesafede yeniden netleme yapın.

KARACASULU
Dış Ticaret A.Ş.

▣ Ayrıca Bkz.

Ayrıca 2. Adımda **AE-L/AF-L** düğmesine basmak pozlamayı kilitler (107). **AE-L/AF-L** düğmesinin oynayacağı rolü seçmeye ilişkin bilgi için, Özel Ayar f4 (**AE-L/AF-L düğmesini ata**, 285).

Otomatik Netleme ile İyi Sonuçlar Elde Etme

Otomatik netleme aşağıda listelenen koşullarda iyi performans göstermez. Fotoğraf makinesi bu koşullar altında netleme yapamazsa, deklanşör devre dışı kalabilir veya net görüntü işareti (●) görüntülenebilir ve fotoğraf makinesi bir uyarı sesi çıkarabilir, böylece konu netleme içinde olmasa da deklanşörün serbest bırakılmasına olanak sağlanır. Bu gibi durumlarda, manuel olarak netleme yapın (☞ 97) veya aynı mesafedeki başka bir konuya netleme yapmak için netleme kilidini (☞ 93) kullanın ve sonra fotoğrafı yeniden oluşturun.

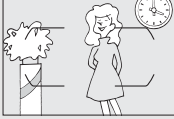

Konu ve arka plan arasında çok az kontrast vardır veya hiç kontrast yoktur.

Örnek: Konu arka planla aynı renktedir.



Netleme noktası fotoğraf makinesinden farklı uzaklıkta nesnelere içermektedir.

Örnek: Konu bir kafes içindedir.



Konu düzenli geometrik desenlerin arasında kalmıştır.

Örnek: Jaluziler veya bir gökdelendeki pencere sıraları.

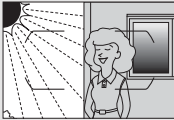

Netleme noktası keskin bir şekilde zıt parlaklığa sahip alanları içermektedir.

Örnek: Konu yarı gölgededir.

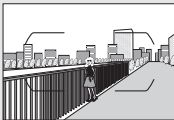

Arka plan nesnelere konudan daha büyük görünmektedir.

Örnek: Konunun arkasında bir bina çerçeveye girmektedir.

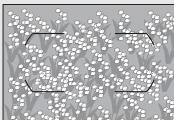

Konu çok sayıda ince detay içermektedir.

Örnek: Bir çiçek tarlası veya küçük ya da parlaklık varyasyonundan yoksun diğer konular.

Manuel Netleme

Manuel netleme, otomatik netlemeyi desteklemeyen objektifler (AF olmayan NIKKOR objektifleri) için ya da otomatik netleme istenen sonuçları vermediğinde kullanılabilir (☞ 96).

- **AF objektifleri:** Objektif netleme modu düğmesini (varsa) ve fotoğraf makinesi netleme modu seçiciyi **M** konumuna getirin.

Netleme modu seçici

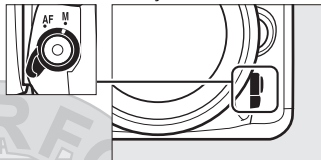

✓ AF Objektifler

AF objektifleri objektif netleme modu düğmesi **M** olarak ayarlandığında ve fotoğraf makinesi netleme modu seçici **AF** olarak ayarlandığında kullanmayın. Bu önlemin alınmaması fotoğraf makinesi veya objektife zarar verebilir. Bu fotoğraf makinesi netleme modu seçiciyi **M** olarak ayarlamadan **M** modunda kullanılabilen AF-S objektifleri için geçerli değildir.

- **Manuel netleme objektifleri:** Manuel olarak netleme yapın.

Manuel netleme yapmak için, objektif netleme halkasını konu netlemede olana kadar ayarlayın. Fotoğraflar her an, görüntü netlemede değilken bile çekilebilir.

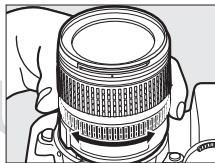

■ Elektronik Telemetre (Vizör Çekimi)

Vizör netleme göstergesi, seçilen netleme noktasındaki konunun netleme içinde olup olmadığını onaylamak için kullanılabilir (netleme noktası 51 netleme noktasının herhangi birinden seçilebilir). Konuyu seçilen netleme noktasına konumlandırdıktan sonra, deklanşöre yarım basın ve objektif netleme halkasını net görüntü işareti (●) görüntülenene kadar çevirin. 96. sayfada listelenen konularla, net görüntü işaretinin bazen konu netlemede değilken görüntülenebileceğini unutmayın; çekimden önce netlemeyi vizörde onaylayın. Opsiyonel AF-S/AF-I teleobjektif dönüştürücülü elektronik telemetreyi kullanma ile ilgili bilgi için bkz. sayfa 307.

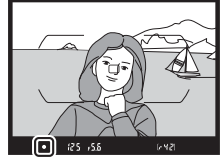

■ Odak Düzlemi Konumu

Konunuz ve fotoğraf makinesi arasındaki mesafeyi belirlemek için, fotoğraf makinesi gövdesi üzerinde bulunan odak düzlemi işaretinden (⊖) ölçüm yapın. Objektif bayonet halkası ve odak düzlemi arasındaki mesafe 46,5 mm'dir.

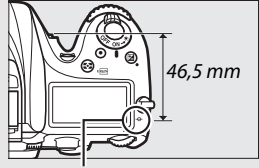

Odak düzlemi işareti

■ Canlı Görüntü

Canlı görüntüde hassas netleme için yakınlaştırmak için **Q** (QUAL) düğmesine basın (☞ 38).

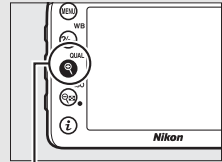

Q (QUAL) düğmesi

ISO Duyarlılığı

Fotoğraf makinesinin ışığa duyarlılığı mevcut ışık miktarına göre ayarlanabilir. $\frac{1}{3}$ EV'ye eşdeğer adımlarda ISO 100 ile ISO 25600 aralığında yer alan ayarlardan birini seçin. Otomatik, sahne ve özel efekt modları aynı zamanda fotoğraf makinesinin ISO duyarlılığını aydınlatma koşullarına göre otomatik olarak ayarlamasına olanak sağlayan bir **AUTO** seçeneği sunar. Ayrıca Yüksek SB1 (ISO 51200'e eşdeğer) ve Yüksek SB2 (ISO 102400'e eşdeğer) de kullanılabilir ancak her iki ayarla da çekilen resimlerin fotoğraf çekimi menüsündeki (📖 130) **Picture Control Ayarla > Monokrom** için seçilen seçenekler kullanılarak monokromda kaydedildiğini unutmayın. ISO duyarlılığı ne kadar yüksekse, bir pozlama yapmak için o kadar az ışık gerekir, bu da daha yüksek enstantane hızlarına veya daha küçük diyaframlara olanak sağlar.

Modlar	Seçenekler
P, S, A, M	100–25600; Yüksek SB1 ve Yüksek SB2
	Otomatik
Diğer çekim modları	Otomatik; 100–25600

KARACASULU
Dış Ticaret A.Ş.

ISO duyarlılığı,  (ISO) düğmesine basarak ve ana ayar kadranı istenen ayar görüntüleninceye kadar döndürülerek seçilebilir.

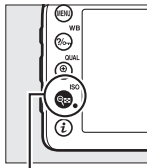

 (ISO)
düğmesi



Ana ayar
kadranı

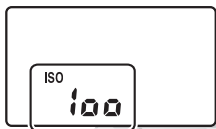

Kontrol paneli



Vizör



Bilgi ekranı

KARACASULU

Dış Ticaret A.Ş.

Fotoğraf Çekimi Menüsü

ISO duyarlılığı aynı zamanda fotoğraf çekimi menüsünden de ayarlanabilir. Fotoğraflar için ayarları ayarlamak için fotoğraf çekimi menüsünde **ISO duyarlılığı ayarları** ögesini seçin (☰ 271).

Canlı Görüntü

Canlı görüntüde, seçilen değer ekranda görüntülenir.

■ ■ Yüksek SB1/Yüksek SB2

P, S, A ve M modlarında, Yüksek SB1 ve Yüksek SB2, fotoğraf çekimi menüsündeki **ISO duyarlılığı ayarları** (☞ 271) > **ISO duyarlılığı** seçeneği kullanılarak seçilebilir.



☑ Yüksek ISO Ayar Kadranı Erişimi

ISO duyarlılığı ayarları > Yüksek ISO ayar kadranı erişimi (☞ 271) için **Açık** seçilirse, Yüksek SB1 ve Yüksek SB2, **ISO** düğmesine basarak ve ana ayar kadranını döndürerek seçilebilir. Yüksek SB1 veya Yüksek SB2 seçiliyken **Yüksek ISO ayar kadranı erişimi** için **Kapalı** seçilirse, ana ayar kadranını döndürmenin bir etkisi olmayacaktır ancak ISO duyarlılığı yine de menülerden ayarlanabilir.

☑ Yüksek SB1 ve Yüksek SB2 üzerindeki kısıtlamalar

Yüksek SB1 veya Yüksek SB2'yi kullanırken aşağıdaki kısıtlamaları unutmayın:

- Resim kalitesi ve boyutu Yüksek SB1 veya Yüksek SB2 seçildiğinde değiştirilemez. Resim kalitesi için **NEF (RAW)** seçili olarak çekilen resimler iyi kalite JPEG formatında kaydedilir. Eğer bir NEF (RAW) + JPEG seçeneği seçilirse, yalnızca JPEG resim kaydedilecektir.
- Otomatik ISO duyarlılığı kontrolü (☞ 102), Etkin D-Lighting (☞ 139), HDR (☞ 141), çoklu pozlama (☞ 211) ve zaman aralıklı çekim (☞ 171) kullanılamaz.

☑ Ayrıca Bkz.

ISO duyarlılık adımı boyutunu seçme ile ilgili bilgi için bkz. Özel Ayar b1 (**ISO duyarlılık adımı değer**; ☞ 278). **ISO** düğmesini kullanmadan ISO duyarlılığını ayarlamaya ilişkin bilgi için bkz. Özel Ayar d8 (**Kolay ISO**; ☞ 281). Yüksek ISO duyarlılıklarında kumlanmayı azaltmak için çekim menülerindeki **Yüksek ISO KA** seçeneğini kullanmaya ilişkin bilgi için bkz. sayfa 271 ve 275.

Otomatik ISO Duyarlılığı Kontrolü

(Yalnızca P, S, A ve M Modları)

Fotoğraf çekimi menüsünde **ISO duyarlılığı ayarları** > **Otmk ISO duyarlılığı kntrl** için **Açık** seçilirse, kullanıcı tarafından seçilen değerde en iyi pozlama elde edilemediği takdirde ISO duyarlılığı otomatik olarak ayarlanacaktır (ISO duyarlılığı flaş kullanıldığında uygun şekilde ayarlanır).

1 Otmk ISO duyarlılığı kntrl seçeneğini seçin.

Fotoğraf çekimi menüsünde **ISO duyarlılığı ayarları** seçeneğini seçin, ardından **Otmk ISO duyarlılığı kntrl** seçeneğini vurgulayın ve  düğmesine basın.



2 Açık seçeneğini seçin.

Açık seçeneğini vurgulayın ve  düğmesine basın (**Kapalı** seçilirse, ISO duyarlılığı kullanıcının seçtiği değerde sabit kalacaktır).

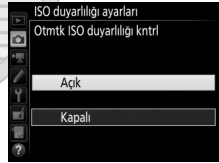

KARACASULU
Dış Ticaret A.Ş.

3 Ayarları yapın.

Otomatik ISO duyarlılığı için maksimum değer **Maksimum duyarlılık** seçeneği kullanılarak seçilebilir (kullanıcı tarafından seçilen ISO duyarlılığı, **Maksimum duyarlılık** için seçilen değerden yüksekse, kullanıcı tarafından seçilen değer kullanılacaktır). **P** ve **A** modlarında, duyarlılık sadece **Minimum enstantene hızı** ($1/4000-30$ s veya **Otomatik** için seçilen deklanşör hızında az pozlama meydana gelirse ayarlanır; **S** ve **M** modlarında, ISO duyarlılığı kullanıcının seçtiği deklanşör hızında en iyi pozlama için ayarlanacaktır). Eğer **Otomatik** seçilirse, fotoğraf makinesi, objektifin odak uzaklığına bağlı olarak minimum enstantane hızını seçecektir. Ayarlar tamamlandığında çıkmak için **OK** düğmesine basın.

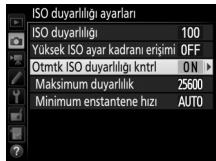

Açık seçildiğinde **ISO AUTO** görüntülenir. Duyarlılık kullanıcının seçtiği değerden değiştirildiğinde, bu göstergeler yanıp söner ve değiştirilen değer kontrol panelinde gösterilir.

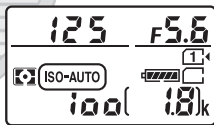

KARACASULU
Dış Ticaret A.Ş.



Canlı Görüntü

Canlı görüntüde, otomatik ISO duyarlılığı kontrolü göstergesi ekranda görüntülenir.

Minimum Enstantane Hızı

Otomatik enstantane hızı seçimine, **Otomatik** vurgulanarak ve  düğmesine basılarak ince ayar yapılabilir: örneğin, genellikle otomatik olarak seçilenlerden daha hızlı olan değerler bulanıklığı azaltmak için telefoto objektifler ile kullanılabilir. Ancak **Otomatik** ögesinin yalnızca CPU objektiflerle çalıştığını; CPU olmayan bir objektif, objektif verileri olmadan kullanıldığında, minimum enstantane hızının $\frac{1}{30}$ s'de sabitleneceğini unutmayın. En iyi pozlama **Maksimum duyarlılık** için seçilen ISO duyarlılığında gerçekleştirilemiyorsa deklanşör hızları seçilen minimum seviyenin altına düşebilir.

Otomatik ISO Duyarlılığı Kontrolü

Bir flaş kullanıldığında, minimum enstantane hızı **Minimum enstantane hızı** için seçilen değere, bu değer Özel Ayar e1 (**Flaş senkronizasyon hızı**,  282) değerinden daha kısa veya Özel Ayar e2 (**Flaş enstantane hızı**,  283) değerinden daha yavaş olmadığı sürece ayarlanacaktır, aksi takdirde Özel Ayar e2 için seçilen değer kullanılacaktır. Otomatik ISO duyarlılık kontrolü, yavaş senk flaş modlarıyla birlikte kullanıldığında (dahili flaş ve 311. sayfada listelenen opsiyonel flaş birimleriyle kullanılabilir) ISO duyarlılığının otomatik olarak yükseltilebileceğini unutmayın, bu da muhtemelen fotoğraf makinesinin yavaş deklanşör hızları seçmesine engel olabilir.

Otomatik ISO Duyarlılığı Kontrolünü Etkinleştirme ve Devre Dışı Bırakma

Otomatik ISO duyarlılığı kontrolünü  (ISO) düğmesine basarak ve alt-ayar kadranını çevirerek açıp kapatabilirsiniz. Otomatik ISO duyarlılığı kontrolü açıkken **ISO AUTO** görüntülenir.



KARACASULU
Dış Ticaret A.Ş.

Pozlama

Ölçüm

(Yalnızca P, S, A ve M Modları)

Fotoğraf makinesinin **P, S, A** ve **M** modlarında pozlamayı nasıl ayarladığını seçin (diğer modlarda fotoğraf makinesi ölçüm yöntemini otomatik olarak seçer).

Seçenek	Açıklama
	Matris: Çoğu durumda doğal sonuçlar üretir. Fotoğraf makinesi, çerçevenin geniş bir alanını ölçer ve pozlamayı ton dağılımına, renge, kompozisyona ve G, E veya D tipi objektiflerle (□ 307) mesafe bilgisine göre ayarlar (3B renkli matris ölçümü II; fotoğraf makinesi diğer CPU objektiflerle 3B mesafe bilgisi içermeyen renkli matris ölçümü II kullanır).
	Merkez ağırlıklı: Fotoğraf makinesi tüm çerçeveyi ölçer ancak en büyük ağırlığı merkez alana verir (CPU objektif takılı ise, vizör çekimi için alanın boyutu Özel Ayar b4, Merkez ağırlıklı alan , □ 278 kullanılarak seçilebilir; CPU olmayan objektif takılı ise alan, çapı 8 mm olan daireye eşdeğerdir). Portreler için klasik ölçüm; 1× üzerindeki bir pozlama faktörüne (filtre faktörü) sahip filtreler kullanılırken tavsiye edilir.
	Nokta: Fotoğraf makinesi geçerli netleme noktası üzerinde ortalanmış daireyi ölçer, bu da merkez dışındaki konuları ölçmeye olanak sağlar (CPU olmayan objektif kullanılıyorsa veya otomatik alan AF etkinse, fotoğraf makinesi merkez netleme noktasını ölçecektir). Vizör çekimi için dairenin çapı 3,5 mm veya çerçevenin yaklaşık %2,5'idir. Arka plan çok daha parlak veya karanlık olduğunda bile konunun doğru şekilde pozlanmasını sağlar.

Bir ölçüm seçeneği seçmek için,  (FORMAT) düğmesine basın ve istenen ayar görüntülenene kadar ana ayar kadranını döndürün.

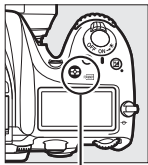

 (FORMAT) düğmesi



Ana ayar
kadrani



Kontrol paneli



Canlı Görüntü

Canlı görüntüde, seçilen seçenek ekranda görüntülenir.

CPU Olmayan Objektif Verileri

Ayarlar menüsündeki **CPU olmayan objektif verileri** seçeneğini kullanarak CPU olmayan objektiflerin odak uzaklığı ve maksimum diyaframlarını belirlemek (☐ 225), fotoğraf makinesinin matris seçildiğinde renkli matris ölçümünü kullanmasına olanak sağlar. Objektif verilerinin sağlanmadığı CPU olmayan objektiflerle matris ölçümü seçilirse merkez ağırlıklı ölçüm kullanılacaktır.

Ayrıca Bkz.

Her ölçüm yöntemi için en iyi pozlamaya farklı ayarlar yapmaya ilişkin bilgi için bkz. Özel Ayar b5 (**En iyi ince ayar pozlaması**, ☐ 278).

Otomatik Pozlama Kilidi

Pozlamayı ölçmek için merkez ağırlıklı ölçüm veya noktasal ölçüm (📖 105) kullandıktan sonra fotoğrafları yeniden düzenlemek için otomatik pozlama kilidini kullanın.

1 Pozlamayı kilitleyin.

Konuyu seçilen netleme noktasında konumlandırın ve deklanşöre yarım basın. Deklanşöre yarım basarken ve konu netleme noktasına konumlandırılmışken, netleme ve pozlamayı kilitlemek için ^{AE-L}/_{AF-L} **AE-L/AF-L** düğmesine basın (otomatik netleme kullanıyorsanız, fotoğraf makinesinin netlemede olduğunu onaylayın; 📖 34).

Pozlama kilidi etkinken, vizörde ve ekranda bir **AE-L** göstergesi görünecektir.

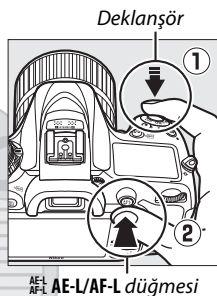

2 Fotoğrafları yeniden düzenleyin.

^{AE-L}/_{AF-L} **AE-L/AF-L** düğmesini basılı tutarak fotoğrafı yeniden düzenleyin ve çekin.



Noktasal ölçüm

Noktasal ölçümde, pozlama, seçilen netleme noktasında ölçülen değerde kilitlenecektir (☐ 105).

Enstantane Hızını ve Diyaframı Ayarlama

Pozlama kilidi etkinken, aşağıdaki ayarlar pozlama için ölçülen değerler değiştirilmeden ayarlanabilir:

Mod	Ayar
P	Deklanşör hızı ve diyafram (değişken program; ☐ 52)
S	Deklanşör hızı
A	Diyafram

Pozlama kilidi etkinken ölçümün değiştirilemeyeceğini unutmayın.

Ayrıca Bkz.

Özel Ayar c1 (**Deklanşör AE-L**; ☐ 279) için **Açık** seçeneği seçilmişse, deklanşöre yarım basıldığında pozlama kilitlenecektir.  **AE-L/AF-L** düğmesinin rolünü değiştirmeye ilişkin bilgi için bkz. Özel Ayar f4 (**AE-L/AF-L düğmesini ata**, ☐ 285).

KARACASULU
Dış Ticaret A.Ş.

Pozlama Telifisi

(Yalnızca P, S, A, M, SCENE ve  Modları)

Pozlama telifisi pozlamayı fotoğraf makinesinin önerdiği değerlerden farklılaştırarak, resimlerin daha parlak veya karanlık yapılması için kullanılır. En çok merkez ağırlıklı veya noktasal ölçümle birlikte kullanıldığında etkilidir (📖 105). $\frac{1}{3}$ EV'lik artışlarda, -5 EV (az pozlama) ve $+5$ EV (fazla pozlama) arasındaki değerlerden seçim yapın. Genelde, pozitif değerler konuyu daha parlak, negatif değerler ise daha koyu hale getirir.



-1 EV



Pozlama telifisi yok



$+1$ EV

Pozlama telifisi için bir değer seçmek için,  düğmesine basın ve istenen değer görüntülenene kadar ana ayar kadranını döndürün.

 düğmesi

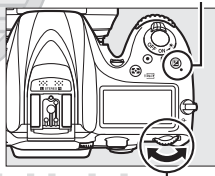

Ana ayar kadranı





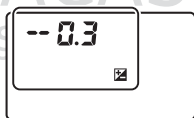

± 0 EV

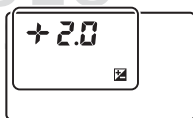



$-0,3$ ($-\frac{1}{3}$) EV

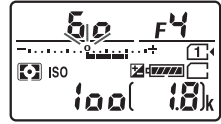

$+2,0$ EV

$\pm 0,0$ dışındaki değerlerde,  düğmesini serbest bıraktıktan sonra, pozlama göstergelerinin ortasındaki 0 yanıp sönecektir (**P, S, A, SCENE** ve  modları) ve vizörde ve kontrol panelinde bir  simgesi gösterilecektir. Pozlama telafisi için geçerli değer  düğmesine basılarak pozlama göstergesinde onaylanabilir.



Normal pozlama, pozlama telafisi ± 0 'a ayarlanarak geri yüklenebilir. **SCENE** ve  modları hariç, pozlama telafisi kapatıldığında pozlama telafisi sıfırlanmaz (**SCENE** ve  modlarında, pozlama telafisi başka bir mod seçildiğinde veya fotoğraf makinesi kapatıldığında sıfırlanacaktır).





M Modu

M modunda, pozlama telafisi sadece pozlama göstergesini etkiler; deklanşör hızı ve diyafram değişmez.

Pozlama Telafisi (Canlı Görüntü)

Canlı görüntü seçici  konumuna döndürüldüğünde, pozlama telafisi -5 ve $+5$ EV arasındaki değerlere ayarlanabilir, ancak yalnızca -3 ve $+3$ arasındaki değerler ekranda önizlenebilir.







Ayrıca Bkz.

Pozlama telafisi için kullanılabilen artış boyutunu seçmeye ilişkin bilgi için, bkz. Özel Ayar b2 (**Pzlm kntrl için EV adımları**,  278).  düğmesine basmadan pozlama telafisinde ayarlamalar yapmaya ilişkin bilgi için bkz. Özel Ayar b3 (**Kolay pozlama telafisi**,  278). Ön plan aydınlatması için bir flaş kullanılırken, pozlama telafisinin arka plana olan etkilerini sınırlamaya ilişkin bilgi için bkz. Özel Ayar e4 (**Flaş için pozlama telafisi**,  283). Otomatik olarak değişen pozlama, flaş seviyesi, beyaz dengesi veya Etkin D-Lighting'e ilişkin bilgi için bkz. sayfa 197.

Beyaz Dengesi

(Yalnızca P, S, A ve M Modları)

Beyaz dengesi renklerin ışık kaynağının renginden etkilenmemesini sağlar. P, S, A ve M modları dışında, beyaz dengesi fotoğraf makinesi tarafından otomatik olarak ayarlanır. Otomatik beyaz dengesi çoğu ışık kaynağı için P, S, A ve M modlarında tavsiye edilir, ancak kaynağın türüne göre gerekirse başka değerler seçilebilir:

	Seçenek	Renk sıcaklığı*
AUTO	Otomatik	
	Normal	3500–8000 K
	Sıcak ışık renklerini koru	
	Ampul ışığı	3000 K
	Floresan	
	Sodyum buharlı lambalar	2700 K
	Ilık beyaz floresan	3000 K
	Beyaz floresan	3700 K
	Soğuk beyaz floresan	4200 K
	Gündüz beyazı floresan	5000 K
	Gün ışığı floresan	6500 K
	Yüksek ısıcı cıva buharı	7200 K
	Doğrudan güneş ışığı	5200 K
	Flaş	5400 K
	Bulutlu	6000 K
	Gölge	8000 K
	Renk sıcaklığı seç (☐ 117)	2500–10.000 K
PRE	Önceden belirl. beyaz ayarı (☐ 120)	—

* Tüm değerler yaklaşıktır ve (geçerli ise) ince ayarı yansıtmaz.

Beyaz dengesi, **WB** düğmesine basarak ve ana ayar kadranı istenen ayar görüntüleninceye kadar döndürülerek seçilebilir.

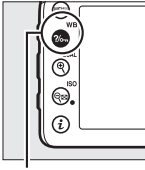

WB
düğmesi



Ana ayar
kadranı



Bilgi ekranı

Canlı Görüntü

Canlı görüntüde, seçilen seçenek ekranda görüntülenir.

Çekim Menüleri

Beyaz dengesi aynı zamanda çekim menülerindeki **Beyaz dengesi** seçeneği kullanılarak da ayarlanabilir (☐ 269, 274), bu seçenek ayrıca beyaz dengesinin ince ayarını yapmak (☐ 114) veya önceden belirlenen beyaz dengesi için bir değeri ölçmek (☐ 120) için de kullanılabilir. **Beyaz dengesi** menüsündeki **Otomatik** seçeneği, **Normal** ve ampul ışığının ürettiği sıcak renkleri koruyan **Sıcak ışık renklerini koru** seçeneklerini sunar, ampul tiplerinden ışık kaynağını seçmek içinse **Floresan** seçeneği kullanılabilir. Film çekimi menüsündeki öğe, filmler için fotoğraflarda kullanılan beyaz dengesinin aynısını ayarlayan bir **Fotoğraf ayarları ile aynı** seçeneği sunar.

Stüdyo Flaş Aydınlatması

Otomatik beyaz dengesi, büyük stüdyo flaş birimleri ile arzu edilen sonuçları üretemeyebilir. Ön ayarlı beyaz dengesini kullanın veya beyaz dengesini **Flaş** olarak ayarlayın ve beyaz dengesini ayarlamak için ince ayarı kullanın.

Renk Sıcaklığı

Bir ışık kaynağının algılanan rengi, gözlemci ve diğer koşullara göre farklılık gösterir. Renk sıcaklığı, bir ışık kaynağının rengine ilişkin nesnel bir ölçüdür ve bir nesnenin aynı dalga boylarında ışık yayması için ısıtılması gereken sıcaklığı referans olarak tanımlanır. Yaklaşık 5000–5500 K renk sıcaklığına sahip ışık kaynakları beyaz görünürken, akkor ampul ışığı gibi daha düşük bir renk sıcaklığına sahip ışık kaynakları, hafifçe sarı veya kırmızı görünür. Daha yüksek renk sıcaklıklarına sahip ışık kaynakları ise maviye çalar şekilde görünür.

“Daha sıcak” (daha kırmızı)
renkler

“Daha soğuk” (daha mavi)
renkler

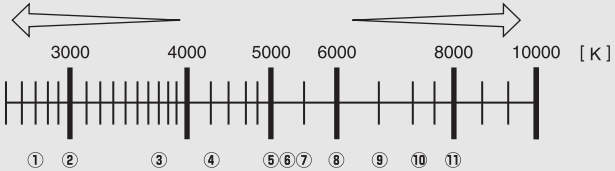

① (sodyum buharlı lambalar): 2700 K

② (ampul ışığı)/ (ılık beyaz floresan.): 3000 K

③ (beyaz floresan): 3700 K

④ (soğuk beyaz floresan): 4200 K

⑤ (gündüz beyazı floresan): 5000 K

⑥ (doğrudan güneş ışığı): 5200 K

⑦ (flaş): 5400 K

⑧ (bulutlu): 6000 K

⑨ (gün ışığı floresan): 6500 K

⑩ (yüksek ısıli cıva buharı): 7200 K

⑪ (gölge): 8000 K

Not: Tüm rakamlar yaklaşıktır.



Beyaz Dengesi İnce Ayarı

☑ (Renk sıcaklığı seç) dışındaki ayarlarda, beyaz dengesinde, ışık kaynağının rengindeki farklılıkları telafi etmek veya bir resme kasıtlı bir renk üstünlüğü vermek için “ince ayar” yapılabilir.

■ Beyaz Dengesi Menüsü

Beyaz dengesine çekim menülerinden ince ayar yapmak için, **Beyaz dengesi** ögesini seçin ve aşağıdaki adımları takip edin.

1 İnce ayar seçeneklerini görüntüleyin.

Bir beyaz dengesi seçeneği vurgulayın ve  düğmesine basın (eğer bir alt menü görüntülenirse, istenen seçeneği seçin ve ince ayar seçeneklerini görüntülemek için  düğmesine tekrar basın; ön ayarlı beyaz dengesi ince ayarına ilişkin bilgi için bkz. sayfa 129).

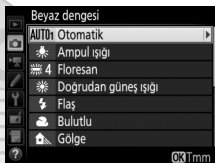

2 Beyaz dengesine ince ayar yapın.

Beyaz dengesinde ince ayar yapmak için çoklu seçiciyi kullanın. Beyaz dengesinin ince ayarı, amber (A)–mavi (B) ekseninde 0,5 ve yeşil (G)–galibarda (M) ekseninde 0,25 adımlarında yapılabilir. Yatay (amber-mavi) eksen renk sıcaklığına karşılık gelir, dikey (yeşil-galibarda) eksen de ilgili renk telafisi (color compensation (CC)) filtreleri üzerinde benzer etkilere sahiptir. Yatay eksen yaklaşık 5 mired'e eşdeğer artışlarla kontrol edilirken, dikey eksen ise yoğunluk birimlerini yaklaşık 0,05'lik artışlarla dağıtır.

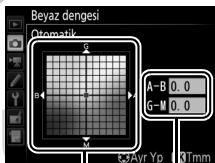

3 OK düğmesine basın.

Ayarları kaydetmek ve çekim menülerine dönmek için OK düğmesine basın.

■ ?/o- (WB) Düğmesi

K (Renk sıcaklığı seç) ve PRE (Önceden belirl. beyaz ayarı)

ayarlarının dışındaki ayarlarda, ?/o- (WB) düğmesi beyaz dengesine amber (A)–mavi (B) ekseninde ince ayar yapmak üzere kullanılabilir

(114; PRE seçildiğinde beyaz dengesini ince ayar yapmak için,

129. sayfada açıklanan şekilde çekim menüsünü kullanın).

?/o- (WB) düğmesine basın ve beyaz dengesini ince ayarlamak için alt-ayar kadranını 0,5'lik adımlarda (her tam artış yaklaşık 5 mired'e eşdeğerdir), istenen değer görüntülenene kadar döndürün. Alt-ayar kadranını sola çevirmek amber (A) miktarını artırır. Alt-ayar kadranını sağa çevirmek mavi (B) miktarını artırır.

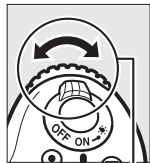
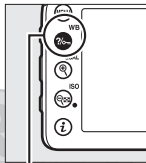

?/o- (WB) düğmesi

Alt-ayar kadranı



Kontrol paneli



Bilgi ekranı

Canlı Görüntü

Canlı görüntüde, seçilen değer ekranda görüntülenir.

✍ Beyaz Dengesi İnce Ayarı

Beyaz dengesinde ince ayar yapılmışsa, beyaz dengesi ayarının yanında bir yıldız işareti (“*”) gösterilecektir. İnce ayar eksenleri üzerindeki renklerin göreceli olduğunu, mutlak olmadığını unutmayın. Örneğin, beyaz dengesi için  (Ampul ışığı) gibi “sıcak” bir ayar seçildiğinde imleci B’ye (mavi) doğru hareket ettirmek fotoğrafları biraz “daha soğuk” yapacaktır ama aslında onları mavileştirmeyecektir.



Bilgi ekranı

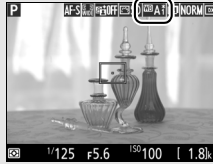



Çekim ekranı

✍ “Mired”

Renk sıcaklığında yapılan her değişiklik, düşük renk sıcaklıklarında renk üzerinde yüksek renk sıcaklıklarında olandan daha büyük bir değişiklik meydana getirir. Örneğin, 1000 K’lık bir değişiklik 3000 K’da renkte 6000 K’da olduğundan çok daha büyük bir değişikliğe sebep olur. Renk sıcaklığının tersinin 10^6 ile çarpılmasıyla hesaplanan Mired, böyle bir değişikliği dikkate alan bir renk sıcaklığı ölçüsüdür ve renk sıcaklığı telafisi filtrelerinde kullanılan birimdir. Örn.:

- 4000 K–3000 K (1000 K’lık bir değişiklik)=83 mired
- 7000 K–6000 K (1000 K’lık bir değişiklik)=24 mired

✍ Ayrıca Bkz.

Özel Ayar e6 (**Otmk basamaklama ayarı**,  284) için **WB basamaklama** seçildiğinde, fotoğraf makinesi deklanşör her serbest bırakıldığında birkaç resim oluşturacaktır. Beyaz dengesi, beyaz dengesi için geçerli olarak seçilen değeri “basamaklandırarak”, her resimde farklı olacaktır ( 202).

Bir Renk Sıcaklığı Seçme

Beyaz dengesi için **[K]** (**Renk sıcaklığı seç**) seçildiğinde bir renk sıcaklığı seçmek için aşağıdaki adımları takip edin.

[✓] Renk Sıcaklığını Seçin

Flaşla veya floresan aydınlatmayla istenen sonuçların elde edilmeyeceğini unutmayın. Bu kaynaklar için **[⚡]** (**Flaş**) veya **[☀️]** (**Floresan**) seçin. Diğer ışık kaynakları ile seçilen değerin uygun olup olmadığını test etmek için, bir deneme çekimi yapın.

■ Beyaz Dengesi Menüsü

Renk sıcaklığı, çekim menülerindeki **Beyaz dengesi** seçenekleri kullanılarak seçilebilir. Amber-mavi ve yeşil-galibarda eksenleri için değerleri aşağıda tarif edildiği gibi girin (📖 114).

1 Renk sıcaklığı seç öğesini seçin.

Çekim menülerinden herhangi birinde **Beyaz dengesi** seçeneğini seçin, ardından **Renk sıcaklığı seç** seçeneğini vurgulayın ve **[▶]** düğmesine basın.

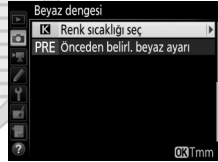





2 Amber-mavi için bir değer seçin.

Basamakları vurgulamak için **[◀]** veya **[▶]** düğmesine, değiştirmek için **[↕]** veya **[↔]** düğmesine basın.





Amber (A)–mavi (B)
ekseni değeri

- 3 Yeşil-galibarda için bir değer seçin.**
G (yeşil) veya M (galibarda) eksenini vurgulamak için  veya  düğmesine basın ve bir değer seçmek için  veya  düğmesine basın.



Yeşil (G)-galibarda (M) eksenini değeri

- 4  düğmesine basın.**
Değişiklikleri kaydetmek ve çekim menülerine dönmek için  düğmesine basın. Yeşil (G)-galibarda (M) eksenini için 0'dan farklı bir değer seçildiyse,  simgesinin yanında bir yıldız işareti ("*") görünecektir.



KARACASULU
Dış Ticaret A.Ş.

■ ?/°n (WB) Düğmesi

Ⓚ (Renk sıcaklığı seç)

seçildiğinde, ?/°n (WB) düğmesi sadece amber (A)–mavi (B) eksenini için renk sıcaklığı seçmek üzere kullanılabilir. ?/°n (WB) düğmesine basın ve istenen değer görüntülenene kadar alt-ayar kadranını döndürün

(ayarlar mired cinsinde yapılır;

☐ 116). Doğrudan bir renk sıcaklığı girmek için, ?/°n (WB)

düğmesine basın ve bir

basamağı vurgulamak için ⬅ veya ➡ düğmesine basın ve değiştirmek için ↻ veya ↺ düğmesine basın.

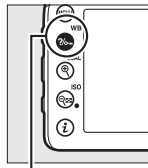

?/°n (WB)
düğmesi

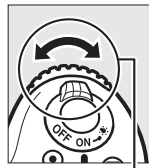

Alt-ayar kadranı



Kontrol paneli

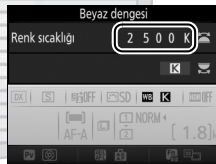

Bilgi ekranı

KARACASULU
Dış Ticaret A.Ş.

☑ Canlı Görüntü

Canlı görüntüde, seçilen değer ekranda görüntülenir.

Önceden Belirlenen Beyaz Ayarı

Önceden belirlenen beyaz ayarı, karışık aydınlatma altında çekim için özel beyaz dengesi seçeneklerini kaydetmek ve geri çağırmak için veya güçlü bir renk yansıtan ışık kaynaklarını telafi etmek için kullanılır. Fotoğraf makinesi, d-1 ila d-6 ön ayarlarında önceden belirlenen beyaz dengesi için altı değere kadar kaydedebilir. Ön ayarlı beyaz dengesini ayarlamak için iki yöntem kullanılabilir:

Yöntem	Açıklama
Doğrudan ölçüm	Nötr gri veya beyaz nesne son fotoğrafta kullanılacak olan aydınlatmanın altına yerleştirilir ve beyaz dengesi fotoğraf makinesi tarafından ölçülür. Canlı görüntüde, beyaz dengesi çerçevede seçilen bir alandan ölçülebilir (noktasal beyaz dengesi, 124).
Mevcut fotoğraftan kopyalama	Beyaz dengesi hafıza kartında bulunan fotoğraftan kopyalanır (127).

Vizör Çekimi

1 Bir referans nesnesini aydınlatın.

Nötr gri veya beyaz nesneyi son fotoğrafta kullanılacak olan aydınlatmanın altına yerleştirin. Stüdyo ayarlarında, standart bir gri panel referans nesne olarak kullanılabilir. Beyaz dengesi ölçülürken pozlamanın otomatik olarak 1 EV artırıldığına dikkat edin; M modunda, pozlama göstergesi ± 0 gösterecek şekilde pozlamayı ayarlayın (57).

2 Beyaz dengesi PRE (Önceden belirl. beyaz ayarı) olarak ayarlayın.

?/m (WB) düğmesine basın ve bilgi ekranında PRE görüntülenene kadar ana ayar kadranını çevirin.

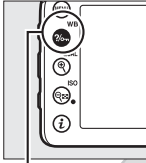

?/m (WB)
düğmesi



Ana ayar
kadranı



Bilgi ekranı

3 Bir ön ayar seçin.

?/m (WB) düğmesine basın ve istenen beyaz dengesi ön ayarı (d-1 ila d-6) bilgi ekranında görünene kadar alt-ayar kadranını döndürün.

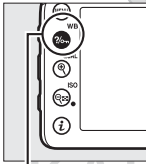

?/m (WB)
düğmesi

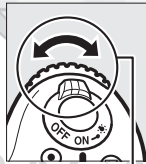

Alt-ayar kadranı



Bilgi ekranı

Ön Ayarlı Beyaz Dengesini Ölçme (Vizör Çekimi)

Ön ayarlı beyaz dengesi bir HDR fotoğrafı (141) veya çoklu pozlama (211) çekilirken ya da Özel Ayar g4 (Deklanşör düğmesi ata, 288) için **Film kaydet** seçildiğinde ve canlı görüntü seçici ayarına döndürüldüğünde ölçülemez.

4 Doğrudan ölçüm modunu seçin.

$\frac{1}{60}$ (WB) düğmesini kısa bir süre için serbest bırakın ve ardından **P-r-E** kontrol panelinde ve vizörde yanıp sönmeye başlayana kadar düğmeye basın.

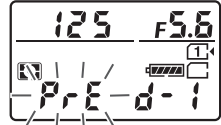

Kontrol paneli



Vizör

5 Beyaz dengesini ölçün.

Göstergeler yanıp sönmeyi durdurmadan birkaç saniye önce, referans nesneyi vizörü dolduracak şekilde çerçeveselendirin ve deklanşöre sonuna kadar basın. Fotoğraf makinesi beyaz dengesi için bir değer ölçecektir ve onu 3. Adımda seçilen ön ayara kaydedecektir. Herhangi bir fotoğraf kaydedilmez; beyaz dengesi fotoğraf makinesi netlemede değilse bile doğru şekilde ölçülebilir.



KARACASULU
Dış Ticaret A.Ş.

Korunmalı Ön Ayarlar

Geçerli ön ayar korunmalı ise (☐ 129), yeni bir değer ölçmeyi denemeniz durumunda kontrol panelinde, vizörde ve bilgi ekranında **P-r-ξ** veya **Prt** yanıp sönecektir.

6 Sonuçları kontrol edin.

Fotoğraf makinesi beyaz dengesi için bir değer ölçbildiyse, kontrol panelinde **Good** yanıp sönecek, vizörde ise yanıp sönen bir **Good** gösterilecektir. Çekim moduna çıkmak için deklanşöre yarım basın.

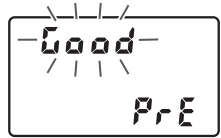

Kontrol paneli



Vizör

Eğer aydınlatma çok karanlık veya çok parlak ise, fotoğraf makinesi beyaz dengesini ölçemeyebilir. Kontrol panelinde ve vizörde yanıp sönen bir **no Good** görünecektir. 5. Adıma geri dönmek ve beyaz dengesini yeniden ölçmek için deklanşöre yarım basın.

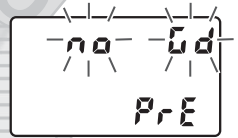

Kontrol paneli



Vizör

✓ Doğrudan Ölçüm Modu

Vizör çekimi sırasında göstergeler yanıp sönerken herhangi bir işlem yapılmazsa, doğrudan ölçüm modu Özel Ayar c2 (**Bekleme zamanlayıcısı**, 279) için seçilen sürede sona erecektir.

✎ Bir Ön Ayar Seçme

Çekim menülerinden herhangi birinde **Beyaz dengesi** seçeneği için **Önceden belirl. beyaz ayarı** seçmek sağda gösterilen diyalogu görüntüler; bir ön ayar vurgulayın ve **OK** düğmesine basın. Seçilen ön ayar için geçerli olarak bir değer yoksa, beyaz dengesi **Doğrudan güneş ışığı** ile aynı olan 5200 K'ye ayarlanacaktır.





Canlı Görüntü (Noktasal Beyaz Dengesini)

Canlı görüntü sırasında, beyaz dengesi çerçevedeki herhangi bir beyaz veya gri nesneden doğrudan ölçülebilir.

1 düğmesine basın.

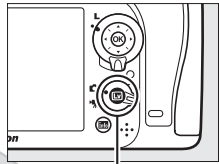
Ayna kalkacak ve objektiften gelen görüntü fotoğraf makinesi ekranında görüntülenecektir.



 düğmesi

2 Beyaz dengesini PRE (Önceden belirlenen beyaz ayarı) olarak ayarlayın.

 (WB) düğmesine basın ve ekranda PRE gösterilene kadar ana ayar kadranını çevirin.

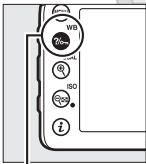

 (WB)
düğmesi



Ana ayar
kadrani



Ekran

3 Bir ön ayar seçin.

?/m (WB) düğmesine basın ve istenen beyaz dengesi ön ayarı (d-1 ile d-6) ekranda görüntülenene kadar alt-ayar kadranını döndürün.

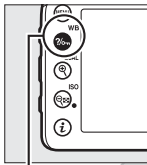

?/m (WB)
düğmesi



Alt-ayar kadranı



Ekran

4 Doğrudan ölçüm modunu seçin.

?/m (WB) düğmesini kısa bir süre için serbest bırakın ve ardından PRE simgesi ekranda yanıp sönmeye başlayana kadar düğmeye basın. Bir noktasal beyaz dengesi hedefi (□) seçilen netleme noktasında görüntülenecektir.



Ekran

5 Hedefi beyaz veya gri bir alan üzerine konumlandırın.

PRE ekranda yanıp sönerken, □ simgesini konunun beyaz veya gri bir alanına konumlandırmak için çoklu seçiciyi kullanın. Daha hassas konumlandırma için hedefin etrafındaki alana yakınlığının için ? (QUAL) düğmesine basın.



6 Beyaz dengesini ölçün.

Beyaz dengesini ölçmek için  düğmesine basın veya deklanşöre sonuna kadar olarak basın. Beyaz dengesini ölçmek için kullanılabilen süre Özel Ayar c4 (**Ekran kapanma gecikmesi**) > **Canlı görüntü** (📖 279) için seçilen süredir.



Fotoğraf makinesi beyaz dengesini ölçemiyorsa, sağda gösterilen mesaj görüntülenecektir. Yeni bir beyaz dengesi seçin ve 5. Adımdan itibaren işlemleri tekrarlayın.



7 Doğrudan ölçüm modundan çıkın.

Doğrudan ölçüm modundan çıkmak için  (WB) düğmesine basın.

Çekim menülerinden herhangi birinde **Beyaz dengesi** için **Önceden belir.** **beyaz ayarı** seçildiğinde, ön ayarlı beyaz dengesini ölçmek için kullanılan hedefin konumu canlı görüntü sırasında kaydedilen ön ayarlarda görüntülenecektir.



Ön Ayarlı Beyaz Dengesini Ölçme (Canlı Görüntü)

Ön ayarlı beyaz dengesi Özel Ayar g4 (**Deklanşör düğmesi ata**, 📖 288) için **Film kaydet** seçildiğinde ve canlı görüntü seçici  konumuna döndürüldüğünde ölçülemez. Ön ayarlı beyaz dengesi bir HDR pozlama devam ederken ayarlanamaz (📖 141).

Ön Ayarların Yönetilmesi

■ ■ Beyaz Dengesini bir Fotoğraftan Kopyalama

Mevcut bir fotoğraftaki beyaz dengesi değerini seçilen bir ön ayara kopyalamak için aşağıdaki adımları izleyin.

1 Önceden belirl. beyaz ayarı öğesini seçin.

Çekim menülerinden herhangi birinde **Beyaz dengesi** seçeneğini seçin, ardından **Önceden belirl. beyaz ayarı** seçeneğini vurgulayın ve  düğmesine basın.

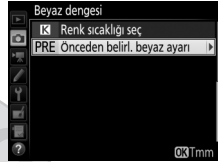

2 Bir hedef seçin.

Hedef ön ayarı (d-1 ila d-6) vurgulayın ve  (ISO) düğmesine basın.

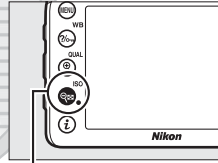

 (ISO) düğmesi



3 Resim seç öğesini seçin.

Resim seç seçeneğini vurgulayın ve  düğmesine basın.

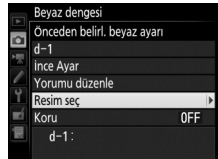

4 Bir kaynak resim vurgulayın.
Kaynak resmi vurgulayın.



5 Beyaz dengesini kopyalayın.

Vurgulanan fotoğrafın beyaz dengesi değerini seçilen ön ayara kopyalamak için **OK** düğmesine basın. Vurgulanan fotoğrafta bir yorum varsa (📖 291), bu yorum seçilen ön ayara ait yoruma kopyalanır.

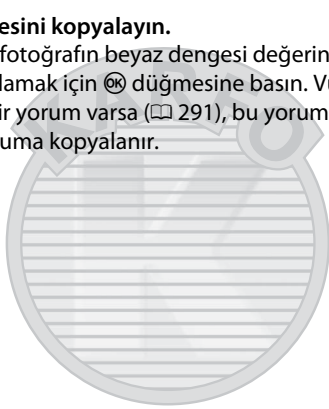

📌 Bir Kaynak Resim Seçme

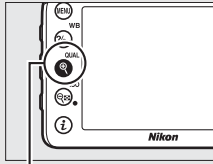

4. Adımda vurgulanan resmi tam çerçeve görüntülemek için, **(QUAL)** düğmesini basılı tutun.



(QUAL) düğmesi



❏ Bir Beyaz Dengesi Ön Ayarının Seçme

Geçerli beyaz dengesi ön ayarını (d-1 – d-6) vurgulamak için  düğmesine basın ve başka bir ön ayar seçmek için  düğmesine basın.

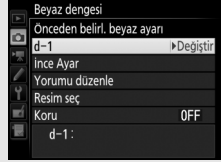

❏ Önceden Belirlenen Beyaz Dengesi İnce Ayarı

Seçilen ön ayara **İnce Ayar** seçilerek ve 114. sayfada açıklanan şekilde beyaz dengesi ayarlanarak ince ayar yapılabilir.



❏ Yorumu Düzenle

Geçerli beyaz dengesi ön ayarı için 36 karaktere kadar açıklayıcı bir yorum girmek için, ön ayarlı beyaz dengesi menüsündeki **Yorumu düzenle** öğesini seçin ve 136. sayfada tarif edildiği gibi bir yorum girin.



❏ Koru

Geçerli beyaz dengesi ön ayarını korumak için, ön ayarlı beyaz dengesi menüsündeki **Koru** seçeneğini seçin, ardından **Açık** seçeneğini vurgulayın ve  düğmesine basın. Korunmalı ön ayarlar değiştirilemez ve **İnce Ayar** ve **Yorumu düzenle** seçenekleri kullanılamaz.

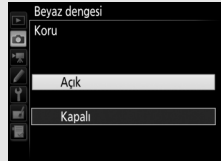

Resim İyileştirme







Picture Control'ler

(Yalnızca P, S, A ve M Modları)

P, S, A ve M modlarında, seçtiğiniz Picture Control resimlerin nasıl işleneceğini belirler (diğer modlarda, fotoğraf makinesi otomatik olarak bir Picture Control seçer).

Bir Picture Control Seçme

Konu veya sahne türüne göre bir Picture Control seçin.

Seçenek	Açıklama
 SD Standart	Dengeli sonuçlar için standart işlem. Çoğu durum için tavsiye edilir.
 NL Nötr	Doğal sonuçlar için minimum işlem. Daha sonra işlenecek veya rötuşlanacak fotoğraflar için tercih edin.
 VI Canlı	Resimler canlı bir fotoğraf baskısı etkisi için iyileştirilir. Ana renkleri vurgulayan fotoğraflar için tercih edin.
 MC Monokrom	Monokrom fotoğraflar çekin.
 PT Portre	Portreleri doğal dokulu cilt ve bir yuvarlaklık hissi için işleyin.
 LS Manzara	Canlı manzaralar ve şehir manzaraları üretir.
 FL Düz	Detaylar parlak noktalardan gölgelere kadar geniş bir ton aralığında muhafaza edilir. Daha sonra yoğun olarak işlenecek veya rötuşlanacak fotoğraflar için tercih edin.

Film Çekimi Menüsü

Film çekimi menüsündeki **Picture Control Ayarla** seçeneği, filmler için fotoğraflarda kullanılan Picture Control'ün aynısını ayarlayan bir **Fotoğraf ayarları ile aynı** seçeneği sunar.

1 Picture Control Ayarla seçeneğini seçin.

Çekim menülerinden herhangi birindeki **Picture Control Ayarla** öğesini vurgulayın ve **OK** düğmesine basın.



2 Bir Picture Control seçin.

Bir Picture Control vurgulayın ve **OK** düğmesine basın.



Özel Picture Control'leri

Özel *Picture Control*'leri çekim menülerindeki **Picture Control'ü Yönet** seçeneği kullanılarak mevcut *Picture Control*'leri değiştirilerek oluşturulur (135). Özel *Picture Control*'ler, aynı modeldeki diğer fotoğraf makineleri ve uyumlu yazılım arasında paylaşım için bir hafıza kartına kaydedilebilir (138).

Picture Control Göstergesi

Geçerli *Picture Control* ekranda gösterilir.

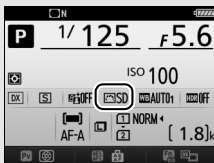

Bilgi ekranı



Çekim ekranı

Picture Control'lerini Deęiřtirme





Mevcut ön ayar veya özel Picture Control'leri (📖 135) sahneye veya kullanıcının yaratıcı düşüncesine uyacak şekilde deęiřtirilebilir. **Hızlı ayar** seçeneęini kullanarak dengeli bir ayar kombinasyonu seçin ya da baęımsız ayarlar üzerinde manuel ayarlamalar yapın.

1 Bir Picture Control seçin.

Picture Control listesinde (📖 130) istenen Picture Control'ü vurgulayın ve  düęmesine basın.



2 Ayarları yapın.

İstenilen ayarı vurgulamak için  veya  düęmesine basın ve 1'lik artışlarda bir deęer seçmek için  veya  düęmesine basın veya 0,25'lik artışlarda bir deęer seçmek için alt-ayar kadranını döndürün (📖 133).



Tüm ayarlar yapılanaya kadar bu adımı tekrarlayın ya da **Hızlı ayar** seçmek için çoklu seçiciyi kullanarak ön ayarlı bir ayar kombinasyonunu seçin. Varsayılan ayarlar  (FORMAT) düęmesine basılarak geri yüklenebilir.

3 düęmesine basın.

Orjinal Picture Control'lere Yapılan Deęişiklikler

Varsayılan ayarlardan deęiřtirilen Picture Control'ler bir yıldızla ("*") gösterilir.



■ Picture Control Ayarları

Seçenek	Açıklama	
Hızlı ayar	Seçilen Picture Control'ün etkisini azaltın veya yükseltin (bu işlemin tüm manuel ayarlamaları sıfırladığını unutmayın). Nötr, Monokrom, Düz veya özel Picture Control'ler ile kullanılamaz (☐ 135).	
Manuel ayarlamalar (tüm Picture Control'ler)	Keskinleştirme	Ana hatların keskinliğini kontrol edin. Keskinliği sahne türüne göre otomatik olarak ayarlamak için A seçeneğini seçin.
	Netlik	Netliği manuel olarak ayarlayın veya fotoğraf makinesinin netliği otomatik olarak ayarlamasına izin vermek için A ögesini seçin. Sahneye bağlı olarak, bazı ayarlarda parlak nesnelerin etrafında gölgeler görülebilir veya karanlık nesnelerin etrafında haleler görünebilir. Netlik filmlere uygulanmaz.
	Kontrast	Kontrastı manuel olarak ayarlayın veya fotoğraf makinesinin kontrastı otomatik olarak ayarlamasına izin vermek için A seçeneğini seçin.
	Parlaklık	Parlaklığı, parlak noktalarda veya gölgelerde ayrıntı kaybı olmadan artırın veya azaltın.
Manuel ayarlamalar (yalnızca monokrom olmayanlar için)	Doygunluk	Renklerin canlılığını kontrol edin. Doygunluğu sahne türüne göre otomatik olarak ayarlamak için A seçeneğini seçin.
	Ton	Tonu ayarlayın.
Manuel ayarlamalar (yalnızca monokrom)	Filtre efektleri	Renk filtrelerinin etkisini monokrom fotoğraflar üzerinde benzetin (☐ 134).
	Tonlama	Monokrom fotoğraflarda kullanılan renk tonunu seçin (☐ 135).

✓ "A" (Otomatik)

Otomatik keskinleştirme, netlik, kontrast ve doygunluk sonuçları pozlama ve konunun çerçeve içindeki konumuna göre farklılık gösterir. En iyi sonuçlar için, G, E veya D türü objektif kullanın.

✎ Manuel ve Otomatik Arasında Geçiş Yapma

Keskinleştirme, netlik, kontrast ve doygunluk için manuel ve otomatik (A) ayarlar arasında geçiş yapmak için  (QUAL) düğmesine basın.

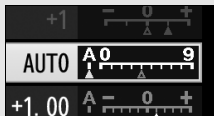

✎ Özel Picture Control Seçenekleri

Özel Picture Control'lerle kullanılabilen seçenekler özel Picture Control'ün esas alındığı seçenekler ile aynıdır.

✎ Önceki Ayarlar

Picture Control ayar menüsündeki değer göstergesinin altındaki  göstergesi ayara ait önceki değeri belirtir. Ayarları yaparken bunu referans olarak kullanın.





✎ Filtre Efektleri (Yalnızca Monokrom)

Bu menüdeki seçenekler renk filtrelerinin etkisini monokrom fotoğraflar üzerinde benzetir. Aşağıdaki filtre efektleri mevcuttur:

Seçenek	Açıklama
Y Sarı	Kontrastı artırır. Manzara fotoğraflarında gökyüzünün parlaklığını hafifletmek için kullanılabilir.
O Turuncu	Turuncu sarıdan daha fazla ve kırmızı da turuncudan daha fazla kontrast oluşturur.
R Kırmızı	
G Yeşil	Cilt tonlarını yumuşatır. Portrelerde kullanılabilir.

Filtre efektleri ile elde edilen etkilerin fiziksel cam filtreleri ile oluşturulan etkilerden daha belirgin olduğunu unutmayın.

🔍 Tonlama (Yalnızca Monokrom)

Tonlama seçiliyken  düğmesine basmak doygunluk seçeneklerini görüntüler. Doygunluğu ayarlamak için  veya  düğmesine basın. Doygunluk kontrolü **B&W** (siyah-beyaz) seçildiğinde kullanılamaz.



Özel Picture Control'ler Oluşturma

Fotoğraf makinesi ile birlikte sunulan Picture Control'leri değiştirilebilir ve özel Picture Control'leri olarak kaydedilebilir.

1 Picture Control'ü Yönet'i seçin.

Çekim menülerinden herhangi birindeki **Picture Control'ü Yönet** öğesini vurgulayın ve  düğmesine basın.





2 Kaydet/düzenle'yi seçin.

Kaydet/düzenle'yi vurgulayın ve  düğmesine basın.





3 Bir Picture Control seçin.

Mevcut bir Picture Control'ü vurgulayın ve  düğmesine basın veya vurgulanan Picture Control'ün bir kopyasını daha fazla değiştirmeden kaydetmek üzere 5. Adıma ilerlemek için  düğmesine basın.



4 Seçilen Picture Control'ü düzenleyin.

Daha fazla bilgi için 133. sayfaya bakın. Tüm değişikliklerden vazgeçip varsayılan ayarlardan baştan başlamak için  düğmesine basın. Ayarlar tamamlandığında  düğmesine basın.







5 Bir hedef seçin.

Özel Picture Control (C-1 ila C-9) için bir hedef seçin ve  düğmesine basın.



6 Picture Control'ü adlandırın.

Sağda gösterilen metin giriş diyalogu görüntülenecektir. Varsayılan olarak, yeni Picture Control'leri, mevcut Picture Control'lerin adına iki rakamlı bir sayı (otomatik olarak atanan) eklenerek adlandırılır; varsayılan adı kullanmak için 7. Adıma devam edin. İmleci ad alanına taşımak için  düğmesini basılı tutun ve  veya  düğmesine basın. Geçerli imleç konumunda yeni bir harf girmek için, klavye alanında istenilen karakteri vurgulamak için çoklu seçiciyi kullanın ve  düğmesine basın. Geçerli imleç konumundaki karakteri silmek için  düğmesine basın.

Klavye alanı



Ad alanı

Özel Picture Control adları en fazla 19 karakter uzunluğunda olabilir. 19. karakterden sonraki her karakter silinecektir.

7 (QUAL) düğmesine basın.

Değişiklikleri kaydedip çıkmak için

 (QUAL) düğmesine basın. Yeni Picture Control, Picture Control listesinde görünecektir.

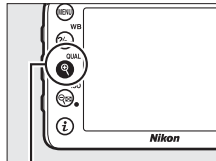

 (QUAL) düğmesi



Picture Control'ü Yönet > Yeniden adlandır

Özel Picture Control'ler **Picture Control'ü Yönet** menüsündeki **Yeniden adlandır** seçeneği kullanılarak her an yeniden adlandırılabilir.

Picture Control'ü Yönet > Sil

Picture Control'ü Yönet menüsündeki **Sil** seçeneği, artık ihtiyaç duyulmadıklarında seçilen özel Picture Control'leri silmek için kullanılabilir.

Orijinal Picture Control Simgesi

Özel Picture Control'ün dayalı olduğu orijinal ön ayarlı Picture Control, düzenleme ekranının sağ üst köşesindeki bir simge ile gösterilir.



Orijinal Picture Control simgesi



Özel Picture Control'leri Paylaşma

Picture Control'ü Yönet menüsündeki **Yükle/kaydet** öğesi aşağıda listelenen seçenekleri sunar. Bu seçenekleri özel Picture Control'leri hafıza kartlarına ve hafıza kartlarından kopyalamak için kullanın (bu seçenekler yalnızca hafıza kartı Yuva 1'deyken kullanılabilir ve kart Yuva 2'deyken kullanılamaz). Hafıza kartlarına kopyalandıktan sonra, Picture Control'ler diğer fotoğraf makineleri veya uyumlu yazılımlar ile kullanılabilir.



- **Karta kopyala:** Bir özel Picture Control'ünü (C-1'den C-9'a) fotoğraf makinesinden hafıza kartındaki seçili bir hedefe (1'den 99'a) kopyalayın.
- **Fotoğraf makinesine kopyala:** Özel Picture Control'leri hafıza kartından fotoğraf makinesindeki özel Picture Control'lere C-1'den C-9'a kopyalayın ve istediğiniz gibi adlandırın.
- **Karttan sil:** Seçilen özel Picture Control'leri hafıza kartından silin.

KARACASULU
Dış Ticaret A.Ş.

Parlak Noktalarda ve Gölgelerde Ayrıntıları Koruma

(Yalnızca P, S, A ve M Modları)

Etkin D-Lighting

Etkin D-Lighting parlak noktalarda ve gölgelerde ayrıntılarını koruyarak, doğal kontrastlı fotoğraflar oluşturur. Yüksek kontrastlı sahneler için kullanın; örneğin, parlak aydınlatmalı dış manzaraları bir kapı veya pencereden fotoğraflarken veya güneşli bir günde gölgeli konuların resmini çekerken. Matris ölçümü ile kullanıldığında en etkilidir (📖 105).



Etkin D-Lighting kapalı



Etkin D-Lighting: 📖 A Otomatik

KARACASULU
Dış Ticaret A.Ş.

☑️ “Etkin D-Lighting”, “D-Lighting” karşılaştırması

Rötuş menüsündeki (📖 294) **D-Lighting** seçeneği çekimden sonra görüntülerdeki gölgeleri aydınlatırken, fotoğraf çekimi menüsündeki **Etkin D-Lighting** seçeneği, dinamik aralığı en elverişli hale getirmek için çekimden önce pozlamayı ayarlar.





Etkin D-Lighting'i kullanmak için:

1 Etkin D-Lighting'i seçin.

Fotoğraf çekimi menüsünde **Etkin D-Lighting**'i vurgulayın ve  düğmesine basın.



2 Bir seçenek seçin.

İstenen seçeneği vurgulayın ve  düğmesine basın.  **Otomatik** seçilirse, fotoğraf makinesi çekim koşullarına göre otomatik olarak Etkin D-Lighting'i ayarlayacaktır (bununla birlikte **M** modunda  **Otomatik**,  **Normal**'e eşdeğerdir).





KARACASULU

Etkin D-Lighting

Bazı konularla, eşit olmayan gölgeleme, parlak nesnelere etrafında gölgeler veya karanlık nesnelere etrafında haleler fark edebilirsiniz.

Ayrıca Bkz.

Özel Ayar e6 (**Otmk basamaklama ayarı**,  284) için **ADL alternatifli pozlama** seçildiğinde, fotoğraf makinesi bir dizi çekim üzerinde Etkin D-Lighting'i değiştirir ( 207). İsterseniz, **Fn** düğmesi ve ana ayar kadranı Etkin D-Lighting'i seçmek için kullanılabilir; daha fazla bilgi için, bkz. Özel Ayar f2 (**Fn düğmesini ata**,  284).

Yüksek Dinamik Aralık (HDR)

Yüksek kontrastlı konular ile kullanılan Yüksek Dinamik Aralık (High Dynamic Range) (HDR), farklı pozlamalarda çekilen iki çekimi birleştirerek parlak noktalar ve gölgelerdeki ayrıntıları korur. HDR, matris ölçümüyle kullanıldığında en etkilidir (☞ 105; noktasal veya merkez ağırlıklı ölçüm ve CPU olmayan bir objektif ile **Otomatik**'in bir gücü **Normal**'e eşdeğerdir). NEF (RAW) resimler kaydetmek için kullanılamaz. HDR etkinken ve **bulb** ve - - enstantane hızları kullanılmadığında, flaş aydınlatması, basamaklama (☞ 197), çoklu pozlama (☞ 211) ve zaman aralıklı çekim (☞ 171) kullanılamaz.



Birinci pozlama (daha karanlık)



İkinci pozlama (daha parlak)



Birleştirilmiş HDR görüntü

1 HDR (yüksek dinamik aralık)

öğesini seçin.

Fotoğraf çekimi menüsünde **HDR**

(**yüksek dinamik aralık**) seçeneğini vurgulayın ve  düğmesine basın.



2 Bir mod seçin.

HDR modu'nu vurgulayın ve  düğmesine basın.



Aşağıdakilerden birini vurgulayın ve  düğmesine basın.

- **Bir dizi HDR fotoğrafları çekmek için, ON/Açık (dizi)** öğesini seçin. HDR çekimi siz **HDR modu** için **Kapalı** öğesini seçene kadar devam edecektir.
- **Tek bir HDR fotoğraf çekmek için, Açık (tek fotoğraf)** öğesini seçin. Tek bir HDR fotoğraf oluşturduktan sonra normal çekim otomatik olarak sürdürülecektir.
- **Ek HDR fotoğraf oluşturmadan çıkmak için, Kapalı** öğesini seçin.

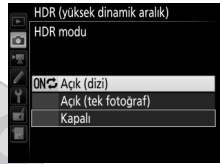

Açık (dizi) veya **Açık (tek fotoğraf)** seçilirse, bir **HDR** simgesi vizörde görüntülenecektir.



3 HDR gücünü seçin.

İki çekim arasındaki pozlama farkını (HDR gücünü) seçmek için, **HDR gücü** öğesini vurgulayın ve  düğmesine basın.

İstenen seçeneği vurgulayın ve  düğmesine basın. Eğer **Otomatik** seçilirse, fotoğraf makinesi HDR gücünü otomatik olarak sahneye uyacak şekilde ayarlayacaktır.

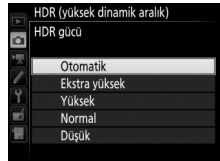

4 Fotoğrafi çerçeveledirin, netleme yapın ve çekin.

Fotoğraf makinesi deklanşöre tam basıldığında iki pozlama çeker. Görüntüler birleştirilirken kontrol panelinde **Job Hdr** ve vizörde **Job HDR** yanıp sönecektir; kayıt tamamlanana kadar fotoğraf çekilemez. Deklanşör modu için geçerli olarak seçilen seçeneğe bakılmaksızın, deklanşöre her basıldığında yalnızca bir fotoğraf çekilecektir.

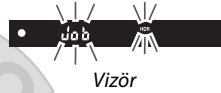
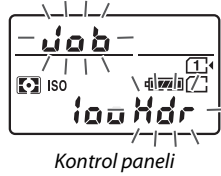

Açık (dizi) seçilirse, HDR yalnızca **HDR modu** için **Kapalı** seçildiğinde kapanacaktır; **Açık (tek fotoğraf)** seçilirse, fotoğraf çekildikten sonra HDR otomatik olarak kapanır. HDR çekimi sonlandığında **HDR** simgesi ekrandan temizlenir.

✓ HDR Fotoğrafları Çerçeveleme

Resimlerin kenarları kesilmiş olacaktır. Çekim sırasında fotoğraf makinesi veya konu hareket ederse istenen sonuçlara ulaşılamayabilir. Tripod kullanımı tavsiye edilir. Etki sahneye bağlı olarak görünür olmayabilir, parlak nesnelerin etrafında gölgeler görünebilir veya koyu nesnelerin etrafında hareler görünebilir. Bazı konularla eşit olmayan gölgeleme görünebilir.

✓ Aralıklı Çekim







Aralıklı çekim başlamadan önce **HDR modu** için **Açık (dizi)** seçilirse, fotoğraf makinesi seçilen aralıklarda HDR fotoğraflar çekmeye devam edecektir (eğer **Açık (tek fotoğraf)** seçilirse, tek bir çekimden sonra aralıklı çekim sonlanacaktır).

Flaşlı Çekim



Dahili Flaş Kullanma

Dahili flaş yalnızca doğal aydınlatma yetersiz olduğunda değil gölgeleri ve arka planı aydınlatılmış konuları aydınlatmak veya konunun gözlerine bir parlaklık eklemek için de kullanılır.



Otomatik Açma Modları

AUTO, , , , ,  ve  modlarında, dahili flaş otomatik olarak açılır ve gerektiğinde patlar.

1 Bir flaş modu seçin.

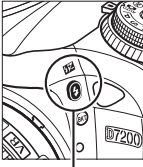
 () düğmesini basılı tutarak, istenilen flaş modu bilgi ekranında görünene kadar ana ayar kadranını döndürün.



 () düğmesi



Ana ayar kadranı



Bilgi ekranı

KARACASULU
Dış Ticaret A.Ş.

Canlı Görüntü

Canlı görüntüde, seçilen seçenek ekranda görüntülenir.

2 Resim çekin.

Deklanşöre yarım basıldığında flaş gerektiği gibi açılır ve bir fotoğraf çekildiğinde yanar. Flaş otomatik olarak açılmazsa, elinizle kaldırmaya

ÇALIŞMAYIN. Bu önlemin alınmaması, flaşa hasar verebilir.

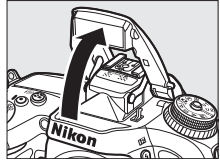

■ Flaş Modları

Aşağıdaki flaş modları kullanılabilir:



Otomatik flaş: Aydınlatma yetersizse veya konunun arka planı aydınlatılmışsa, deklanşöre yarım basıldığında flaş otomatik olarak açılır ve gerektiğinde yanar.  modunda kullanılamaz.



Otomatik kırmızı göz azaltma işlevi: Portreler için kullanın. Flaş açılır ve gerektiğinde patlar, ancak patlamadan önce kırmızı göz azaltma lambası "kırmızı gözü" azaltmak için yanar.  modunda kullanılamaz.



Otomatik yavaş senkron kırmızı göz azaltma işlevi: Yavaş deklanşör hızlarının arka plan aydınlatmasını yakalamak için kullanılması dışında, otomatik kırmızı göz azaltma işlevi gibidir. Gece veya az ışık altında çekilen portreler için kullanın.  modunda kullanılabilir.



Otomatik yavaş senkron: Gece veya az ışık altında çekilen fotoğraflarda arka plan aydınlatmasını yakalamak için yavaş deklanşör hızları kullanılır.  modunda kullanılabilir.



Kapalı: Flaş patlamaz.

Manuel Açma Modları

P, S, A, M ve 11 modlarında flaş mutlaka manuel olarak kaldırılmalıdır. Flaş kaldırılmazsa patlamayacaktır.

1 Flaşı kaldırın.

Flaş kaldırmak için  düğmesine basın. Flaş kapalıysa veya opsiyonel bir harici flaş ünitesi takılıysa, dahili flaşın açılmayacağını unutmayın; 2. Adıma ilerleyin.

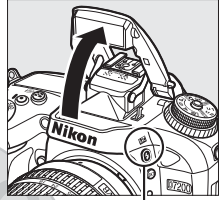

 düğmesi

2 Bir flaş modu seçin (yalnızca P, S, A ve M modları).

 düğmesini basılı tutarak, istenilen flaş modu bilgi ekranında görünene kadar ana ayar kadranını döndürün.

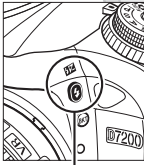

 düğmesi



Ana ayar kadranı

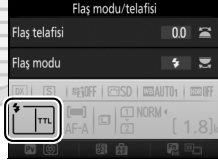

Bilgi ekranı

3 Resim çekin.

 dışında bir seçenek seçilirse, flaş her resim çekildiğinde patlayacaktır.

Canlı Görüntü

Canlı görüntüde, seçilen seçenek ekranda görüntülenir.

■ Flaş Modları

Aşağıdaki flaş modları kullanılabilir:



Dolgu flaş: Flaş her çekimle patlar.



Kırmızı göz azaltma: Portreler için kullanın. Flaş her çekimle patlar, ancak patlamadan önce, kırmızı göz azaltma lambası "kırmızı gözü" azaltmaya yardımcı olmak için yanar. **¶¶** modunda kullanılamaz.



Yavaş senk ile kırmızı göz azaltma: Deklanşör hızlarının gece ve az ışık altında arka plan aydınlatmasını yakalamak için otomatik olarak yavaşlaması dışında, yukarıdaki "kırmızı göz azaltma" gibidir. Portrelerde arka plan aydınlatması içermek istediğinizde kullanın. **S, M** ve **¶¶** modlarında kullanılamaz.



Yavaş senk: Gece veya az ışıkta arka plan aydınlatmasını yakalamak için deklanşör hızının otomatik olarak yavaşlaması dışında, yukarıdaki "dolgu flaş" gibidir. Hem konuyu hem de arka planı yakalamak istediğinizde kullanın. **S, M** ve **¶¶** modlarında kullanılamaz.



Yavaş arka perde senk: Deklanşör hızının gece veya az ışık altında arka plan aydınlatmasını yakalamak için otomatik olarak yavaşlamasının dışında, aşağıdaki "arka perde senk" gibidir. Hem konuyu hem de arka planı yakalamak istediğinizde kullanın. **S, M** ve **¶¶** modlarında kullanılamaz. Ayarlar tamamlandığında **SLOW** görüntülenir.



Ön perde senk



Arka perde senk

Arka perde senk: Flaş perde kapanmadan hemen önce patlar, bu da hareket eden ışık kaynaklarının arkasında aşağıda sağda gösterildiği gibi bir ışık dalgası oluşturur. **P, A** ve **¶¶** modlarında kullanılamaz.



Kapalı: Flaş patlamaz. **¶¶** modunda kullanılamaz.

Dahili Flaşı Alçaltma

Flaş kullanılmadığında güç tasarrufu yapmak için, flaşı mandal yerine oturana kadar yavaşça aşağı doğru bastırın.

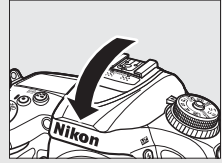

Dahili Flaş









Gölgeleri önlemek için objektif koruyucuları çıkarın. Flaşın 0,6 m'lik bir minimum mesafesi vardır ve bir makro işlevine sahip zoom objektiflerinin makro aralıklarında kullanılamaz. i-TTL flaş kontrolü 100 ve 12800 arasındaki ISO duyarlılıklarında kullanılabilir; 12800 üzerindeki değerlerde, istenen sonuçlar bazı mesafelerde veya diyafram değerlerinde elde edilemeyebilir.

Flaş sürekli deklanşör modlarında patlarsa (□ 66), deklanşöre her basıldığında yalnızca bir resim çekilecektir.

Deklanşör, flaş arka arkaya birçok çekimde kullanıldıktan sonra flaşı korumak için kısa bir süre devre dışı kalabilir. Flaş kısa bir duraklamadan sonra yeniden kullanılabilir.

Dahili Flaşla Kullanılabilen Enstantane Hızları

Aşağıdaki deklanşör hızları dahili flaşla kullanılabilir.

Mod	Perde hızı
AUTO,  ,  ,  ,  ,  ,  , P*, A*	1/250–1/60 s
	1/250–1/30 s
	1/250–1 s
S*	1/250–30 s
M*	1/250–30 s, b, l, b, - -

* Özel Ayar e1 (Flaş senkronizasyon hızı, □ 282) için 1/320 s (Otomatik FP) veya 1/250 s (Otomatik FP) seçildiğinde, otomatik FP yüksek hızlı flaş senkronizasyon destekleyen opsiyonel flaş birimleriyle 1/8000 s kadar kısa hızlar kullanılabilir. 1/320 s (Otomatik FP) seçildiğinde, 1/320 s kadar hızlı deklanşör hızları dahili flaşla kullanılabilir.

✍ Flaş Kontrol Modu

Fotoğraf makinesi aşağıdaki i-TTL flaş kontrol modlarını destekler:

- **Dijital SLR için i-TTL dengeli dolgu flaşı:** Flaş ana flaşın hemen öncesinde bir dizi neredeyse görünmez ön flaşlar (kılavuz ön flaşlar) yayar. Çerçevenin tüm alanlarındaki nesnelere yansıyan ön flaşlar 2016-piksel RGB sensörü tarafından toplanır ve ana konu ve ortamdaki arka plan aydınlatması arasında doğal bir denge sağlamak üzere flaş çıktısını ayarlamak için matris ölçümü sisteminden gelen mesafe bilgisi ile birlikte analiz edilir. G, E veya D türü objektif kullanılıyorsa, mesafe bilgisi flaş çıktısı hesaplanırken dahil edilir. Hesaplamanın hassaslığı CPU olmayan objektifler için objektif verileri (odak uzaklığı ve maksimum diyafram; bkz. sayfa 224) verilerek artırılabilir. Noktasal ölçüm kullanıldığında kullanılamaz.
- **Dijital SLR için standart i-TTL dolgu flaşı:** Flaş çıktısı çerçevedeki aydınlatmayı standart seviyeye getirmek için ayarlanır; arka planın parlaklığı hesaba katılmaz. Ana konunun arka plandaki ayrıntıların kaybedilmesi pahasına vurgulandığı çekimler için veya pozlama telafisi kullanıldığında tavsiye edilir. Dijital SLR için standart i-TTL dolgu flaşı, noktasal ölçüm seçildiğinde otomatik olarak etkinleştirilir.

✍ Ölçüm

Dijital SLR için i-TTL dengeli dolgu flaşı etkinleştirmek için matris veya merkez ağırlıklı ölçümü seçin. Dijital SLR için standart i-TTL dolgu flaşı, noktasal ölçüm seçildiğinde otomatik olarak etkinleştirilir.

KARACASULU
Dış Ticaret A.Ş.

Diyafram, Duyarlılık ve Flaş Mesafesi

Flaş mesafesi duyarlılık (ISO eşdeğeri) ve diyaframa göre deęiřir.

ISO eşdeğeriinde diyafram								Yaklaşık aralık
100	200	400	800	1600	3200	6400	12800	m
1.4	2	2.8	4	5.6	8	11	16	0,7–8,5
2	2.8	4	5.6	8	11	16	22	0,6–6,0
2.8	4	5.6	8	11	16	22	32	0,6–4,2
4	5.6	8	11	16	22	32	—	0,6–3,0
5.6	8	11	16	22	32	—	—	0,6–2,1
8	11	16	22	32	—	—	—	0,6–1,5
11	16	22	32	—	—	—	—	0,6–1,1
16	22	32	—	—	—	—	—	0,6–0,8

Dahili flaşın minimum mesafesi 0,6 m'dir.

P modunda, maksimum diyafram (minimum f değeri) aşağıda gösterildiği üzere ISO duyarlılığına göre sınırlandırılır:

ISO eşdeğeriinde maksimum diyafram:							
100	200	400	800	1600	3200	6400	12800
2.8	3.5	4	5	5.6	7.1	8	10

Objektifin maksimum diyaframını yukarıda belirtilenden küçükse, maksimum diyafram değeri objektifin maksimum diyaframını olacaktır.

Ayrıca Bkz.

Bir fotoğrafı yeniden düzenlemeden önce ölçülen bir konu için flaş değerini (FV) kilitlemeye ilişkin bilgi için bkz. sayfa 153.

Bu bölümle ilgili menü seçenekleri aşağıda listelenmiştir.

- **Özel Ayar e1 (Flaş senkronizasyon hızı):** Otomatik FP yüksek hızlı flaş senkronizasyonu etkinleştirin veya devre dışı bırakın ve bir flaş senkronizasyon hızı seçin (☐ 282)
- **Özel Ayar e2 (Flaş enstantene hızı):** Flaşı kullanırken mevcut olan en yavaş deklanşör hızını seçin (☐ 283)
- **Özel Ayar e3 (Dahili flaş için flaş kontrol):** Bir flaş kontrol modu seçin (☐ 283)

Flaş Telifisi

(Yalnızca P, S, A, M ve SCENE Modları)

Flaş telifisi, flaş çıkışını -3 EV'den $+1$ EV'ye $\frac{1}{3}$ EV'lik artışlarda değiştirmek için kullanılır, bu da ana konunun parlaklığını arka plana göreceli olarak değiştirir. Flaş çıkışı ana konunun daha aydınlık görünmesi için arttırılabilir veya istenmeyen parlak noktaları veya yansımaları önlemek üzere azaltılabilir.

⚡ (Flaş) düğmesine basın ve istenen değer görüntülenene kadar alt-ayar kadranını döndürün. Genellikle, ana konuyu daha parlak hale getirmek için pozitif değerleri ve daha koyu hale getirmek için de negatif değerleri seçin.

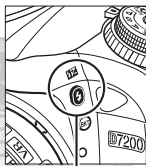

⚡ (Flaş) düğmesi



Alt-ayar kadranı



Kontrol paneli

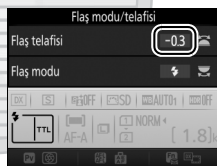

Bilgi ekranı

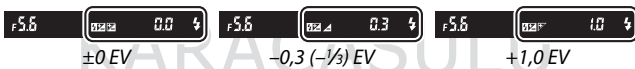







± 0 EV

$-0,3 (-\frac{1}{3})$ EV

$+1,0$ EV

Canlı Görüntü

Canlı görüntüde, seçilen değer ekranda görüntülenir.

$\pm 0,0'$ 'dan farklı deęerlerde, siz  () düęmesini serbest bıraktıktan sonra bir  () simgesi görüntülenecektir. Flaş telafisi için geçerli deęer  () düęmesine basılarak onaylanabilir.



Normal flaş çıkıtısı, flaş telafisi $\pm 0,0'$ 'a ayarlanarak geri yüklenebilir. **SCENE** modu hariç, fotoğraf makinesi kapatıldığında flaş telafisi sıfırlanmaz (**SCENE** modunda, flaş telafisi başka bir mod seçildiğinde veya fotoğraf makinesi kapatıldığında sıfırlanacaktır).



Opsiyonel Flaş Birimleri

Opsiyonel flaş birimiyle seçilen flaş telafisi, fotoğraf makinesiyle seçilen flaş telafisine eklenir.

Ayrıca Bkz.

Flaş telafisi için kullanılabilen artış boyutunu seçmeye ilişkin bilgi için, bkz. Özel Ayar b2 (**Pzlm kntrl için EV adımları**,  278). Flaş ve pozlama telafisinin nasıl birlikte kullanılacağını seçme ile ilgili bilgi için bkz. Özel Ayar e4 (**Flaş için pozlama telafisi**,  283). Bir dizi çekim üzerinde otomatik olarak deęişen flaş seviyesi hakkında bilgi için, bkz. sayfa 197.

FV Kilidi

Bu özellik flaş çıktısını kilitlemek için kullanılır, fotoğrafların flaş seviyesi değiştirilmeden yeniden düzenlenmesine olanak sağlar ve konu çerçevenin ortasına konumlandırılmadığında bile flaş çıktısının konuya uygun olmasını sağlar. Flaş çıktısı ISO duyarlılığı ve diyaframdaki herhangi bir değişime göre otomatik olarak ayarlanır.







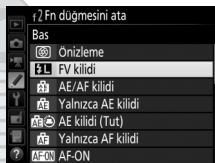

FV kilidini kullanmak için:

1 FV kilidini bir fotoğraf makinesi kontrolüne atayın.



Özel Ayar f2 (Fn düğmesini ata, 284), f3 (Önizleme düğmesini ata, 285) veya f4 (AE-L/AF-L düğmesini ata, 285) için "Bas" seçeneği olarak **FV kilidi** öğesini seçin.

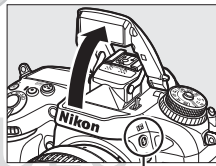

2 Flaşı kaldırın.

P, S, A, M ve 11 modlarında, flaş  düğmesine basılarak kaldırılabilir. , , , , ,  ve  modlarında, flaş gerektiğinde otomatik olarak açılacaktır.



  düğmesi

3 Netleyin.

Konuyu çerçevenin merkezine konumlandırın ve netleme yapmak için deklanşöre yarım basın.



4 Flaş seviyesini kilitleyin.

Flaş hazır göstergesinin (⚡) görüntülendiğini onayladıktan

sonra, 1. Adımda seçilen düğmeye basın. Flaş, uygun flaş seviyesini belirlemek için bir monitör ön flaş yayacaktır. Flaş çıktısı bu seviyede kilitlenecek ve ekranda bir FV kilidi simgesi (🔒) belirecektir.



5 Fotoğrafı yeniden düzenleyin.

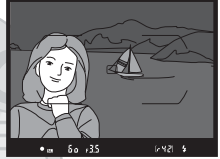

6 Fotoğrafı çekin.

Fotoğrafı çekmek için deklanşöre sonuna kadar basın. İstenirse, FV kilidi serbest bırakılmadan ek resimler de çekilebilir.

7 FV kilidini serbest bırakın.

FV kilidini serbest bırakmak için 1. Adım'da seçilen düğmeye basın. FV kilidi simgesinin (🔒) artık görüntülenmediğini onaylayın.

🔒 FV Kilidini Dahili Flaşla Birlikte Kullanma

FV kilidi dahili flaşla yalnızca Özel Ayar e3 (**Dahili flaş için flaş kontrol**, 🗄️ 283) için **TTL** seçildiğinde kullanılabilir. Özel Ayar e3 için ayar düğmesi modu seçildiğinde, flaş kontrol modunu ana flaş için veya en az bir uzak grup için TTL veya AA olarak ayarlamamız gerektiğini unutmayın.

Ölçüm

FV kilidi dahili flaşla birlikte kullanıldığında ve ek flaş birimleri yoksa, fotoğraf makinesi çerçevesinin merkezindeki 4 mm'lik bir daireyi ölçer. Dahili flaş, opsiyonel flaş birimleriyle (Gelişmiş Kablosuz Aydınlatma) birlikte kullanıldığında, fotoğraf makinesi tüm çerçeveyi ölçer.



KARACASULU
Dış Ticaret A.Ş.

Uzaktan Kumanda ile Fotoğraf Çekimi

Bir Opsiyonel ML-L3 Uzaktan Kumanda Kullanma

Opsiyonel ML-L3 uzaktan kumanda (☐ 319) makine sarsıntısını azaltmak için veya kendi resmim çekimleri için kullanılabilir.

1 Uzaktan kumanda modu (ML-L3) seçeneğini seçin.



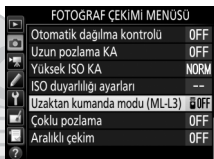

Fotoğraf çekimi menüsündeki **Uzaktan kumanda modu (ML-L3)** ögesini vurgulayın ve  düğmesine basın.



FOTOĞRAF ÇEKİMİ MENÜSÜ	
Otomatik dağılıma kontrolü	OFF
Uzun pozlama KA	OFF
Yüksek ISO KA	NORM
ISO duyarlılığı ayarları	--
Uzaktan kumanda modu (ML-L3)	OFF
Çoklu pozlama	OFF
Aralıklı çekim	OFF

2 Bir uzaktan kumanda modu seçin.

Aşağıdaki seçeneklerden birini vurgulayın ve  düğmesine basın.

Seçenek	Açıklama
 Gecikmiş uzaktan kumanda	Deklanşör, ML-L3 deklanşörüne basıldıktan 2 s sonra serbest bırakılır.
 Hızlı uzaktan kumanda	Deklanşör, ML-L3 deklanşörüne basıldığında serbest bırakılır.
 Uzaktan ayna kaldırma	Aynayı kaldırmak için ML-L3 deklanşörüne bir kez basın, deklanşörü serbest bırakmak ve fotoğraf çekmek içinse bir kez daha basın. Ayna kaldırıldığında fotoğraf makinesinin hareket etmesinden dolayı oluşan bulanıklığı önler.
 Kapalı	Deklanşör ML-L3 kullanılarak serbest bırakılmaz.

3 Fotoğrafı çerçeveledirin.

Fotoğraf makinesini bir tripod üzerine takın veya fotoğraf makinesini sabit, düz bir yüzeye yerleştirin.

4 Fotoğrafi çekin.

5 m veya daha kısa bir mesafeden, ML-L3 üzerindeki vericiyi fotoğraf makinesi üzerindeki kızılötesi alıcılardan herhangi birine hedef alın (☞ 2, 4) ve ML-L3 deklanşörüne basın. *Gecikmiş uzaktan kumanda modunda,*

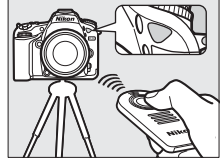

otomatik zamanlama lambası deklanşör serbest bırakılmadan önce yaklaşık iki saniye için yanacaktır. *Hızlı uzaktan kumanda modunda,* otomatik zamanlama lambası deklanşör serbest bırakıldıktan sonra yanıp sönecektir. *Uzaktan ayna kaldırma modunda,* ML-L3 deklanşörüne bir kez basmak aynayı kaldırır; 30 s sonra veya düğmeye ikinci bir defa daha basıldığında deklanşör serbest bırakılacak ve otomatik-zamanlama lambası yanıp sönecektir.

KARACASULU

Dış Ticaret A.Ş.



Deklanşör Modu

Opsiyonel bir ML-L3 uzaktan kumandası kullanıldığında, deklanşör modu kadranı ile seçilen deklanşör modu (☞ 66), fotoğraf çekimi menüsünde **Uzaktan kumanda modu (ML-L3)** için seçilen seçenek lehine yok sayılır.

Opsiyonel ML-L3 Uzaktan Kumandalarını Kullanmadan Önce

Uzaktan kumandayı ilk defa kullanmadan önce, şeffaf plastik pil yalıtkan tabakasını çıkarın.

Dahili Flaşı Kullanma

Manuel açma modlarında flaşla bir fotoğraf çekmeden önce (☐ 146), flaşı kaldırmak için  (☐ 36) düğmesine basın ve flaş hazır göstergesinin  görüntülenmesini bekleyin (☐ 36). Flaş uzaktan kumanda modu etkinken kaldırılırsa çekim kesintiye uğrayacaktır. Flaş gerekiyorsa, flaş şarj olduktan sonra fotoğraf makinesi sadece ML-L3 deklanşörüne yanıt verecektir. Otomatik açma modlarında (☐ 144), flaş bir uzaktan kumanda modu seçildiğinde şarj olmaya başlar; flaş şarj olduktan sonra otomatik olarak açılır ve gerektiğinde patlar.

Kırmızı göz azaltmayı destekleyen flaş modlarında, kırmızı göz azaltma lambası deklanşör serbest bırakılmadan önce yaklaşık bir saniye için yanacaktır. Gecikmiş uzaktan kumanda modunda, otomatik zamanlama lambası yaklaşık iki saniye için yanacaktır, bunu da deklanşör serbest bırakılmadan önce 1 s için yanan kırmızı göz azaltma lambası izler.

Uzaktan Kumanda Modunda Netleme Yapma

Fotoğraf makinesi sürekli-servo otomatik netleme seçildiğinde netlemeyi sürekli olarak ayarlamayacaktır; bununla birlikte seçilen otomatik netleme moduna bakılmaksızın, çekimden önce fotoğraf makinesi deklanşörüne yarım basarak netleme yapabileceğinizi unutmayın. Otomatik veya single-sürekli servo otomatik netleme seçilirse veya fotoğraf makinesi canlı görüntü, gecikmiş ya da hızlı uzaktan kumanda modundaysa, fotoğraf makinesi netlemeyi çekimden önce otomatik olarak ayarlayacaktır; eğer fotoğraf makinesi vizör çekiminde netleme yapamazsa, deklanşörü serbest bırakmadan beklemeye geri döner.

Uzaktan Ayna Kaldırma Modu

Ayna kalkırken, fotoğraflar vizörde çerçeveselendirilemez ve otomatik netleme ve ölçüm gerçekleştirilemez.

Uzaktan Kumanda Modundan Çıkma

Uzaktan kumanda, Özel Ayar c5 (**Uzak bağ. açık kal. süre (ML-L3)**, ☐ 279) için seçilen sürede bir fotoğraf çekilmezse, **Uzaktan kumanda modu (ML-L3)** için **Kapalı** seçilirse, iki düğme ile sıfırlama yapılırsa (☐ 194) veya çekim seçenekleri **Fotoğraf çekimi menüsünü sıfırla** (☐ 268) kullanılarak sıfırlanır, otomatik olarak iptal edilir.

Deklanşör Düğmesi Ata

Özel Ayar g4 (**Deklanşör düğmesi ata**, ☐ 288) için **Film kaydet** seçilirse, canlı görüntü seçici  konumuna döndürülürse ML-L3 kullanılamaz.

Vizörü Kapatın

Işığın vizörden girerek fotoğraflarda görünmesini veya pozlamaya müdahale etmesini engellemek için, vizör lastiğini çıkarın ve vizörü birlikte verilen göz merceği kapağıyla kapatın (☐ 70).

Ayrıca Bkz.

Fotoğraf makinesinin uzaktan kumandadan bir sinyal beklerken bekleme modunda kalacağı süre uzunluğunu seçme hakkında bilgi için, bkz. Özel Ayar c5 (**Uzak bağ. açık kal. süre (ML-L3)**; ☐ 279). Uzaktan kumanda kullanılırken çıkan uyarı seslerini kontrol etme hakkında bilgi için, bkz. Özel Ayar d1 (**Uyarı sesi**; ☐ 280).

KARACASULU
Dış Ticaret A.Ş.

Kablosuz Uzaktan Kumandalar

Fotoğraf makinesi opsiyonel WR-1 ve WR-R10/WR-T10 (☞ 319) kablosuz uzaktan kumandalarla kullanıldığında, WR-1 ve WR-T10 üzerindeki deklanşörler fotoğraf makinesi deklanşörü ile aynı işlevleri gerçekleştirir, bu da uzaktan sürekli ve otomatik zamanlama çekimine olanak sağlar.

WR-1 Kablosuz Uzaktan Kumandalar

WR-1 bir verici veya alıcı olarak çalışabilir ve ya başka bir WR-1 ile ya da bir WR-R10 veya WR-T10 kablosuz uzaktan kumanda ile birlikte kullanılabilir. Örneğin, WR-1 bir alıcı olarak kullanılmak üzere aksesuar bağlantısına bağlanabilir, bu da verici olarak çalışan başka bir WR-1 ile uzaktan fotoğraf makinesi ayarlarının değiştirilmesine veya deklanşörün serbest bırakılmasına olanak sağlar.

WR-R10/WR-T10 Kablosuz Uzaktan Kumandalar

Bir WR-R10 (alıcı-verici) fotoğraf makinesine bağlandığında, deklanşör bir WR-T10 (verici) kullanılarak serbest bırakılabilir.

KARACASULU
Dış Ticaret A.Ş.

Filmleri Kaydetme ve İzleme

Filmleri Kaydetme

Filmler canlı görüntüde kaydedilebilir.

1 Canlı görüntü seçiciyi konumuna döndürün.

Diafram Seçimi (A ve M Modları)

A ve M modlarında, canlı görüntüyü başlatmak için  düğmesine basmadan önce bir diafram seçin.

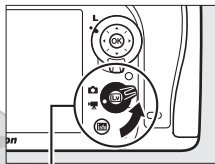

Canlı görüntü seçici

2 düğmesine basın.

Ayna kalkacak ve objektiften gelen görüntü, pozlama etkileri için değiştirilmiş şekilde gerçek filmde görüneceği gibi fotoğraf makinesi ekranında görüntülenecektir. Konu artık vizörde görüntülenmez.

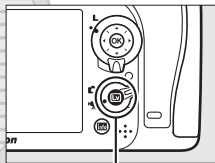

 düğmesi

Simgesi

 simgesi (165) filmlerin kaydedilemeyeceğini gösterir.

KARACASULU
Dış Ticaret A.Ş.

3 Netleyin.

Açılış çekimini çerçeveselendirin ve netleme yapın (38. sayfada tarif edildiği gibi hassas netleme için yakınlaştırmak için **QUAL** düğmesine basın; film kaydı sırasında netleme yapma hakkında daha fazla bilgi için, bkz. sayfa 83). Yüz öncelikli AF'de algılanabilen konu sayısının film kaydı sırasında düştüğünü unutmayın.



☑ Pozlama

Kullanılabilen pozlama ayarları çekim modu ile değişir:

	Deklanşör hızı	ISO duyarlılığı (☐ 275)	Pozlama telafisi	Ölçüm
P, S	—	—	✓	✓
A	—	—	✓	✓
M	✓	✓	—	✓
SCENE,	—	—	✓	—
Diğer çekim modları	—	—	—	—

M modunda, enstantane hızı $1/25$ s ve $1/8000$ s arasındaki değerlere ayarlanabilir (kullanılabilen en yavaş deklanşör hızı kare hızıyla değişir; ☐ 166). Noktasal ölçüm kullanılamaz. Sonuç fazla veya az pozlanmış ise, çıkın ve canlı görüntüyü yeniden başlatın.

☑ Beyaz Dengesi

P, S, A ve M modlarında, beyaz dengesi **WB** düğmesine basılarak ve ana ayar kadranı döndürülerek her an ayarlanabilir (☐ 111).

4 Kayda başlayın.

Kaydı başlatmak için film kayıt düğmesine basın. Bir kayıt göstergesi ve kullanılabilir süre ekranda görüntülenir. Pozlama AE-L/AF-L düğmesine basarak kilitlenebilir (107) veya pozlama telafisi kullanılarak $\frac{1}{3}$ EV adımlarında ± 3 EV'ye kadar değiştirilebilir (109). Otomatik netleme modunda, fotoğraf makinesi deklanşöre yarım basılarak yeniden netlenebilir.

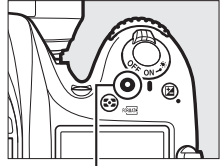

Film kayıt düğmesi

Kayıt göstergesi



Kalan süre

Ses

Fotoğraf makinesi hem video hem de ses kaydedebilir; film kaydı sırasında fotoğraf makinesinin önündeki mikrofonu kapatmayın (1). Dahili mikrofonun otomatik netleme veya titreşim azaltma sırasında fotoğraf makinesi veya objektifin yaptığı sesleri kaydedebileceğini unutmayın.

KARACASULU
Dış Ticaret A.Ş.

5 Kayıt işlemini bitirin.

Kayıdı sonlandırmak için film kayıt düğmesine tekrar basın. Maksimum uzunluğa ulaşıldığında veya hafıza kartı dolduğunda kayıt otomatik olarak sonlandırılacaktır.

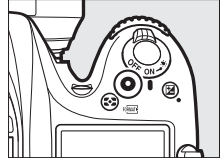

❑ Maksimum Uzunluk

Ayrı film dosyaları için maksimum uzunluk 4 GB'dır (maksimum kayıt süreleri için, bkz sayfa 166); hafıza kartının yazım hızına bağlı olarak çekimin bu uzunluğa erişilmeden önce sonlanabileceğini unutmayın (📖 379).

6 Canlı görüntüden çıkın.

Canlı görüntüden çıkmak için **[Lv]** düğmesine basın.

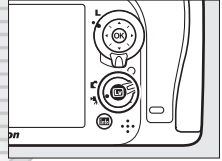

KARACASULU
Dış Ticaret A.Ş.

Canlı Görüntü Ekranı: Filmler

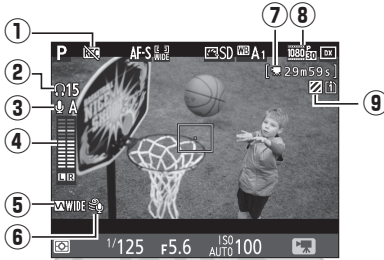

Öge	Açıklama	
① "Film yok" simgesi	Filmlerin kaydedilemediğini gösterir.	—
② Kulaklık düzeyi	Kulaklıklara ses çıkışı düzeyidir. Üçüncü parti kulaklıklar bağlandığında görüntülenir.	193
③ Mikrofon duyarlılığı	Mikrofon duyarlılığı.	192, 273
④ Ses seviyesi	Ses kaydı için ses seviyesidir. Düzey çok yüksekse kırmızı olarak görüntülenir; mikrofon duyarlılığını uygun şekilde ayarlayın.	—
⑤ Frekans yanıtı	Geçerli frekans cevabı.	192, 274
⑥ Rüzgar sesini azaltma	Rüzgar sesini azaltma açık olduğunda görüntülenir.	192, 274
⑦ Kalan süre (film canlı görüntüsü)	Filmler için kullanılabilen kayıt süresidir.	163
⑧ Film çerçeve boyutu	Film kaydı için çerçeve boyutudur.	166
⑨ Parlak noktaları görüntüleme göstergesi	Parlak noktaları görüntüleme etkin olduğunda görünür.	193

Maksimum Uzunluk

Maksimum uzunluk aşağıda gösterildiği gibi film çekimi menüsünde (☐ 273) **Film kalitesi** ve **Çerçeve boyutu/kare hızı** için seçilen seçenekler ile değişir.

Film kalitesi	Çerçeve boyutu/kare hızı *	Maksimum uzunluk	Maksimum bit hızı (Mbps)
Yüksek kalite	$\frac{1080}{60} \frac{P^*}{60} 1920 \times 1080; 60p$	10 dk.	42
	$\frac{1080}{50} \frac{P^*}{50} 1920 \times 1080; 50p$		
	$\frac{1080}{30} \frac{P^*}{30} 1920 \times 1080; 30p$		
	$\frac{1080}{25} \frac{P^*}{25} 1920 \times 1080; 25p$	20 dk.	24
	$\frac{1080}{24} \frac{P^*}{24} 1920 \times 1080; 24p$		
	$\frac{720}{60} \frac{P^*}{60} 1280 \times 720; 60p$		
$\frac{720}{50} \frac{P^*}{50} 1280 \times 720; 50p$	29 dk. 59 s	12	
Normal			$\frac{1080}{60} \frac{P}{60} 1920 \times 1080; 60p$
			$\frac{1080}{50} \frac{P}{50} 1920 \times 1080; 50p$
			$\frac{1080}{30} \frac{P}{30} 1920 \times 1080; 30p$
			$\frac{1080}{25} \frac{P}{25} 1920 \times 1080; 25p$
			$\frac{1080}{24} \frac{P}{24} 1920 \times 1080; 24p$
	$\frac{720}{60} \frac{P}{60} 1280 \times 720; 60p$		
$\frac{720}{50} \frac{P}{50} 1280 \times 720; 50p$			

* Listelenen değerler. 60p, 50p, 30p, 25p ve 24p için gerçek kare hızları sırasıyla 59,94, 50, 29,97, 25 ve 23,976 fps'dir.

Çerçeve Boyutu ve Kare Hızı

1920x1080; 60p ve **1920x1080; 50p** ayarları, film çekimi menüsünde (☐ 168) **Görüntü alanı** için **DX (24x16)** seçildiğinde **Çerçeve boyutu/kare hızı** için kullanılamaz. **Görüntü alanı**'nı **1,3x (18x12)** olarak ayarlayarak bu ayarlara erişilebilir. Bu seçeneklerden herhangi biri etkinken **Görüntü alanı** için **DX (24x16)** seçmek **Çerçeve boyutu/kare hızı** ayarını **1920x1080; 30p** olarak (eğer **1920x1080; 60p** seçilmişse) veya **1920x1080; 25p** olarak (**1920x1080; 50p** seçilmişse) sıfırlar.

İşaretler

Özel Ayar g1 (**Fn düğmesini ata**, 288), g2 (**Önizleme düğmesini ata**, 288) veya g3 (**AE-L/AF-L düğmesini ata**, 288) için "Bas" seçeneği olarak **Dizin işaretleme** seçilirse, düzenleme ve izleme sırasında çerçevelerin yerini bulmak için kullanılabilen işaretler eklemek için kayıt sırasında seçilen düğmeye basabilirsiniz (178;  modunda işaretler eklenemeyeceğini unutmayın). Her filme en fazla 20 işaret eklenebilir.

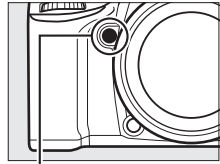

Pv düğmesi



İşaret

▣ Ayrıca Bkz.

Çerçeve boyutu, kare hızı, mikrofon duyarlılığı, kart yuvası ve ISO duyarlılığı seçenekleri film çekimi menüsünde mevcuttur (273). **OK**, **Fn**, **Pv** ve **AE-L/AF-L** düğmeleri tarafından oynanan roller, sırasıyla Özel Ayar f1 (**Tamam düğmesi**; 284), g1 (**Fn düğmesini ata**; 288), g2 (**Önizleme düğmesini ata**; 288) ve g3 (**AE-L/AF-L düğmesini ata**, 288) kullanılarak seçilebilir, (son üç seçenek aynı zamanda pozlamayı bir düğmeyi basılı tutmadan kilitlemenize olanak sağlar). Özel Ayar g4 (**Deklanşör düğmesi ata**; 288) deklanşörün canlı görüntüyü başlatmak veya film kaydını başlatıp bitirmek için kullanılıp kullanılmayacağını kontrol eder.

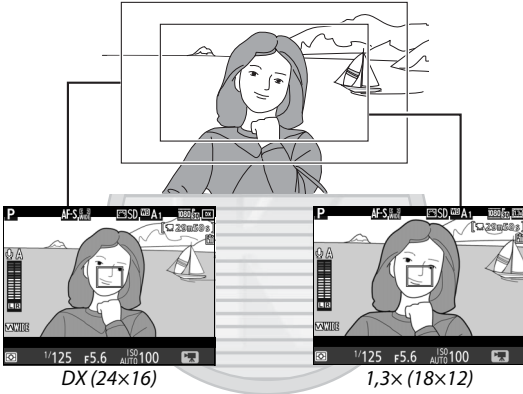

Görüntü Alanı

Film çekimi menüsünde (📖 274) **Görüntü alanı** için **1,3x (18x12)** seçmek görüş açısını azaltır ve objektifin görünür odak uzaklığını artırır. Aynı çerçeve boyutunda ancak farklı görüntü alanlarında kaydedilen filmlerin aynı çözünürlüğe sahip olmayabileceğini unutmayın.







KARACASULU
Dış Ticaret A.Ş.

Film Modunda Fotoğraf Çekme

Özel Ayar g4 (**Deklanşör düğmesi ata**,  288) için **Fotoğraf çek** seçilirse ve canlı görüntü canlı görüntü seçici  konumuna döndürülmüş olarak



etkinleştirilse, her an deklanşöre sonuna kadar basılarak fotoğraflar çekilebilir. Film kaydı devam ediyorsa, kayıt sona erecek ve o ana kadar çekilen metraj kaydedilecektir.

Fotoğraf geçerli görüntü alanı ayarında 16 : 9 en boy oranına sahip bir kesme kullanılarak kaydedilecektir. Resim kalitesi fotoğraf çekim menüsündeki **Resim kalitesi** için seçilen seçenek ile belirlenir ( 77, 268). Fotoğraflar için pozlamanın, canlı görüntü seçici  konumuna döndürülmüşken önizlenemeyeceğini unutmayın; **M** modunda çekim yaparken doğru sonuçlar için, seçiciyi  konumuna döndürün, pozlamayı ayarlayın ve ardından seçiciyi  konumuna geri döndürün ve canlı görüntüyü başlatın. Kayıt yapmadan önce görüntü alanını kontrol edin.

Resim Boyutu

Aşağıdaki boyutlar mevcuttur:

Görüntü alanı	Resim boyutu	Boyut (piksel)	Baskı boyutu (cm)*
DX (24×16)	Büyük	6000 × 3368	50,8 × 28,5
	Orta	4496 × 2528	38,1 × 21,4
	Küçük	2992 × 1680	25,3 × 14,2
1,3× (18×12)	Büyük	4800 × 2696	40,6 × 22,8
	Orta	3600 × 2024	30,5 × 17,1
	Küçük	2400 × 1344	20,3 × 11,4

*300 dpi'de basıldığında yaklaşık boyut. İnç cinsinden baskı boyutu, piksel cinsinde resim boyutu bölü inç başına nokta (dots per inch) (dpi; 1 inç = yaklaşık 2,54 cm) cinsinde yazıcı çözünürlüğüne eşittir.

HDMI

Fotoğraf makinesi bir HDMI-CEC cihazına bağılyken canlı görüntüyü kullanmak için, ayarlar menüsünde **HDMI > Aygıt kontrolü** için **Kapalı** seçeneğini seçin (☐ 292).

Kablosuz Uzaktan Kumandalar ve Uzaktan Kumanda Kabloları

Özel Ayar g4 (**Deklanşör düğmesi ata**, ☐ 288) için **Film kaydet** seçilirse ve canlı görüntü seçici  konumuna döndürülürse, opsiyonel kablosuz uzaktan kumandalardaki (☐ 160, 319) ve uzaktan kumanda kablolarındaki deklanşörler (☐ 319) canlı görüntüyü başlatmak ve film kaydını başlatmak ve sonlandırmak için kullanılabilir.

Film Kaydetme

Filmler sRGB renkli alanında kaydedilir. Işık titremesi, şeritler veya dağılıma ekranda ve son filmde floresan, cıva buharı veya sodyum lambaları altında ya da hareketli konularla, özellikle fotoğraf makinesi yatay pan yapıldığında veya bir nesne yüksek hızda çerçeve içinden yatay olarak geçtiğinde görülebilir (ışık titremesi ve şeritleri azaltma hakkında bilgi için bkz. **Kırışma azaltma**, ☐ 290). Pürüzlü kenarlar, renk karışması, hare ve parlak noktalar da görünebilir. Yanıp sönen işaretler ve diğer kesintili ışık kaynakları ile veya konu bir elektronik flaş veya diğer parlak, anlık ışık kaynağıyla kısa bir süre aydınlatıldığında çerçevenin bazı alanlarında parlak bölgeler veya şeritler görünebilir. Fotoğraf makinesini güneşe veya diğer güçlü ışık kaynaklarına yöneltmekten kaçının. Bu önlemin alınmaması fotoğraf makinesinin iç devrelerinin hasar görmesine neden olabilir.

Flaş aydınlatması kullanılamaz.

Çevirmeli ayar düğmesi döndürülürse kayıt otomatik olarak sonlanır.

Dış Ticaret A.Ş.

Zaman Aralıklı Çekim

(Yalnızca , , P, S, A, M ve SCENE Modları)

Fotoğraf makinesi, film çekimi menüsünde geçerli olarak seçili çerçeve boyutu ve kare hızı ayarlarında sessiz zaman aralıklı bir film oluşturmak için seçilen aralıklarda otomatik olarak fotoğraflar çeker (📷 273). Zaman aralıklı filmler için kullanılan görüntü alanına ilişkin bilgi için, bkz. sayfa 168.

📷 Çekimden Önce

Zaman aralıklı çekime başlamadan önce, geçerli ayarlarda bir deneme çekimi yapın (doğru pozlama önizlemesi için fotoğrafı vizörde çerçevlendirerek) ve sonuçları ekranda izleyin. İstikrarlı renklendirme için, otomatik dışında bir beyaz dengesi ayarı seçin (📷 111). Ayarları arzu ettiğiniz gibi ayarladıktan sonra, vizörden giren ışığın fotoğraflarda görünmesini veya pozlamaya karışmasını önlemek için vizör lastiğini çıkarın ve vizörü birlikte verilen göz merceği kapağı ile kapatın (📷 70).

Tripod kullanımı tavsiye edilir. Çekim başlamadan önce fotoğraf makinesini bir tripoda takın. Çekimin kesintiye uğramadığından emin olmak için, opsiyonel AC adaptörü ve güç konektörü veya tam şarjlı bir pil kullanın.

1 Zaman aralıklı çekim'i seçin.

Film çekimi menüsünde **Zaman aralıklı çekim** seçeneğini vurgulayın ve zaman aralıklı çekim ayarlarını görüntülemek için  düğmesine basın.

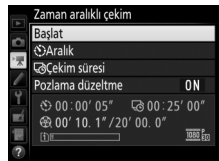

2 Zaman aralıklı çekim ayarlarını yapın.

Bir aralık, toplam çekim süresi ve pozlama düzeltme seçeneği seçin.

- Çerçeveler arasındaki aralığı seçmek için:

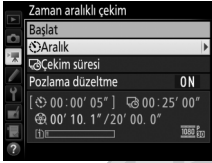



Aralık seçeneğini vurgulayın ve  düğmesine basın.



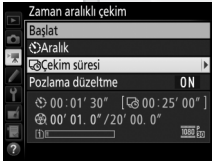

Tahmini en yavaş enstantane hızından daha uzun bir aralık seçin (dakika ve saniye) ve  düğmesine basın.

- Toplam çekim süresini seçmek için:

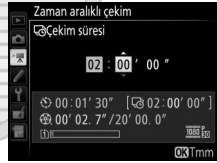

Çekim süresi öğesini vurgulayın ve  düğmesine basın.



Çekim süresini seçin (7 saat 59 dakikaya kadar) ve  düğmesine basın.

KARACASULU
Dış Ticaret A.Ş.

• Pozlama düzeltmeyi etkinleştirmek veya devre dışı bırakmak için:

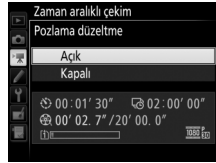
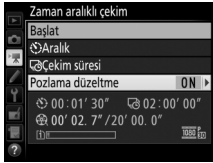

Pozlama düzeltme seçeneğini vurgulayın ve **OK** düğmesine basın.

Bir seçeneği vurgulayın ve **OK** düğmesine basın.

Açık seçmek M modu dışındaki modlarda pozlamadaki beklenmedik değişiklikleri düzeltir (pozlama düzeltmenin M modunda yalnızca otomatik ISO duyarlılığı kontrolü açıksa etkili olacağını unutmayın).

3 Çekime başlayın.

Başlat seçeneğini vurgulayın ve **OK** düğmesine basın. Zaman aralıklı çekim yaklaşık 3 s sonra başlar. Fotoğraf makinesi seçilen çekim süresi için seçilen aralıktaki fotoğraflar çeker. Tamamlandığında, zaman aralıklı filmler film çekimi menüsünde **Hedef** için seçilen hafıza kartına kaydedilir (273).

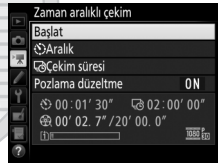

KARACASULU
Dış Ticaret A.Ş.

■ Zaman Aralıklı Çekimi Sonlandırma

Tüm fotoğraflar çekilmeden önce zaman aralıklı çekimi sonlandırmak için, zaman aralıklı çekim menüsünde **Kapalı** seçeneğini vurgulayın ve **OK** düğmesine basın veya çerçeveler arasında ya da bir çerçeve kaydedildikten hemen sonra **OK** düğmesine basın. Zaman aralıklı çekimin sonlandığı noktaya kadar çekilen karelerden bir film oluşturulacaktır. Güç kaynağı çıkarılırsa veya bağlantısı kesilirse ya da hedef hafıza kartı çıkarılırsa, zaman aralıklı çekimin sonlanacağını ve başka bir filmin kaydedilmeyeceğini unutmayın.

■ Fotoğraf Yok

Fotoğraf makinesi single-sürekli servo otomatik netleme kullanarak netleyemiyorsa geçerli kareyi atlayacaktır (**AF-A** için **AF-S** veya single-sürekli servo otomatik netleme seçili; fotoğraf makinesinin her çekimden önce tekrar netleme yaptığını unutmayın). Çekim sonraki kareyle devam edecektir.

✓ Zaman Aralıklı Çekim

Zaman aralığı canlı görüntüde (□ 31, 161), **bu** veya - - enstantane hızında (□ 58), basamaklama yaparken (□ 197), Yüksek Dinamik Aralık (HDR, □ 141), çoklu pozlama (□ 211) veya aralıklı çekim (□ 217) etkin olduğunda kullanılamaz. Enstantane hızı ve hafıza kartına resmi kaydetmek için gereken süre çekimden çekime değişebileceği için, kaydedilmekte olan bir çekim ve bir sonraki çekimin başlangıcı arasındaki aralığın değişebileceğini unutmayın. Zaman aralıklı bir film geçerli ayarlarda kaydedilemezse çekim başlamayacaktır (örneğin, hafıza kartı doluysa, aralık veya çekim süresi sıfırsa veya aralık çekim süresinden daha uzunsu).

Fotoğraf makinesi kontrolleri kullanılır veya ayarlar değiştirilir ya da HDMI kablosu bağlanırsa, zaman aralıklı çekim sona erebilir. Zaman aralıklı çekimin sonlandığı noktaya kadar çekilen karelerden bir film oluşturulacaktır.

✎ Son Filmin Uzunluğunu Hesaplama

Son filmdeki toplam kare sayısı, çekim süresi aralığa bölünüp yuvarlanarak yaklaşık olarak bulunabilir. Son filmin uzunluğu da o zaman çekim sayısını film çekimi menüsündeki **Çerçeve boyutu/kare hızı** için seçilen kare hızına bölerek hesaplanabilir (☐ 166, 273). Örneğin **1920 x 1080; 24p**'de kaydedilen 48 karelik bir film yaklaşık iki saniye uzunluğunda olacaktır. Zaman aralıklı çekim kullanılarak kaydedilen filmlerin maksimum uzunluğu 20 dakikadır.

*Kaydedilen uzunluk/
maksimum uzunluk*

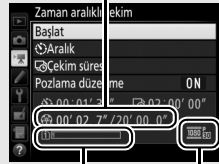

*Hafıza kartı
göstergesi*

*Çerçeve boyutu/
kare hızı*

✎ Çekim Sırasında

Zaman aralıklı çekim sırasında, hafıza kartına erişim lambası yanacak ve zaman aralığı kayıt göstergesi kontrol panelinde görüntülenecektir. Kalan süre (saat ve dakika olarak) her kare kaydedilmeden hemen önce poz süresi göstergesinde görünür. Başka zamanlarda, kalan süre deklanşöre yarım basılarak görüntülenebilir. Özel Ayar c2 (**Bekleme zamanlayıcısı**, ☐ 279) için seçilen seçeneğe bakılmaksızın, bekleme zamanlayıcısı çekim sırasında sona ermeyecektir.

Geçerli zaman aralıklı çekim ayarlarını görüntülemek veya zaman aralıklı çekimi sonlandırmak için, çekimler arasında **MENU** düğmesine basın.

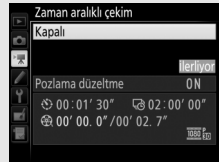
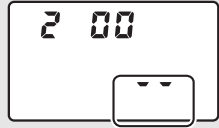

Resim İnceleme

▶ düğmesi zaman aralıklı çekim devam ederken resimleri izlemek için kullanılamaz, ancak geçerli çerçeve izleme menüsünde **Resim inceleme** için **Açık** seçilirse her çekimden sonra birkaç saniye görüntülenir (☞ 267). Çerçeve görüntülenirken diğer izleme işlemleri gerçekleştirilemez.

Flaşlı Çekim

Zaman aralıklı çekim sırasında flaş kullanmak için **P, S, A** veya **M** modunu seçin ve çekim başlamadan önce flaş kaldırmak için  düğmesine basın.

Deklanşör Modu

Seçilen deklanşör moduna bakılmaksızın, fotoğraf makinesi her aralıkta bir çekim yapacaktır. Otomatik zamanlama kullanılamaz.



Ayrıca Bkz.

Zaman aralıklı çekim tamamlandığında bir uyarı sesi çalmasını ayarlama hakkında bilgi için, bkz. Özel Ayar d1 (**Uyarı sesi**, ☞ 280).







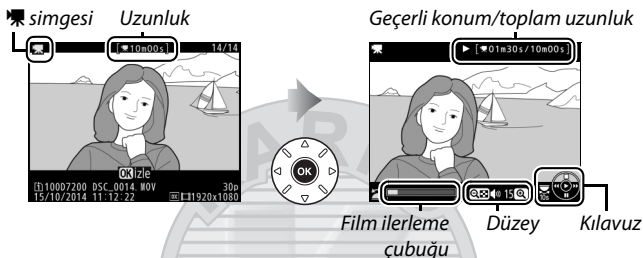

KARACASULU
Dış Ticaret A.Ş.

Filmleri İzleme

Filmler tam çerçeve izlemede bir  simgesi ile gösterilir (📖 229). İzlemeye başlamak için  düğmesine basın, mevcut konumunuz film ilerleme çubuğu ile gösterilir.



Aşağıdaki işlemler gerçekleştirilebilir:

İşlem	Kullanım	Açıklama
Duraklat		İzlemeyi duraklatın.
Oynat		Film duraklatıldığında veya geri alma/ilerleme sırasında izlemeye kaldığı yerden devam edin.
Geri alma/ilerleme		Hız her basışta  2x'ten 4x'e  8x'e 16x'e artar; filmin başına veya sonuna atlamak için basılı tutun (ilk kare ekranın sağ üst köşesinde  ile, son kare  ile gösterilir). İzleme duraklatılırsa, film kare kare geri alınır veya ilerler; sürekli geri alma veya ilerleme için basılı tutun.

İşlem	Kullanım	Açıklama
10 s atla		10 s ileri veya geri atlamak için ana ayar kadranını bir duruş çevirin.
İleri/geri atla		Bir sonraki veya önceki işarete atlamak için veya film bir işaret içermiyorsa son kareye veya ilk kareye atlamak için alt-ayar kadranını çevirin.
Ses düzeyini ayarlama		Ses düzeyini artırmak için (QUAL) düğmesine, azaltmak için (ISO) düğmesine basın.
Filmi kırpma		Daha fazla bilgi için 179. sayfaya bakın.
Çıkış		Tam çerçeve izlemeye çıkın.
Çekim moduna dönme		Çekim moduna çıkmak için deklanşöre yarım basın.

KARACASULU

Dış Ticaret A.Ş.



Simgesi

İşaretili filmler (167) tam çerçeve izlemede bir simgesi ile gösterilir.



Filmleri Düzenle

Filmlerin düzenlenmiş kopyalarını oluşturmak için metrajı kırpın veya seçilen kareleri JPEG durağan görüntüleri olarak kaydedin.

Seçenek	Açıklama
 Başlangıç/bitiş noktası seç	İstenmeyen metrajın kaldırıldığı bir kopya oluşturun.
 Seçilen kareyi kaydet	Seçilen kareyi bir JPEG durağan görüntüsü olarak kaydedin.

Filmleri Kırpma



Filmlerin kırılmış kopyalarını oluşturmak için:

1 Filmi tam çerçeve görüntüleyin (📖 229).

2 Filmi yeni açılış çerçevesinde duraklatın.

İzlemeyi başlatmak ve sürdürmek için ⏪ düğmesine ve duraklatmak için ⏸ düğmesine ve istenen karenin yerini tespit etmek için ⏩ veya ⏮ düğmesine basarak ya da ana veya alt-ayar kadranını döndürerek 177.

sayfada açıklandığı şekilde filmi izleyin. Filmdeki yaklaşık konumunuz film ilerleme çubuğundan anlaşılabilir. Yeni açılış çerçevesine geldiğinizde izlemeyi duraklatın.



Film ilerleme çubuğu

- 3** Başlangıç/bitiş noktası seç öğesini seçin.
i düğmesine basın.

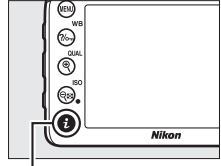

i düğmesi

- Başlangıç/bitiş noktası seç** öğesini vurgulayın

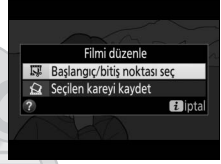

- 4** Başlangıç nkts öğesini seçin.
Geçerli kareden başlayan bir kopya oluşturmak için, **Bşlncğ nkts** öğesini vurgulayın ve OK düğmesine basın.
Geçerli kareden önceki kareler 9. Adımda kopyayı kaydettiğinizde kaldırılacaktır.

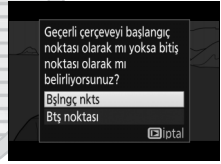

Başlangıç noktası



Diş Ticaret A.Ş.

5 Yeni başlangıç noktasını onaylayın.

İstenen kare geçerli olarak görüntülenmiyorsa, ilerlemek veya geri almak için ⏪ veya ⏩ düğmesine basın (10 s ileri veya geri atlamak için ana ayar kadranını bir duruş döndürün; bir işarete atlamak veya film işaretler içermiyorsa ilk veya son kareye atlamak için alt-ayar kadranını döndürün).



6 Bitiş noktasını seçin.

Başlangıç noktasından (⏪) bitiş noktası (⏩) seçim aracına geçiş yapmak için ?/WB (WB) düğmesine basın ve ardından 5. Adımda tarif edildiği gibi kapanış çerçevesini seçin. Seçilen kareden sonraki kareler 9. Adımda kopyayı kaydettiğinizde kaldırılacaktır.

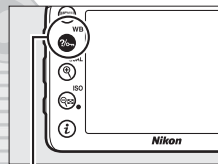

?/WB (WB) düğmesi

Bitiş noktası



7 Kopyayı oluşturun.

İstenilen kapanış çerçevesi görüntüledikten sonra, ⏩ düğmesine basın.

8 Filmi önizleyin.

Kopyayı önizlemek için, **Önizleme** öğesini vurgulayın ve **OK** düğmesine basın (önizlemeyi yarıda kesmek ve seçenekleri kaydetme menüsüne geri dönmek için, **Y** düğmesine basın).

Geçerli kopyayı iptal etmek ve yukarıdaki sayfalarda tarif edildiği gibi yeni bir başlangıç veya bitiş noktası seçmek için, **İptal** öğesini vurgulayın ve **OK** düğmesine basın; kopyayı kaydetmek için 9. Adıma ilerleyin.

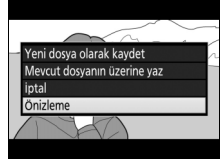

9 Kopyayı kaydedin.

Yeni dosya olarak kaydet öğesini vurgulayın ve kopyayı yeni bir dosyaya kaydetmek için **OK** düğmesine basın. Orijinal film dosyasını düzenlenen kopya ile değiştirmek için, **Mevcut dosyanın üzerine yaz** öğesini vurgulayın ve **OK** düğmesine basın.

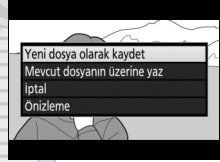

✍ Filmleri Kırpma

Filmler en az iki saniye uzunluğunda olmalıdır. Hafıza kartında yetersiz alan varsa kopya kaydedilmeyecektir.

Kopyalar orijinalle aynı oluşturma saati ve tarihine sahiptir.

✍ Açılış veya Kapanış Metrajını Kaldırma

Filmden yalnızca açılış metrajını kaldırmak için, 6. Adımda **Y** (WB) düğmesine basmadan 7. Adıma ilerleyin. Yalnızca kapanış metrajını kaldırmak için, 4. adımda **Btş noktası** seçeneğini seçin, kapanış çerçevesini seçin ve 6. Adımda **Y** (WB) düğmesine basmadan 7. Adıma ilerleyin.

✍ Rötüş Menüsü

Filmler aynı zamanda rötüş menüsündeki (296) **Filmi düzenle** seçeneği kullanılarak düzenlenebilir.

Seçilen Kareleri Kaydetme

Seçilen bir karenin bir kopyasını bir JPEG durağan görüntü olarak kaydetmek için:

1 Filmi istenilen karede duraklatın.

Başlatmak ve izlemeye devam etmek için **OK** düğmesine basarak ve duraklatmak için **⏸** düğmesine basarak 177. sayfada tarif edildiği gibi filmi izleyin. Filmi kopyalamayı düşündüğünüz çerçevede duraklatın.



2 Seçilen kareyi kaydet öğesini seçin.

i düğmesine basın, ardından **Seçilen kareyi kaydet** öğesini vurgulayın ve **OK** düğmesine basın.

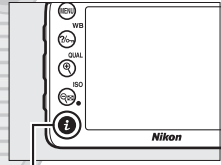

i düğmesi



3 Hareketsiz bir kopya oluşturun.

Geçerli çerçevenin hareketsiz bir kopyasını oluşturmak için **⏸** düğmesine basın.



4 Kopyayı kaydedin.

Seçilen çerçevenin iyi kalite (77) bir JPEG kopyasını oluşturmak için **Evet** ögesini vurgulayın ve **OK** düğmesine basın.



KARACASULU

Dış Ticaret A.Ş.

Seçilen Kareyi Kaydet

Seçilen kareyi kaydet seçeneği ile oluşturulan JPEG film durağan görüntüleri rötuşlanamaz. JPEG film hareketsiz görüntüleri fotoğraf bilgilerinin bazı kategorilerini içermez (234).

Diğer Çekim Seçenekleri

Info Düğmesi (Vizör Çekimi)

Vizör çekimi sırasında **Info** düğmesine basmak ekranda deklanşör hızı, diyafram, kalan poz sayısı ve AF alanı modu dahil olmak üzere çekim bilgilerini görüntüler.

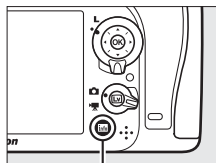

Info düğmesi

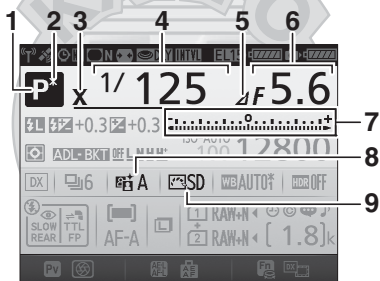

- | | |
|--|--|
| 1 Çekim modu.....6 | 7 Pozlama göstergesi..... 57 |
| 2 Değişken program göstergesi ... 52 | Pozlama telafisi ekranı 109 |
| 3 Flaş senk göstergesi282 | Alternatifli pozlama ilerleme göstergesi |
| 4 Enstantane hızı.....53, 56 | Pozlama ve flaş basamaklama 198 |
| 5 Diyafram duruş göstergesi..... 54, 308 | WB basamaklama 203 |
| 6 Diyafram (f değeri)54, 56 | 8 Etkin D-Lighting göstergesi 140 |
| Diyafram (duruş sayısı) 54, 308 | 9 Picture Control göstergesi 131 |

Bilgi Ekranı (Devamı)

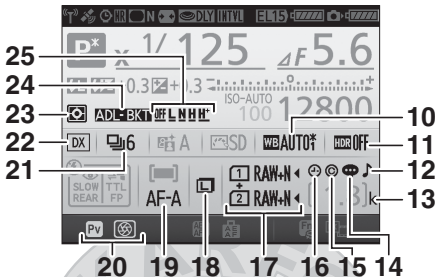

10	Beyaz dengesi.....	112	19	Otomatik netleme modu.....	83
	Beyaz dengesi ince ayar göstergesi	115	20	Pv düğmesi atama	285
11	HDR göstergesi.....	142	21	Deklanşör modu	8, 66
	HDR gücü.....	142		Sürekli çekim hızı.....	67
	Çoklu pozlama göstergesi	214	22	Görüntü alanı göstergesi.....	74
12	"Uyarı sesi" göstergesi	280	23	Ölçüm	105
13	"k" (bellekte 1000'in üzerinde poz kaldığında görünür).....	27	24	Pozlama ve flaş basamaklama göstergesi.....	198
14	Resim yorumu göstergesi.....	291		WB basamaklama göstergesi.....	203
15	Telif hakkı bilgisi	291		ADL alternatifli pozlama göstergesi.....	207
16	"Saat ayarlı değil" göstergesi... 188		25	ADL alternatifli pozlama miktarı.....	208
17	Resim kalitesi	78			
	Yuva 2'deki kartın rolü.....	82			
18	Resim boyutu.....	81			

Ekranı Kapatma

Çekim bilgilerini ekrandan temizlemek için, düğmesine bir kez daha basın veya deklanşöre yarım basın. 10 saniye kadar hiçbir işlem gerçekleştirilmezse ekran otomatik olarak kapanacaktır.

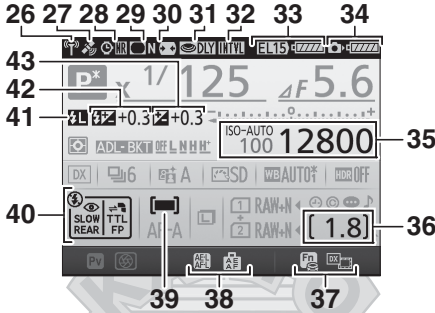

Bilgi Ekranı (Devamı)





26 Wi-Fi bağlantısı göstergesi..... 252	35 ISO duyarlılığı göstergesi 100
Eye-Fi bağlantısı göstergesi..... 293	ISO duyarlılığı 100
27 Uydu sinyali göstergesi..... 228	Otomatik ISO hassasiyet
28 Uzun pozlama kumlanma azaltma	göstergesi 103
göstergesi..... 271	36 Kalan poz sayısı27
29 Vinyet kontrolü göstergesi..... 271	Zaman aralıklı çekim kayıt
30 Otomatik dağılma kontrolü 271	göstergesi 175
31 Pozlama gecikme modu 280	37 Fn düğmesi ataması..... 284
32 Aralıklı çekim göstergesi..... 217	38 AE-L/AF-L düğmesi ataması 285
Zaman aralıklı çekim	39 AF alanı modu göstergesi86
göstergesi..... 171	40 Flaş modu..... 144, 146
Uzaktan kumanda modu	41 FV kilidi göstergesi..... 154
(ML-L3)..... 156	42 Flaş telifisi göstergesi..... 151
33 MB-D15 pil tipi ekranı..... 281	Flaş telifisi değeri 151
MB-D15 pil göstergesi..... 319	43 Pozlama telifisi göstergesi 110
34 Fotoğraf makinesi pil	Pozlama telifisi değeri..... 109
göstergesi.....22, 26	

Not: Bütün göstergelerin yandığı ekran gösterme amaçlıdır.

Ayrıca Bkz.

Ekranın ne kadar süre açık kalacağını seçme hakkında bilgi için, bkz. Özel Ayar c4 (**Ekran kapanma gecikmesi**,  279). Bilgi ekranındaki yazı rengini değiştirme hakkında bilgi için, bkz. Özel Ayar d9 (**Bilgi ekranı**,  281).

(“Saat Ayarlı Değil”) Göstergesi

Makinenin saat ayarı gerektiğinde, ana pil takıldığında veya fotoğraf makinesi opsiyonel bir güç konektörü ve AC adaptörü ile çalıştırılırken şarj edilen, bağımsız, şarj edilebilir bir güç kaynağı ile çalıştırılır ( 319). İki günlük şarj saati yaklaşık üç ay çalıştıracaktır. Bir  simgesi bilgi ekranında yanıp sönerse, saat sıfırlanmıştır ve yeni fotoğraflarla kaydedilen tarih ve saat doğru olmayacaktır. Saati doğru saat ve tarihe ayarlamak için ayarlar menüsündeki **Saat dilimi ve tarih > Tarih ve saat** seçeneğini kullanın ( 290).



KARACASULU
Dış Ticaret A.Ş.

i Düğmesi

Sık kullanılan ayarlara hızlı erişim için, **i** düğmesine basın. Öğeleri vurgulayın ve seçenekleri görüntülemek için **▶** düğmesine basın, ardından istenen seçeneği vurgulayın ve seçmek için **OK** düğmesine basın. **i** düğmesi menüsünden çıkmak ve çekim ekranına geri dönmek için, **i** düğmesine tekrar basın.

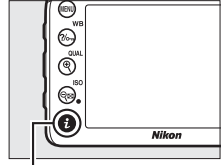

i düğmesi

Vizör çekimi



i düğmesi menüsü

Canlı görüntü



i düğmesi menüsü
(canlı görüntü seçici
konumuna
döndürülmüş)



i düğmesi menüsü
(canlı görüntü seçici
konumuna
döndürülmüş)

KARACASULU
Dış Ticaret A.Ş.

İ Düğmesi Menüsü (Vizör Çekimi)

Vizör çekimi sırasında **İ** düğmesine basmak aşağıdaki seçeneklerin olduğu bir menü görüntüler:

Seçenek	Açıklama
Görüntü alanı	DX (24×16) ve 1,3× (18×12) görüntü alanları arasında seçim yapın (☐ 73).
Picture Control Ayarla	Bir Picture Control seçin (☐ 130).
Etkin D-Lighting	Etkin D-Lighting'i ayarlayın (☐ 139).
HDR (yüksek dinamik aralık)	Fotoğraf makinesi farklı pozlamalarda çekilen iki fotoğrafı parlak noktalar ve gölgelerdeki ayrıntıları iyileştirmek için birleştirir (☐ 141).
Uzaktan kumanda modu (ML-L3)	Bir uzaktan kumanda modu seçin (☐ 156).
Fn düğmesini ata	Fn düğmesinin tek başına (Bas) veya ayar kadranları ile birlikte kullanıldığında (Bas + ayar kadranları) oynadığı rolü seçin (☐ 284).
Önizleme düğmesini ata	Pv düğmesinin tek başına (Bas) veya ayar kadranları ile birlikte kullanıldığında (Bas + ayar kadranları) oynadığı rolü seçin (☐ 285).
AE-L/AF-L düğmesini ata	^{AE-L} _{AF-L} AE-L/AF-L düğmesinin tek başına (Bas) veya ayar kadranları ile birlikte kullanıldığında (Bas + ayar kadranları) oynadığı rolü seçin (☐ 285).
Uzun pozlama KA	Yavaş deklanşör hızlarında kumlanmayı (parlak noktalar veya sis) azaltır (☐ 271).
Yüksek ISO KA	ISO duyarlılığı arttıkça meydana gelmeye meyilli kumlanmayı (rastgele dağılmış parlak pikseller) azaltır (☐ 271).

İ Düşmesi Menüsü (Canlı Görüntü)





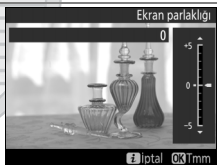

Canlı görüntü **İ** düşmesi menüsünde kullanılabilen seçenekler canlı görüntü seçicinin konumu ile değişir.





Eğer canlı görüntü seçici  konumuna döndürülürse, **İ** düşmesi menüsünde aşağıda listelenen öğeler yer alacaktır.

Seçenek	Açıklama
Görüntü alanı	DX (24×16) ve 1,3× (18×12) görüntü alanları arasında seçim yapın (☞ 73).
Resim kalitesi	Resim kalitesi seçin (☞ 77).
Resim boyutu	Resim boyutu seçin (☞ 81).
Picture Control Ayarla	Bir Picture Control seçin (☞ 130).
Etkin D-Lighting	Etkin D-Lighting'i ayarlayın (☞ 139).
Uzaktan kumanda modu (ML-L3)	Bir uzaktan kumanda modu seçin (☞ 156).
Ekran parlaklığı	Canlı görüntü çekimi için ekran parlaklığını ayarlamak için  veya  düşmesine basın (bunun yalnızca canlı görüntüyü etkilediğini ve fotoğraflar, filmler veya menüler ya da izleme için ekran parlaklığı üzerinde bir etkisi olmadığını unutmayın; canlı görüntüyü etkilemeden menüler ya da izleme için ekran parlaklığını ayarlamak için, ayarlar menüsündeki Ekran parlaklığı seçeneğini kullanın (☞ 289)).

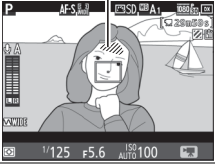

Eğer canlı görüntü seçici  konumuna döndürülürse, **z** düğmesi menüsünde aşağıda listelenen öğeler yer alacaktır. **Mikrofon duyarlılığı, Frekans yanıtı, Rüzgar sesini azaltma ve Parlak noktaları görüntüleme** kayıt devam ederken ayarlanabilir.

Seçenek	Açıklama
Görüntü alanı	DX (24×16) ve 1,3× (18×12) görüntü alanları arasından seçim yapın (☰ 168).
Çerçeve boyutu/ kare hızı	Bir çerçeve boyutu ve kare hızı seçin (☰ 166).
Film kalitesi	Film kalitesi seçin (☰ 166).
Mikrofon duyarlılığı	Mikrofon duyarlılığını ayarlamak için  veya  düğmesine basın. Hem dahili hem de opsiyonel stereo mikrofonları etkilenir. 
Frekans yanıtı	Dahili mikrofon veya stereo mikrofonlarının frekans cevabını kontrol edin (☰ 274).
Rüzgar sesini azaltma	Dahili mikrofonun yüksek geçirgen filtresini kullanarak rüzgar sesini azaltmayı etkinleştirin veya devre dışı bırakın (☰ 274).
Picture Control Ayarla	Bir Picture Control seçin (☰ 130). Netlik parametresi filmler için geçerli değildir.
Hedef	İki hafıza kartı takıldığında, filmlerin kaydedildiği kartı seçebilirsiniz (☰ 273).
Ekran parlaklığı	Canlı görüntü için ekran parlaklığını ayarlamak için  veya  düğmesine basın (bunun sadece canlı görüntüyü etkilediğini ve fotoğraf veya filmler üzerinde ya da menüler veya izleme için ekran parlaklığı üzerinde bir etkisi olmadığını unutmayın; ☰ 191). 

Seenek	Aıklama
Parlak noktalar grntleme	<p>erevenin en parlak alanlarının (parlak noktalar) canlı grnt ekranında eėimli izgiler ile gsterilip gsterilmeyeceėini sein. Bu seeneėe eriřmek iin, P, S, A veya M modunu sein.</p> 
Kulaklık dzeyi	<p>Kulaklık dzeyini ayarlamak iin  veya  dėmesine basın.</p> 

KARACASULU

Dış Ticaret A.Ş.

Harici bir Mikrofon Kullanma

Opsiyonel stereo mikrofonu, stereo ses kaydetmek iin veya netleme sesi ve objektifin ıkardıėı diėer seslerin grltsnn kaydedilmesini nlemek iin kullanılabilir (□ 319).

Kulaklıklar

nc parti kulaklıklar kullanılabilir. Yksek ses seviyelerinin yksek dzeye neden olabileceėini unutmayın; kulaklıklar kullanılırken ekstra zen gsterilmelidir.

İki Düğme ile Sıfırlama: Varsayılan Ayarların Geri Yüklenmesi

☰ (ISO) ve ☑ düğmelerine birlikte iki saniyeden fazla basılı tutarak aşağıda listelenen fotoğraf makinesi ayarları varsayılan değerlere geri yüklenebilir (bu düğmeler yeşil bir noktayla işaretlidir). Ayarlar sıfırlanırken kontrol paneli kısa bir süre için kapanır.

☑ düğmesi

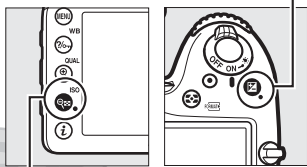







☰ (ISO) düğmesi

■ Menü Seçenekleri

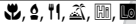
Seçenek	Varsayılan	📖
Resim kalitesi	JPEG normal	77
Resim boyutu	Büyük	81
Beyaz dengesi	Otomatik > Normal	111
İnce ayar	A-B: 0, G-M: 0	114
Picture Control ayarları ¹	Değiştirilmemiş	130
HDR (yüksek dinamik aralık)	Kapalı ²	141
ISO duyarlılığı ayarları		
ISO duyarlılığı		
P, S, A, M	100	99
Diğer modlar	Otomatik	
Yüksek ISO ayar kadranı erişimi	Kapalı	101
Otmk ISO duyarlılığı kntrl	Kapalı	102
Uzaktan kumanda modu (ML-L3)	Kapalı	156
Çoklu pozlama	Kapalı ³	211
Aralıklı çekim	Kapalı ⁴	217
Pozlama gecikme modu	Kapalı	280

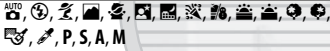
- 1 Sadece geçerli Picture Control.
- 2 HDR gücü sıfırlanmaz.
- 3 Çoklu pozlama geçerli olarak devam ediyorsa, çekim sona erecektir ve çoklu pozlama o noktaya kadar kaydedilen pozlamalardan oluşturulacaktır. Artış ve çekim sayısı sıfırlanmaz.
- 4 Aralıklı çekim geçerli olarak devam ediyorsa, çekim sona erecektir. Başlangıç zamanı, aralıklı çekim, aralık ve çekim sayısı ve pozlama düzeltme sıfırlanmaz.

■ Diğer Ayarlar

Seçenek	Varsayılan	
Otomatik netleme (vizör)		
Otomatik netleme modu		
	AF-S	83
Diğer modlar	AF-A	
AF alanı modu		
	Tek nokta AF	86
	51 noktalı dinamik alan AF	
 AUTO, P, S, A, M	Otomatik alan AF	
Otomatik netleme (canlı görüntü)		
Otomatik netleme modu	AF-S	84
AF alanı modu		
 P, S, A, M	Geniş alan AF	88
	Normal alan AF	
 AUTO	Yüz öncelikli AF	
Netleme noktası ¹	Merkez	89
Parlak noktaları görüntüleme	Kapalı	193
Kulaklık düzeyi	15	193
Ölçüm	Matris	105
AE kilidini tutma	Kapalı	93, 107
Basamaklama	Kapalı ²	197

Seenek	Varsayılan	📖
Flaş telifisi	Kapalı	151
Pozlama telifisi	Kapalı	109
Flaş modu		
AUTO, 📷, 📷, 📷, 📷, 📷, 📷	Otomatik	145, 147
📷	Otomatik+kırmızı göz azaltma	
📷	Otomatik+yavaş senk	
📷, P, S, A, M	Dolgu flaşı	
FV kilidi	Kapalı	153
Değişken program	Kapalı	52
+ NEF (RAW)	Kapalı	79

- 1 AF alanı modu için otomatik alan AF seçildiyse netleme noktası görüntülenmez.
- 2 Çekim sayısı sıfıra sıfırlanır. Basamaklama artışı 1 EV (pozlama/flaş basamaklama) veya 1 (beyaz dengesi basamaklama) olarak sıfırlanır. İki çekimli ADL alternatifli pozlama programlarının ikinci çekimi için 📷 A **Otomatik** seçilir.

KARACASULU
Dış Ticaret A.Ş.

Basamaklama

(Yalnızca P, S, A ve M Modları)

Basamaklama, geçerli değeri "basamaklayarak" her çekimde pozlamayı, flaş seviyesini, Etkin D-Lighting'i (Active D-Lighting (ADL)) veya beyaz dengesini hafifçe değiştirir. Pozlamayı, flaş seviyesini, (sadece i-TTL ve desteklenen durumlarda otomatik diyafram flaş kontrol modlarında; bkz. sayfa 149, 283 ve 313), beyaz dengesini veya Etkin D-Lighting'i ayarlamamanın zor olduğu ve her çekim için sonuçları kontrol etmek ve ayarları değiştirmek için yeterli zaman bulunmayan durumlarda veya aynı konu için farklı ayarlarda deneme yapmak için seçin.

■ Pozlama ve Flaş Basamaklama

Bir dizi fotoğraf üzerindeki pozlamayı ve/veya flaş seviyesini değiştirin.



Pozlama değişim
miktarı: 0 EV



Pozlama değişim
miktarı: -1 EV



Pozlama değişim
miktarı: +1 EV

1 Flaş veya pozlama basamaklamayı seçin.

Özel Ayarlar menüsünde, Özel Ayar e6 (Otmtek basamaklama ayarı) ögesini seçin, bir seçenek vurgulayın ve **OK** düğmesine basın. Hem pozlama hem de flaş seviyesini değiştirmek için **AE ve flaş**, sadece pozlamayı değiştirmek için **Yalnızca AE** veya sadece flaş seviyesini değiştirmek için **Yalnızca flaş** ögesini seçin.

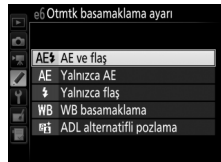
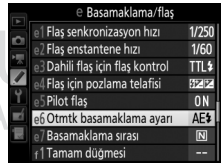

2 Çekim sayısını seçin.

BKT düğmesine basarak, basamaklama sırasındaki çekim sayısını seçmek için ana ayar kadranını çevirin.

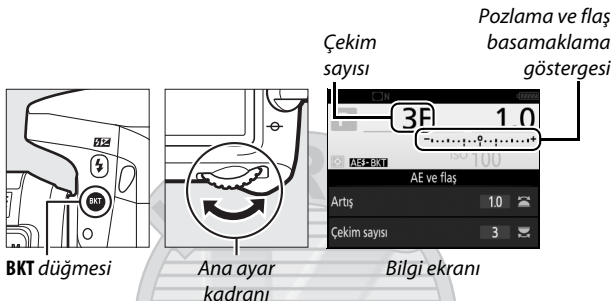

Sıfırdan farklı ayarlarda, kontrol panelinde bir **BKT** simgesi görüntülenir. Bilgi ekranı bir basamaklama göstergesi ve basamaklama türünü gösteren bir simge sağlarken, vizörde **BKT** görünür: **AE-BKT** (pozlama ve flaş basamaklama), **AE-BKT** (yalnızca pozlama basamaklama) veya **F-BKT** (yalnızca flaş basamaklama).



KARACASULU

Dış Ticaret A.Ş.

Canlı Görüntü

Canlı görüntüde, basamaklama ayarları ekranda görüntülenir.

3 Bir pozlama artışı seçin.

Pozlama artışını seçmek için **BKT** düğmesine basın ve alt ayar kadranını döndürün.



Varsayılan ayarlarda, artış boyutu 0,3 ($\frac{1}{3}$), 0,7 ($\frac{2}{3}$), 1, 2 ve 3 EV arasından seçilebilir. 0,3 ($\frac{1}{3}$) EV'lik artışlara sahip basamaklama programları aşağıda listelenmiştir.

Bilgi ekranı	Çekim sayısı	Basamaklama sırası (EV'ler)
0F 0.3	0	0
+3F 0.3	3	0/+0,3/+0,7
-3F 0.3	3	0/-0,7/-0,3
+2F 0.3	2	0/+0,3
-2F 0.3	2	0/-0,3
3F 0.3	3	0/-0,3/+0,3
5F 0.3	5	0/-0,7/-0,3/+0,3/+0,7
7F 0.3	7	0/-1,0/-0,7/-0,3/+0,3/+0,7/+1,0
9F 0.3	9	0/-1,3/-1,0/-0,7/-0,3/+0,3/+0,7/+1,0/+1,3

2 EV veya daha büyük pozlama artışları için, maksimum çekim sayısının 5 olduğunu unutmayın; eğer 2. Adımda daha yüksek bir değer seçilmişse, çekim sayısı otomatik olarak 5 olarak ayarlanacaktır.

4 Fotoğrafı çerçeveselendirin, netleme yapın ve çekin.

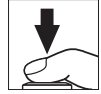

Fotoğraf makinesi pozlama ve/veya flaş seviyesini bir çekimden diğerine seçilen basamaklama programına göre değiştirecektir. Pozlama üzerinde yapılan değişiklikler pozlama telafisi ile yapılanlara eklenir (bkz. sayfa 109).

Basamaklama etkinken bir alternatifli pozlama ilerleme göstergesi görüntülenir. Her çekimden sonra göstergeden bir bölüm kaybolur.

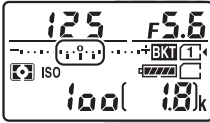

Çekim sayısı: 3; artış: 0,7

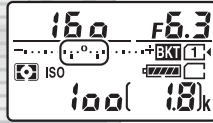

Birinci çekimden sonra ekran

KARACASULU

Dış Ticaret A.Ş.

Ayrıca Bkz.

Artışın boyutunu seçmeye ilişkin bilgi için bkz. Özel Ayar b2 (**Pzlm kntrl için EV adımları**, 278). Basamaklamanın gerçekleştirileceği sırayı seçmeye ilişkin bilgi için bkz. Özel Ayar e7 (**Basamaklama sırası**, 284).

■ ■ Basamaklamayı İptal Etme

Basamaklamayı iptal etmek için, **BKT** düğmesine basın ve basamaklama dizisinde çekilecek poz kalmayana kadar ana ayar kadranını çevirin. En son etkin olan program, basamaklama bir sonraki defa etkinleştirildiğinde geri yüklenecektir.

Basamaklama ayrıca iki düğme ile sıfırlama yapılarak da iptal edilebilir (☞ 194), ancak bu durumda basamaklama programı, basamaklama bir daha etkinleştirildiğinde geri yüklenmeyecektir.



✍ Sıfır Çekim

Basamaklama dizisinde çekilecek poz kalmadığında canlı görüntü ekranı “-/-” gösterir.

✍ Pozlama ve Flaş Basamaklama

Sürekli deklanşör modlarında (☞ 66), basamaklama programında belirtilen çekim sayısına ulaşıldıktan sonra çekim duraklayacaktır. Deklanşöre bir daha basıldığında çekim devam edecektir. Otomatik zamanlama modunda, fotoğraf makinesi deklanşöre her basıldığında Özel Ayar c3 (**Otomatik zamanlama**) > **Çekim sayısı** (☞ 279) için seçilen seçeneğe bakılmaksızın 198. sayfadaki, 2. Adımda seçilen çekim sayısını çekecektir; bununla beraber çekimler arasındaki aralık Özel Ayar c3 (**Otomatik zamanlama**) > **Çekimler arasındaki aralık** ile kontrol edilir. Diğer modlarda, deklanşöre her basıldığında tek bir çekim yapılacaktır.

Dizideki tüm çekimler yapılmadan hafıza kartının dolması halinde, çekime hafıza kartı değiştirildikten sonra veya hafıza kartında yer açmak için bazı çekimlerin silinmesinden sonra sıradaki bir sonraki çekimden itibaren devam edilebilir. Dizideki tüm çekimler yapılmadan fotoğraf makinesinin kapatılması halinde, fotoğraf makinesi yeniden açıldığında basamaklama sıradaki ilk çekimden itibaren kaldığı yerden devam eder.

🔧 Pozlama Basamaklama

Fotoğraf makinesi deklanşör hızı ve diyaframı (**P** modu), diyaframı (**S** modu) veya deklanşör hızını (**A** ve **M** modları) değiştirerek pozlamayı ayarlar. **P**, **S** ve **A** modlarında **ISO duyarlılığı ayarları > Otmnk ISO duyarlılığı kntrl** (☐ 102) için **Açık** seçilirse, fotoğraf makinesi, fotoğraf makinesi pozlama sisteminin limitleri aşıldığında en elverişli pozlama için ISO duyarlılığını otomatik olarak değiştirecektir; **M** modunda fotoğraf makinesi ilk önce pozlamayı en elverişli hale mümkün olduğu kadar yaklaştırmak için Otomatik ISO duyarlılığı kontrolünü kullanacaktır ve ardından bu pozlamayı deklanşör hızını değiştirerek basamaklayacaktır.

■ Beyaz Dengesi Basamaklama

Fotoğraf makinesi her fotoğrafın, her biri farklı bir beyaz dengesine sahip olan birden fazla kopyasını oluşturur. Beyaz dengesi hakkında daha fazla bilgi için bkz. sayfa 111.

- 1 Beyaz dengesi basamaklamayı seçin.**
Özel Ayar e6 (**Otmnk basamaklama ayarı**) için **WB basamaklama** ögesini seçin.

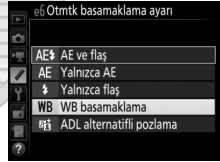

KARACASULU
Dış Ticaret A.Ş.

2 Çekim sayısını seçin.

BKT düğmesine basarak, basamaklama sırasındaki çekim sayısını seçmek için ana ayar kadranını çevirin.

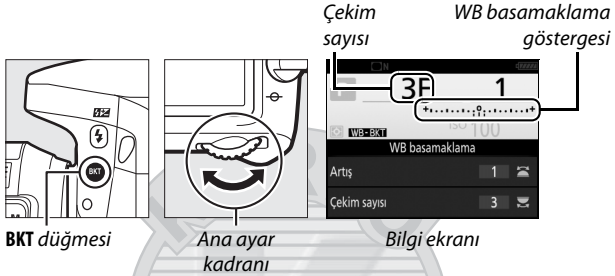

Sıfırdan farklı ayarlarda, sırasıyla kontrol paneli ve vizörde **BKT** ve **BKT** görüntülenir; bilgi ekranında bir

WB-BKT simgesi ve bir basamaklama göstergesi görüntülenir.



KARACASULU
Dış Ticaret A.Ş.

Canlı Görüntü

Canlı görüntüde, basamaklama ayarları ekranda görüntülenir.

3 Bir beyaz dengesi artışı seçin.

BKT düğmesine basarak, 1, 2 veya 3'lük artışlardan (sırasıyla yaklaşık 5, 10 veya 15 mired'e eşdeğerdir) seçim yapmak için alt-ayar kadranını döndürün. **B** değeri mavi miktarını gösterir, **A** değeri ise amber miktarını gösterir (☐ 114).

Beyaz dengesi artışı

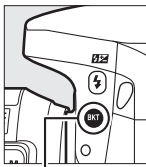

BKT düğmesi

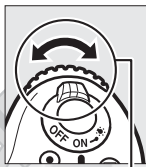

Alt-ayar kadranı



Bilgi ekranı

1'lik artışlara sahip basamaklama programları aşağıda listelenmiştir.

Bilgi ekranı	Çekim sayısı	Beyaz dengesi artışı	Basamaklama sırası
B2F 1 +.....;9;.....+	2	1B	0/1B
A2F 1 +.....;9;.....+	2	1A	0/1A
3F 1 +.....;9;.....+	3	1A,1B	0/1A/1B

KARACASULU
Dış Ticaret A.Ş.

4 Fotoğrafi çerçevelendirin, netleme yapın ve çekin.

Her çekim, basamaklama

programında belirtilen sayıda kopya

oluşturmak için işlenir ve her kopyanın beyaz dengesi

farklıdır. Beyaz dengesine yapılan değişiklikler, beyaz dengesi ince ayarı ile yapılan beyaz dengesi ayarlamasına eklenir.



Basamaklama programındaki çekim sayısının kalan pozlama sayısından büyük olması halinde, kontrol panelinde **FULL** ve etkilenen karta ait simge yanıp sönecektir, vizörde ise sağda gösterildiği gibi yanıp sönen bir **FULL** simgesi belirecek ve deklanşör devre dışı bırakılacaktır. Yeni bir hafıza kartı yerleştirildiğinde çekim başlayabilir.

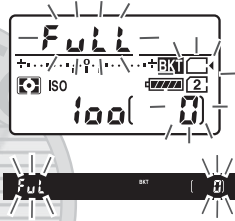

KARACASULU
Dış Ticaret A.Ş.

■ ■ Basamaklamayı İptal Etme

Basamaklamayı iptal etmek için, **BKT** düğmesine basın ve basamaklama dizisinde çekilecek poz kalmayana kadar ana ayar kadranını çevirin. En son etkin olan program, basamaklama bir sonraki defa etkinleştirildiğinde geri yüklenecektir.

Basamaklama ayrıca iki düğme ile sıfırlama yapılarak da iptal edilebilir (☐ 194), ancak bu durumda basamaklama programı, basamaklama bir daha etkinleştirildiğinde geri yüklenmeyecektir.



✍ Sıfır Çekim

Basamaklama dizisinde çekilecek poz kalmadığında canlı görüntü ekranı “-/-” gösterir.

✍ Beyaz Dengesi Basamaklama

NEF (RAW) görüntü kalitesinde beyaz dengesi basamaklama kullanılamaz. **NEF (RAW)**, **NEF (RAW) + JPEG iyi**, **NEF (RAW) + JPEG normal** veya **NEF (RAW) + JPEG temel** seçeneklerini seçmek, beyaz dengesi basamaklamayı iptal eder.

Beyaz dengesi basamaklama sadece renk sıcaklığını etkiler (beyaz dengesi ince ayar ekranındaki amber-mavi eksen, ☐ 114). Yeşil-galibarda ekseninde bir ayarlama yapılmaz.

Otomatik zamanlama modunda (☐ 69), Özel Ayar c3 (**Otomatik zamanlama**) > **Çekim sayısı** (☐ 279) için seçilen seçenek ne olursa olsun, deklanşör her serbest bırakıldığında beyaz dengesi programında belirtilen kopya sayısı oluşturulacaktır.

Hafıza kartı erişim lambası yanarken fotoğraf makinesinin kapatılması halinde fotoğraf makinesi yalnızca dizideki tüm fotoğraflar kaydedildikten sonra kapanacaktır.

■ ■ ADL Alternatifli Pozlama

Fotoğraf makinesi bir dizi pozlama üzerinde Etkin D-Lighting'i deđiřtirir. Etkin D-Lighting hakkında bilgi için bkz. sayfa 139.

1 ADL alternatifli pozlama öğesini seçin.

Özel Ayar e6 (**Otmtnk basamaklama ayarı**) için **ADL alternatifli pozlama** öğesini seçin.

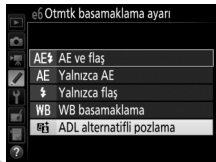

2 Çekim sayısını seçin.

BKT düğmesine basarak, basamaklama sırasındaki çekim sayısını seçmek için ana ayar kadranını çevirin.

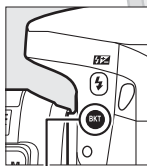

BKT düğmesi



Ana ayar kadranı

ADL alternatifli pozlama miktarı

Çekim sayısı

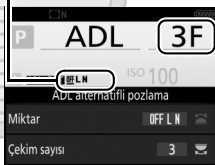

Bilgi ekranı

Sıfırdan farklı ayarlarda, sırasıyla kontrol paneli ve vizörde **BKT** ve **BKT** görüntülenir; bilgi ekranında bir

ADL-BKT simgesi ve basamaklama miktarı görüntülenir.



Vizör

Birinde Etkin D-Lighting kapalı ve diğesinde seçili bir deęerde olan iki fotoğraf çekmek için iki çekimi seçin. Etkin D-Lighting **Kapalı, Düşük ve Normal** (üç çekim), **Kapalı, Düşük, Normal ve Yüksek** (dört çekim) veya **Kapalı, Düşük, Normal, Yüksek ve Ekstra yüksek** (beş çekim) olarak ayarlı halde bir dizi fotoğraf çekmek için üç ila beş çekimi seçin. İki den fazla çekim seçerseniz, 4. Adıma ilerleyin.

3 Etkin D-Lighting'i seçin.

Etkin D-Lighting seçmek için **BKT** düğmesine basarak alt-ayar kadranını çevirin.

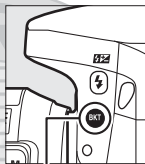

BKT düğmesi



Alt-ayar kadranı

Etkin D-Lighting bilgi ekranında ve kontrol panelinde gösterilir.

Etkin D-Lighting	Bilgi ekranı	Kontrol paneli ekranı
A Otomatik	OFF AUTO	Auto
L Düşük	OFF L	L
N Normal	OFF N	N
H Yüksek	OFF H	H
H+ Ekstra yüksek	OFF H+	HP

4 Fotoğrafi çerçeveselendirin, netleme yapın ve çekin.

Fotoğraf makinesi seçilen basamaklama programına göre Etkin D-Lighting'i çekimden çekime değiştirecektir. Basamaklama etkinken bir alternatifli pozlama ilerleme göstergesi görüntülenir. Her çekimden sonra göstergeden bir bölüm kaybolur.

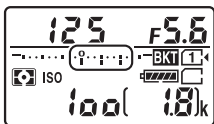

Çekim sayısı: 3

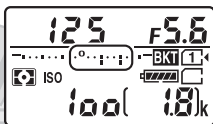

Birinci çekimden sonra ekran

KARACASULU
Dış Ticaret A.Ş.

Canlı Görüntü

Canlı görüntüde, basamaklama ayarları ekranda görüntülenir.

■ Basamaklamayı İptal Etme

Basamaklamayı iptal etmek için, **BKT** düğmesine basın ve basamaklama dizisinde çekilecek poz kalmayana kadar ana ayar kadranını çevirin. En son etkin olan program, basamaklama bir sonraki defa etkinleştirildiğinde geri yüklenecektir.

Basamaklama ayrıca iki düğme ile sıfırlama yapılarak da iptal edilebilir (☐ 194), ancak bu durumda basamaklama programı, basamaklama bir daha etkinleştirildiğinde geri yüklenmeyecektir.



☑ Sıfır Çekim

Basamaklama dizisinde çekilecek poz kalmadığında canlı görüntü ekranı “-/-” gösterir.

☑ ADL Alternatifli Pozlama

Sürekli deklanşör modlarında (☐ 66), basamaklama programında belirtilen çekim sayısına ulaşıldıktan sonra çekim duraklayacaktır. Deklanşöre bir daha basıldığında çekim devam edecektir. Otomatik zamanlama modunda, fotoğraf makinesi deklanşöre her basıldığında Özel Ayar c3 (**Otomatik zamanlama**) > **Çekim sayısı** (☐ 279) için seçilen seçeneğe bakılmaksızın 207. sayfadaki, 2. Adımda seçilen çekim sayısını çekecektir; bununla beraber çekimler arasındaki aralık Özel Ayar c3 (**Otomatik zamanlama**) > **Çekimler arasındaki aralık** ile kontrol edilir. Diğer modlarda, deklanşöre her basıldığında tek bir çekim yapılacaktır.

Dizideki tüm çekimler yapılmadan hafıza kartının dolması halinde, çekime hafıza kartı değiştirildikten sonra veya hafıza kartında yer açmak için bazı çekimlerin silinmesinden sonra sıradaki bir sonraki çekimden itibaren devam edilebilir. Dizideki tüm çekimler yapılmadan fotoğraf makinesinin kapatılması halinde, fotoğraf makinesi yeniden açıldığında basamaklama sıradaki ilk çekimden itibaren kaldığı yerden devam eder.

Çoklu Pozlama

(Yalnızca P, S, A ve M Modları)

Tek bir fotoğrafta iki veya üç NEF (RAW) pozlama dizisi kaydetmek için aşağıdaki adımları takip edin.

■ Bir Çoklu Pozlama Oluşturma

Çoklu pozlamalar canlı görüntüde kaydedilemez. Devam etmeden önce canlı görüntüden çıkın. Varsayılan ayarlarda yaklaşık 30 s içinde herhangi bir işlem yapılmadığı takdirde çekimin sona ereceğini ve bir çoklu pozlamanın otomatik olarak kaydedileceğini unutmayın.

🔍 Uzun Kayıt Süreleri

İzleme veya menü işlemleri sırasında ekran kapanırsa ve yaklaşık 30 s için hiçbir işlem yapılmazsa, çekim sona erecek ve o noktaya kadar kaydedilen olan pozlardan bir çoklu pozlama oluşturulacaktır. Sonraki pozlamayı kaydetmek için kullanılabilir süre, Özel Ayar c2 (**Bekleme zamanlayıcısı**, 📄 279) için daha uzun süreler seçilerek uzatılabilir.

1 Çoklu pozlama'yı seçin.

Fotoğraf çekimi menüsünde **Çoklu pozlama** seçeneğini vurgulayın ve ⏪ düğmesine basın.

FOTOĞRAF ÇEKİMİ MENÜSÜ	
Otomatik dağılma kontrolü	OFF
Uzun pozlama KA	OFF
Yüksek ISO KA	NORM
ISO duyarlılığı ayarları	--
Uzaktan kumanda modu (ML-L3)	OFF
Çoklu pozlama	OFF
Aralıklı çekim	OFF

KARACASULU
Dış Ticaret A.Ş.

2 Bir mod seçin.

Çoklu pozlama modu seçeneğini vurgulayın ve  düğmesine basın.

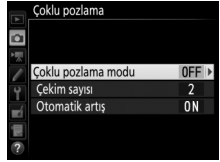

Aşağıdakilerden birini vurgulayın ve  düğmesine basın.

- **Bir dizi çoklu pozlama çekmek için, ON  Açık (dizi)** öğesini seçin. Çoklu pozlama çekimi siz **Çoklu pozlama modu** için **Kapalı** öğesini seçene kadar devam edecektir.
- **Tek bir çoklu pozlama çekmek için, Açık (tek fotoğraf)** öğesini seçin. Siz tek bir çoklu pozlama oluşturduktan sonra normal çekim otomatik olarak devam edecektir.
- **Ek çoklu pozlamalar oluşturmadan çıkmak için, Kapalı'yı** seçin.

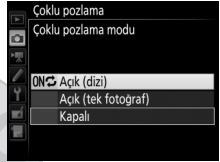

Açık (dizi) veya **Açık (tek fotoğraf)** seçilirse, bir  simgesi kontrol panelinde görüntülenecektir.

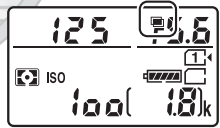



KARACASULU
Dış Ticaret A.Ş.

3 Çekim sayısını seçin.

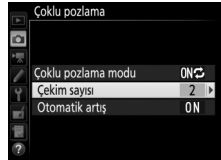
Çekim sayısı seçeneğini vurgulayın ve  düğmesine basın.



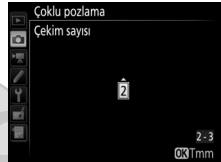

Tek bir fotoğraf oluşturmak üzere birleştirilecek poz sayısını seçmek için  veya  düğmelerine basın ve ardından  düğmesine basın.

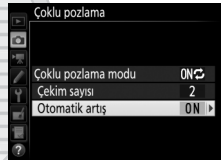

4 Artış miktarını seçin.

Otomatik artış seçeneğini vurgulayın ve  düğmesine basın.



Aşağıdaki seçenekler görüntülenecektir. Bir seçeneği vurgulayın ve  düğmesine basın.

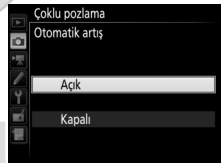

- **Açık:** Artış gerçekten kaydedilen poz sayısına göre ayarlanır (her pozlama için artış, 2 pozlama için $\frac{1}{2}$ olarak, 3 pozlama için $\frac{1}{3}$ olarak ayarlanır).
- **Kapalı:** Artış çoklu pozlama kaydedilirken ayarlanmaz.



5 Fotoğrafları çerçevesizleştirin, netleme yapın ve çekin.



Sürekli deklanşör modlarında (📖 66), fotoğraf makinesi tüm pozlamaları tek bir arka arkaya çekimde kaydeder. Eğer **Açık (dizi)** seçilirse, deklanşöre basıldığında fotoğraf makinesi çoklu pozlamaları kaydetmeye devam eder; eğer **Açık (tek fotoğraf)** seçilirse, çoklu pozlama çekimi ilk fotoğraftan sonra sona erecektir. Otomatik zamanlama modunda, fotoğraf makinesi Özel Ayar c3 (**Otomatik zamanlama**) > **Çekim sayısı** (📖 279) için seçilen seçeneğe bakılmaksızın 213. sayfadaki 3. Adımda seçilen poz sayısını otomatik olarak kaydeder; bununla birlikte çekimler arasındaki aralık Özel Ayar c3 (**Otomatik zamanlama**) > **Çekimler arasındaki aralık** ile kontrol edilir. Diğer deklanşör modlarında, deklanşöre her basıldığında bir fotoğraf çekilir; tüm pozlamalar kaydedilene kadar çekime devam edin (tüm fotoğraflar kaydedilmeden önce çoklu pozlamayı durdurma konusunda bilgi edinmek için, bkz. sayfa 215).

Çekim sona erene kadar  simgesi yanıp sönecektir. **Açık (dizi)** seçilirse, çoklu pozlama çekimi yalnızca çoklu pozlama modu için **Kapalı** seçildiğinde sona erer; **Açık (tek fotoğraf)** seçilirse, çoklu pozlama çekimi çoklu pozlama tamamlandığında otomatik olarak sona erer. Çoklu pozlama çekimi sonlandığında  simgesi ekrandan temizlenir.

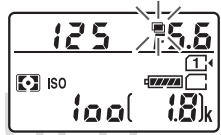

■ ■ Çoklu Pozlamaları Durdurma

Belirtilen pozlama sayısı çekilmeden önce çoklu pozlamayı durdurmak için, çoklu pozlama modu için **Kapalı**'yı seçin. Çekim belirtilen poz sayısı çekilmeden önce sonlanırsa, o ana kadar kaydedilmiş pozlamalardan bir çoklu pozlama oluşturulur. Eğer **Otomatik artış** açıksa, artış gerçekte kaydedilen pozlama sayısını yansıtacak şekilde ayarlanacaktır. Aşağıdaki işlemler gerçekleştirilirse çekimin otomatik olarak sonlanacağını unutmayın:

- İki düğme ile sıfırlama yapılırsa (📖 194)
- Fotoğraf makinesi kapatılırsa
- Pil biterse
- Resimler silinirse



KARACASULU
Dış Ticaret A.Ş.

✓ Çoklu Pozlamalar

Bir çoklu pozlamayı kaydederken hafıza kartını çıkarmayın ya da deęiřtirmeyin.

Çekim devam ederken canlı görüntü kullanılamaz. Canlı görüntü seçmek **Çoklu pozlama modu**'nu **Kapalı** olarak sıfırlar.

İzleme fotoğraf bilgileri ekranında listelenen çekim bilgileri (ölçüm, pozlama, çekim modu, odak uzaklığı, kayıt tarihi ve fotoğraf makinesi yönü dahil) çoklu pozlamadaki ilk çekime aittir.

✎ Aralıklı Çekim

İlk pozlama çekilmeden önce aralıklı fotoğraf çekimi etkinleştirilirse, çoklu pozlama menüsünde belirtilen poz sayısı çekilinceye kadar (aralıklı çekim menüsünde listelenen çekim sayısı yok sayılır) fotoğraf makinesi pozlamaları seçilen aralıkta kaydeder. Bu pozlamalar tek fotoğraf olarak kaydedilecek ve aralıklı çekim sonlanacaktır (çoklu pozlama modu için **Açık (tek fotoğraf)** seçildiğinde, çoklu pozlama çekimi de otomatik olarak sona erecektir).

✎ Diğer Ayarlar

Bir çoklu pozlama çekilirken, hafıza kartları formatlanamaz ve bazı menü öğeleri grileşir ve deęiřtirilemez.

KARACASULU
Dış Ticaret A.Ş.

Aralıklı Çekim

Fotoğraf makinesi önceden belirlenen aralıklarda otomatik olarak fotoğraf çekecek donanıma sahiptir.

✓ Çekimden Önce

Aralıklı çekimi kullanırken otomatik zamanlama (☺) ve **MUP** dışında bir deklanşör modu seçin. Aralıklı çekime başlamadan önce, geçerli ayarlarda bir deneme çekimi yapın ve sonuçları ekranda görüntüleyin. Ayarları arzu ettiğiniz gibi ayarladıktan sonra, vizörden giren ışığın fotoğraflarda görünmesini veya pozlamaya karışmasını önlemek için vizör lastiğini çıkarın ve vizörü birlikte verilen göz merceği kapağı ile kapatın (☞ 70).

Bir başlangıç zamanı seçmeden önce, ayarlar menüsünde **Saat dilimi ve tarih** öğesini seçin ve makinenin saat ayarının doğru saat ve tarihe ayarlandığından emin olun (☞ 290).

Tripod kullanımı tavsiye edilir. Çekim başlamadan önce fotoğraf makinesini bir tripoda takın. Çekimin kesintiye uğramamasını sağlamak için, fotoğraf makinesi pilinin tam şarjlı olduğundan emin olun. Şüpheye düşecek olursanız, kullanım öncesinde pili şarj edin veya bir AC adaptörü ve güç konektörü (ayrıca edinilebilir) kullanın.

1 Aralıklı çekim'i seçin.

Fotoğraf çekimi menüsünde **Aralıklı çekim** seçeneğini vurgulayın ve aralık zamanlayıcısı ayarlarını görüntülemek için  düğmesine basın.

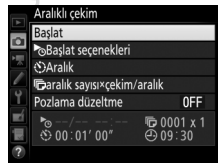
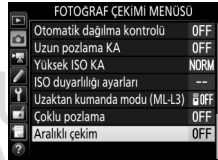

2 Aralık zamanlayıcısı ayarlarını ayarlayın.

Bir başlat seçeneği, aralık, aralık başına çekim sayısı ve pozlama düzeltme seçeneği seçin.

- Bir başlangıç seçeneği seçin:

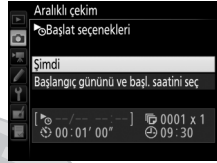
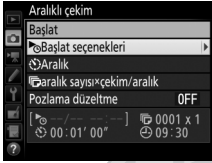

Başlat seçenekleri'ni vurgulayın ve **↵** düğmesine basın.

Bir seçeneği vurgulayın ve **OK** düğmesine basın.

Hemen çekime başlamak için, **Şimdi** seçeneğini seçin. Seçili bir tarih ve saatte çekime başlamak için, **Başlangıç gününü ve başl. saatini seç** ögesini seçin, ardından tarih ve saati seçin ve **OK** düğmesine basın.

- Çekimler arasındaki aralığı seçmek için:

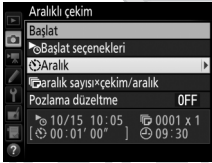

Aralık seçeneğini vurgulayın ve **↵** düğmesine basın.

Bir aralık seçin (saat, dakika ve saniye) ve **OK** düğmesine basın.

• Aralık başına çekim sayısını seçmek için:

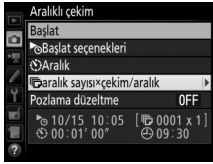

aralık sayısı x çekim/ aralık seçeneğini vurgulayın ve **[OK]** düğmesine basın.



Aralık sayısını ve aralık başına düşen çekim sayısını seçin ve **[OK]** düğmesine basın.

S (tek kare) modunda, her aralık için fotoğraflar Özel Ayar d2 (Sürekli yavaş hız, 280) için seçilen hızda çekilecektir.

• Pozlama düzeltmeyi etkinleştirmek veya devre dışı bırakmak için:

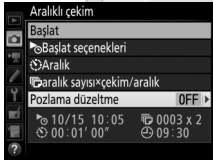

Pozlama düzeltme seçeneğini vurgulayın ve **[OK]** düğmesine basın.

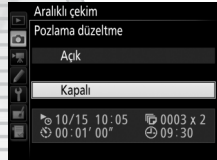

Bir seçeneği vurgulayın ve **[OK]** düğmesine basın.

Açık seçmek fotoğraf makinesinin pozlamayı M dışındaki modlardaki önceki çekim ile eşleştirecek şekilde ayarlamasına olanak sağlar (pozlama düzeltmenin M modunda yalnızca otomatik ISO duyarlılığı kontrolü açıksa etkili olacaktır).
Diyarbakır Fotoğraf A.Ş.

3 Çekime başlayın.

Başlat seçeneğini vurgulayın ve **OK** düğmesine basın. İlk çekim dizileri belirtilen başlangıç zamanında veya 2. Adımda **Başlat seçenekleri** için **Şimdi** ögesi seçilmişse yaklaşık 3 s sonra çekilecektir. Çekim seçilen aralıktaki tüm fotoğraflar çekilene kadar devam edecektir.

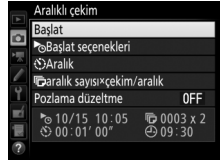

Çekim Sırasında

Aralıklı çekim sırasında, hafıza kartına erişim lambası yanacaktır. Bir sonraki çekim aralığı başlamadan hemen önce, poz süresi göstergesi kalan aralık sayısını görüntüleyecek ve diyafram göstergesi geçerli aralıktaki kalan çekim sayısını gösterecektir. Diğer zamanlarda, kalan aralık sayısı ve her aralıktaki kalan çekim sayısı deklanşöre yarım basılarak görüntülenebilir (düğme serbest bırakıldığında, bekleme zamanlayıcısı sona erene kadar deklanşör hızı ve diyafram görüntülenecektir).

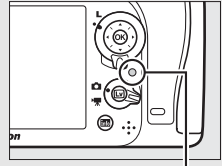

Hafıza kartına erişim lambası

Aralıklı çekim devam ederken ayarlar ayarlanabilir, menüler kullanılabilir ve resimler izlenebilir. Ekran her aralıktan önce yaklaşık dört saniye süreyle otomatik olarak kapanacaktır. Aralıklı çekim etkinken fotoğraf makinesi ayarlarını değiştirmenin çekimin sonlanmasına neden olabileceğini unutmayın.

Deklanşör Modu

Seçilen deklanşör moduna bakılmaksızın, fotoğraf makinesi her aralıktaki belirtilen çekim sayısını çekecektir.

■ Aralıklı Çekimi Duraklatma

Aralıklı çekim aralıklar arasında **OK** düğmesine basılarak veya aralık zamanlayıcısı menüsünde **Duraklat** seçilerek duraklatılabilir.

■ Aralıklı Çekime Devam Etme

Çekime devam etmek için:

Şimdi Başlama

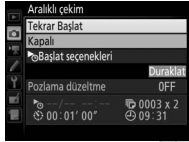

Tekrar Başlat öğesini vurgulayın ve **OK** düğmesine basın.

Belirtilen bir Sürede Başlama

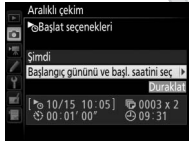

Başlat seçenekleri için, **Başlangıç gününü ve başl. saatini seç** öğesini vurgulayın ve **OK** düğmesine basın.

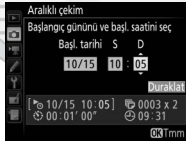

Bir başlangıç tarihi ve zamanı seçin ve **OK** düğmesine basın.

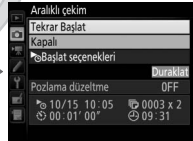

Tekrar Başlat öğesini vurgulayın ve **OK** düğmesine basın.

■ Aralıklı Çekimi Sonlandırma

Tüm fotoğraflar çekilmeden önce aralıklı çekimi sonlandırmak için, aralık zamanlayıcısı menüsünde **Kapalı** öğesini seçin.

■ Fotoğraf Yok

Fotoğraf makinesi aralığın başlaması gereken süreden sonra yaklaşık sekiz saniye veya daha fazla süre aşağıdaki durumlardan biri devam ederse geçerli aralığı atlayacaktır: önceki aralık için fotoğraf veya fotoğraflar hala çekilmemişse, hafıza kartı doluyorsa veya fotoğraf makinesi **AF-S'**de netleme yapamıyorsa ya da **AF-A'**da single-sürekli servo AF seçiliyse (fotoğraf makinesinin her çekimden önce yeniden netlediğini unutmayın). Çekim sonraki aralıkla devam edecektir.

✓ Bellek Dolu

Hafıza kartı doluyorsa, aralık zamanlayıcı devrede kalır ancak resim çekilmeyecektir. Bazı resimleri sildikten veya fotoğraf makinesini kapatıp başka bir hafıza kartı yerleştirdikten sonra çekime devam edin (☐ 221).

✍ Aralıklı Çekim

Seçilen çekim sayısını çekmek için gerekli süreden daha uzun bir aralık seçin. Aralığın çok kısa olması durumunda, çekilen fotoğrafların sayısı, 2. Adımda listelenenlerden (aralık sayısı ile her aralıktaki çekim sayısının çarpımı) daha az olabilir. Aralıklı çekim, uzun süreli pozlamalar (uzun pozlama veya süre çekimi, ☐ 58) veya zaman aralıklı çekim (☐ 171) ile birleştirilemez ve canlı görüntüde (☐ 31, 161) veya Özel ayar g4 (**Deklanşör düğmesi ata**, ☐ 288) için **Film kaydet** seçildiğinde kullanılamaz. Deklanşör hızı, kare hızı ve görüntüleri kaydetmek için gereken sürenin, bir aralıktan diğerine farklılık gösterebileceğini, bir aralığın sonu ile diğer aralığın başı arasındaki sürenin farklılık gösterebileceğini unutmayın. Eğer çekim geçerli ayarlarda devam edemiyorsa (örneğin; manuel pozlama modunda geçerli olarak bir **bu L b** veya - - deklanşör hızı seçiliyse, aralık sıfır veya başlatma zamanı bir dakikadan az süre içindeyse), ekranda bir uyarı görüntülenecektir.

Aralıklı çekim ☺ (otomatik zamanlama) veya **MUP** modu seçildiğinde veya fotoğraf makinesi kapanıp açılırsa duraklayacaktır (fotoğraf makinesi kapalıyken, piller ve hafıza kartları aralıklı çekimi sonlandırmadan değiştirilebilir). Çekimi duraklatmak aralıklı çekim ayarlarını etkilemez.

Basamaklama

Basamaklama ayarlarını aralıklı çekime başlamadan önce yapın. Aralıklı çekim devredeyken pozlama, flaş veya ADL alternatifli pozlama etkin ise, aralık zamanlayıcı menüsünde belirtilen çekim sayısına bakılmaksızın, fotoğraf makinesi her aralıkta basamaklama programındaki çekim sayısını çekecektir. Aralıklı çekim devredeyken beyaz dengesi basamaklama etkin ise, fotoğraf makinesi her aralıkta tek bir çekim yapacak ve bunu basamaklama programında belirtilen kopya sayısını oluşturacak şekilde işleyecektir.



KARACASULU
Dış Ticaret A.Ş.

CPU Olmayan Objektifler

CPU olmayan objektifler, **A** ve **M** modlarında, objektif diyafram halkası kullanılarak ayarlanan diyafram ile kullanılabilir. Kullanıcı objektif verilerini (objektif odak uzaklığı ve maksimum diyafram) belirleyerek, aşağıdaki CPU objektifi fonksiyonlarına erişebilir.

Objektifin odak uzaklığı biliniyorsa:

- Elektrikli zoom opsiyonel flaş birimleriyle kullanılabilir
- Objektif odak uzaklığı izleme fotoğraf bilgileri ekranında (bir yıldız işaretiyle) listelenir

Objektifin maksimum diyaframı biliniyorsa:

- Diyafram değeri kontrol paneli ve vizörde görüntülenir
- Flaş ünitesi AA (otomatik diyafram) modunu destekliyorsa, flaş seviyesi diyaframdaki değişiklikler için ayarlanır
- Diyafram izleme fotoğraf bilgileri ekranında (bir yıldız işaretiyle) listelenir

Objektifin hem odak uzaklığı hem de maksimum diyaframı belirtilirse:

- Renkli matris ölçümü yapılabilir (Reflex-NIKKOR objektifler dahil olmak üzere, bazı objektifler ile doğru sonuçların alınabilmesi için merkez ağırlıklı veya noktasal ölçüm kullanılması gerekebileceğini unutmayın)
- Merkez ağırlıklı ve noktasal ölçümün ve dijital SLR için i-TTL dengeli dolgu flaşın hassasiyetini geliştirir

Teleobjektif Dönüştürücüler ve Zoom Objektifleri

Teleobjektif dönüştürücülerin maksimum diyaframı teleobjektif dönüştürücü ve objektifin maksimum diyaframının birleşimidir. CPU olmayan objektifler yakınlaştırıldığında veya uzaklaştırıldığında objektif verilerinin ayarlanmadığını unutmayın. Farklı odak uzaklıkları için veriler ayrı objektif numaraları olarak girilebilir veya objektif verileri zoom her ayarlandığında objektif odak uzaklığı ve maksimum diyafram için yeni değerleri yansıtmak için düzenlenebilir.



Fotoğraf makinesi en fazla dokuz CPU olmayan objektif için veri depolayabilir. CPU olmayan bir objektif için veri girmek veya düzenlemek için:

1 CPU olmayan objektif verileri ögesini seçin.

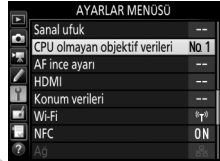
Ayarlar menüsünde **CPU olmayan objektif verileri** seçeneğini vurgulayın ve  düğmesine basın.



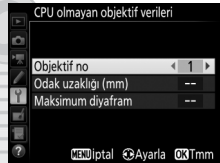

2 Bir objektif numarası seçin.

Objektif no seçeneğini vurgulayın ve bir objektif numarası seçmek için  veya  düğmesine basın.



3 Odak uzaklığını ve diyaframı girin.

Odak uzaklığı (mm) veya **Maksimum diyafram** ögesini vurgulayın ve vurgulanan ögeyi düzenlemek için  veya  düğmesine basın.

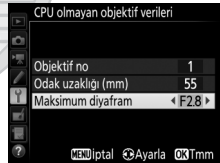

4 Ayarları kaydedin ve çıkın.



 düğmesine basın. Belirtilen odak uzaklığı ve diyafram seçilen objektif numarası altında kaydedilecektir.

Odak Uzaklığı Listelenmemiş

Doğru odak uzaklığı listelenmemişse, objektifin gerçek odak uzaklığından büyük en yakın değeri seçin.

Bir CPU olmayan objektif kullanılırken objektif verilerini geri çağırma için:

1 CPU olmayan objektif numarası seçimini bir fotoğraf makinesi kontrolüne atayın.

Özel Ayarlar menüsünde bir fotoğraf makinesi kontrolü için "Bas + ayar kadranları" seçeneği olarak **CPU olmayan objektif no seç** öğesini seçin. CPU olmayan objektif numarası seçimi, **Fn** düğmesine (Özel Ayar f2, **Fn düğmesini ata**,  284), **Pv** düğmesine (Özel Ayar f3, **Önizleme düğmesini ata**,  285) veya **AE-L/AF-L** düğmesine (Özel Ayar f4, **AE-L/AF-L düğmesini ata**,  285) atanabilir.

2 Bir objektif numarasını seçmek için seçilen kontrolü kullanın.

Seçilen düğmeye basın ve ana ayar kadranını istediğiniz objektif numarası kontrol panelinde görüntülenene kadar çevirin.



Konum Verileri

GP-1/GP-1A GPS ünitesi (ayrıca edinilebilir) fotoğraf makinesinin aksesuar bağlantısına (☐ 2) GP-1/GP-1A ile birlikte verilen kablo ile bağlanabilir, böylece fotoğraf makinesinin geçerli konumunun fotoğraflar çekildiğinde kaydedilmesine olanak sağlar. GP-1/GP-1A'yı bağlamadan önce fotoğraf makinesini kapatın; daha fazla bilgi için, GP-1/GP-1A elkitabına bakın.

■ ■ Ayarlar Menüsü Seçenekleri

Ayarlar menüsündeki **Konum verileri** ögesi aşağıda listelenen seçenekleri içerir.

- **Bekleme zamanlayıcısı:** GP-1/GP-1A takıldığında pozometrelerin otomatik olarak kapanıp kapanmayacağını seçin.

Seçenek	Açıklama
Etkinleştir	Özel Ayar c2 (Bekleme zamanlayıcısı , ☐ 279) için belirlenen süre boyunca hiçbir işlem gerçekleştirilmediğinde pozometreler otomatik olarak kapanır (fotoğraf makinesinin konum verilerini almasına zaman tanımak için, pozometreler etkinleştirildikten veya fotoğraf makinesi açıldıktan sonra gecikme bir dakikaya kadar uzatılır). Bu pilin boşalmasını yavaşlatır.
Devre Dışı Bırak	GP-1/GP-1A bağlandığında, pozometreler kapanmaz.



- **Konum:** Bu öge yalnızca bir GP-1/GP-1A bağlıysa, GP-1/GP-1A tarafından raporlandığı şekilde geçerli enlem, boylam, yükseklik ve Düzenlenmiş Uluslararası Zaman (UTC) görüntülediğinde kullanılabilir.
- **Saati ayarı için uydu kullan:** Makinenin saat ayarını GPS cihazının bildirdiği zamanla senkronize etmek için **Evet** seçeneğini seçin.

✎ Düzenlenmiş Uluslararası Zaman (UTC)

UTC verileri GPS cihazı tarafından sağlanır ve makinenin saat ayarından bağımsızdır.

✎ Simgesi

Bağlantı durumu  simgesiyle gösterilir:

-  (**sabit**): Fotoğraf makinesi GP-1/GP-1A ile iletişim kurdu. Bu simge görüntülenirken çekilen fotoğrafların fotoğraf bilgileri ek bir konum verileri sayfası içerir (☰ 241).
-  (**yanıp söniyor**): GP-1/GP-1A bir sinyal arıyor. Simge yanıp sönerken çekilen resimler konum verilerini içermez.
- **Simge yok**: GP-1/GP-1A'dan en az iki saniye boyunca hiçbir yeni konum verisi alınmadı.  simgesi görüntülenmediğinde çekilen fotoğraflar konum verilerini içermez.

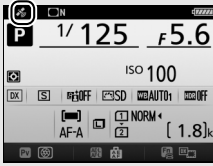

Bilgi ekranı



Çekim ekranı

KARACASULU
Dış Ticaret A.Ş.

İzleme Hakkında Daha Fazla Bilgi

Resimleri Görüntüleme





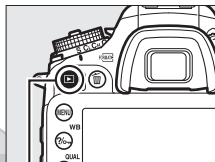







Tam Çerçeve İzleme

Fotoğrafları izlemek için  düğmesine basın. En yeni fotoğraf ekranda görüntülenecektir.



 düğmesi



İşlem	Kullanım	Açıklama
Ek fotoğrafları görüntüleyin		Fotoğrafları kaydedildikleri sırada izlemek için  düğmesine, ters sırada görüntülemek içinse  düğmesine basın.
Fotoğraf bilgilerini görüntüle		Geçerli fotoğrafla ilgili bilgileri görüntülemek için  veya  düğmesine basın (□ 234).
Çekim moduna dönme	 / 	Çekim moduna çıkmak için  düğmesine basın veya deklanşöre yarım basın.
Film izle		Eğer geçerli resimde bir film olduğunu gösteren  simgesi varsa,  düğmesine basmak film izlemeyi başlatır (□ 177).

Dikey Görüntüle

"Dikey" (portre yönlü) fotoğrafları dikey yönlü görüntülemek için, izleme menüsündeki **Dikey görüntüle** seçeneği için **Açık** öğesini seçin (☐ 267).



Resim İnceleme

İzleme menüsünde **Resim inceleme** için **Açık** seçildiğinde (☐ 267), çekimden sonra fotoğraflar ekranda otomatik olarak gösterilir (fotoğraf makinesi zaten doğru yönde olduğundan dolayı, görüntüler resim inceleme sırasında otomatik olarak döndürülmez). Sürekli deklanşör modlarında, görüntüleme çekim sona erdiğinde, geçerli olarak görüntülenmekte olan serinin ilk fotoğrafı ile başlar.



KARACASULU
Dış Ticaret A.Ş.

Küçük Resim İzleme









Resimleri dört, dokuz veya 72 resimli "kontakt tabakaları"nda görüntülemek için,  (ISO) düğmesine basın.



*Tam çerçeve
izleme*

Küçük resim izleme

*Takvimden
izleme*

İşlem	Kullanım	Açıklama
Resimleri vurgulama		Resimleri tam çerçeve izleme, izleme zoom işlevi ( 243), silme ( 246), veya koruma ( 245) için vurgulamak üzere çoklu seçiciyi kullanın.
Vurgulanan resmi görüntüleme		Vurgulanan resmi tam kare görüntülemek için  düğmesine basın.
Çekim moduna dönme	 / 	Çekim moduna çıkmak için  düğmesine basın veya deklanşöre yarım basın.

KARACASULU
Dış Ticaret A.Ş.

Takvimden İzleme

Seçilen bir tarihte çekilen resimleri görüntülemek için, 72 resim görüntülendiğinde  (ISO) düğmesine basın.















Tam çerçeve
izleme

Küçük resim izleme

Takvimden
izleme

Yapılabilen işlemler, imlecin tarih listesi veya küçük resim listesinde olmasına bağlıdır:

İşlem	Kullanım	Açıklama
Tarih listesi ve küçük resim listesi arasında geçiş yapın	 (ISO) / 	İmleci küçük resim listesine yerleştirmek için tarih listesinde  (ISO) veya  düğmesine basın. Tarih listesine geri dönmek için tekrar  (ISO) düğmesine basın.
Küçük resim izlemeye çıkın/ Vurgulanan fotoğrafa yakınlaştırmak için	 (QUAL)	<ul style="list-style-type: none">• Tarih listesi: 72 çerçeve izlemeye çıkın.• Küçük resim listesi: Vurgulanan resme yakınlaştırmak için  (QUAL) düğmesini basılı tutun.
Tarihleri vurgulayın/ Resimleri vurgulayın		<ul style="list-style-type: none">• Tarih listesi: Tarihi vurgulayın.• Küçük resim listesi: Resmi vurgulayın.
Tam çerçeve izlemeye geçiş yapın		Küçük resim listesi: Vurgulanan resmi görüntüleyin.
Çekim moduna dönme	 / 	Çekim moduna çıkmak için  düğmesine basın veya deklanşöre yarım basın.

i Düğmesi

Tam çerçeve veya küçük resim izleme sırasında **i** düğmesine basmak aşağıda listelenen seçenekleri görüntüler.

- **İzleme yuvası ve klasörü:** İzleme için bir klasör seçin. Bir yuvayı vurgulayın ve seçilen karttaki klasörleri listelemek için **▶** düğmesine basın, ardından bir klasörü vurgulayın ve vurgulanan klasördeki resimleri görüntülemek için **OK** düğmesine basın.
- **Rötuş (yalnızca fotoğraflar):** Geçerli fotoğrafın rötuşlanmış bir kopyasını oluşturmak için rötuş menüsündeki (**📖** 294) seçenekleri kullanın.
- **Filmi düzenle (yalnızca filmler):** Filmi düzenle menüsündeki (**📖** 179) seçenekleri kullanarak filmleri düzenleyin. Filmler aynı zamanda film izleme duraklatıldığında **i** düğmesine basılarak da düzenlenebilir.
- **Ak. chza gndrmk için sçn/sçmi kldrn:** Bir akıllı cihaza yüklemek için fotoğraflar seçin (**📖** 263).

i düğmesi menüsünden çıkmak ve izlemeye geri dönmek için, **i** düğmesine tekrar basın.

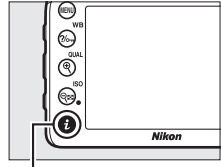

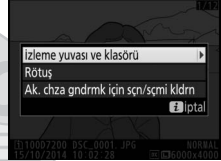

i düğmesi



KARACASULU
Dış Ticaret A.Ş.

Fotoğraf Bilgileri

Fotoğraf bilgileri tam çerçeve izlenen görüntüler üzerine bindirilmiştir. Fotoğraf bilgileri içinde aşağıda gösterilen şekilde gezinmek için  veya  düğmesine basın. "Yalnızca resim", çekim verileri, RGB histogramları, parlak noktalar ve inceleme verilerinin yalnızca **izleme görüntü seçenekleri** için onlara karşılık gelen seçenek seçilirse görüntüleneceğini unutmayın (📖 266). Konum verileri sadece fotoğraf çekildiğinde bir GP-1/ GP-1A kullanıldıysa görüntülenir (📖 227).

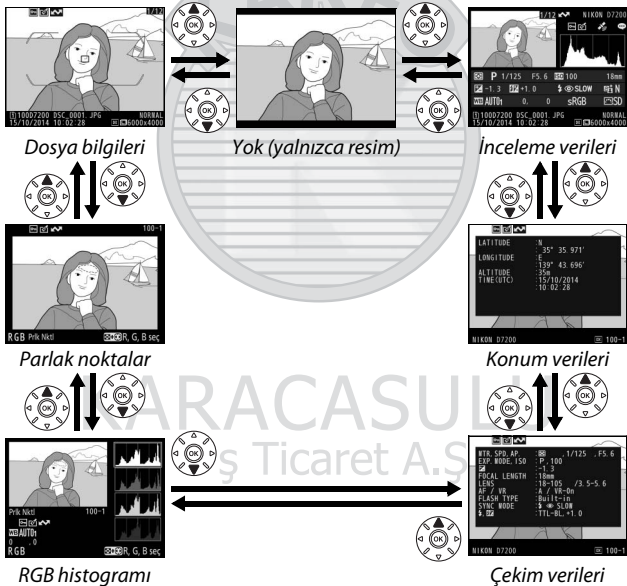

■ Dosya Bilgileri

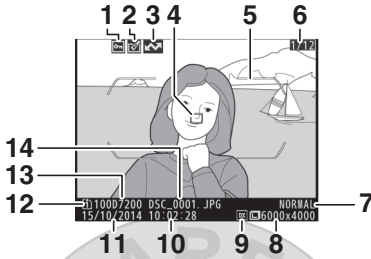

1	Koruma durumu.....	245	8	Resim boyutu	81
2	Rötuş göstergesi	294	9	Görüntü alanı.....	73
3	Yükleme işareti.....	263	10	Kayıt saati	24, 290
4	Netleme noktası ^{1,2}	89	11	Kayıt tarihi	24, 290
5	AF alanı parantezleri ¹	33	12	Geçerli kart yuvası	82
6	Çerçeve numarası/toplam kare sayısı		13	Klasör adı	268
7	Resim kalitesi	77	14	Dosya adı	268

- 1 Yalnızca **İzleme görüntü seçenekleri** (☑ 266) için **Netleme noktası** seçiliyse ve seçilen fotoğraf vizör kullanılarak çekildiyse görüntülenir.
- 2 Fotoğraf **AF-S** kullanılarak veya **AF-A** sırasında single-süreklili servo otomatik netleme seçili olarak çekildiyse, ekranda netlemenin ilk kilitlendiği nokta gösterilir. Fotoğraf **AF-C** kullanılarak veya **AF-A** sırasında süreklili-servo otomatik netleme seçili olarak çekildiyse, netleme noktası yalnızca AF alanı modu için otomatik alan AF dışında bir seçenek seçildiyse görüntülenir.

KARACASULU
Dış Ticaret A.Ş.

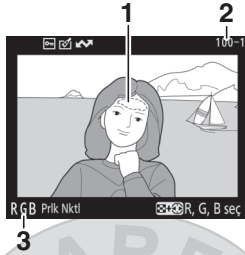

■ Parlak noktalar





1 Resmin parlak noktaları *

3 Geçerli kanal *

2 Klasör numarası—kare numarası 268

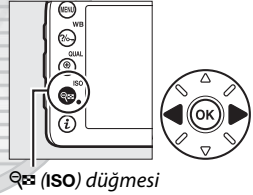
*Yanıp sönen alanlar, geçerli kanal için parlak noktaları (fazla pozlanmış olabilen alanları) gösterir.  (ISO) düğmesini basılı tutun ve şu şekilde kanallar arasında dolaşmak için  veya  düğmesine basın:



 (ISO) düğmesi



KARACASULU
Dış Ticaret A.Ş.

RGB Histogramı

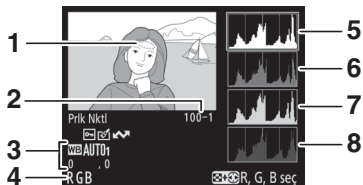

1	Resmin parlak noktaları *	5	Histogram (RGB kanalı). Tüm histogramlarda, yatay eksen piksel parlaklığını, dikey eksen piksel sayısını belirtir.
2	Klasör numarası—kare numarası268	6	Histogram (kırmızı kanal)
3	Beyaz dengesi 111	7	Histogram (yeşil kanal)
	Renk sıcaklığı 117	8	Histogram (mavi kanal)
	Beyaz dengesi ince ayarı 114		
	Önceden belirlenen beyaz ayarı 120		
4	Geçerli kanal *		

* Yanıp sönen alanlar, geçerli kanal için parlak noktaları (fazla pozlanmış olabilen alanları) gösterir. (ISO) düğmesini basılı tutun ve şu şekilde kanallar arasında dolaşmak için veya düğmesine basın:

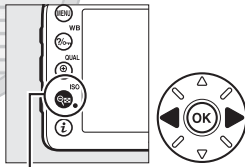

(ISO) düğmesi

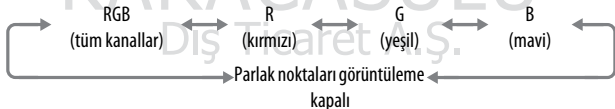

İzleme Zoom İşlevi

Bir histogram görüntülediğinde fotoğrafa yakınlaştırmak için, **Q (QUAL)** düğmesine basın. Yakınlaştırmak ve uzaklaştırmak için **Q (QUAL)** ve **ISO** düğmelerini kullanın ve resmi çoklu seçici ile kaydırın. Histogram yalnızca resmin ekranda görülebilen kısmının verilerini göstermek için güncellenecektir.



Histogramlar

Fotoğraf makinesi histogramları sadece bir kılavuz olarak düşünülmelidir ve resim görüntüleme uygulamalarında görüntülenendenlerden farklılık gösterebilir. Bazı örnek histogramlar aşağıda gösterilmektedir:

Görüntü geniş parlaklık aralıklı nesnelere içeriyorsa, tonların dağılımı nispeten dengeli olacaktır.



Görüntü karanlık ise, ton dağılımı sola kayacaktır.



Görüntü parlak ise, ton dağılımı sağa kayacaktır.



Bozulma telafisini artırmak ton dağılımını sağa kaydırırken, bozulma telafisi azaltmak dağılımı sola kaydırır. Parlak ortam aydınlatması fotoğrafların ekrandan izlenmesini zorlaştırdığında, histogramlar toplam bozulma konusunda kabaca bir fikir verebilir.

■ Çekim Verileri

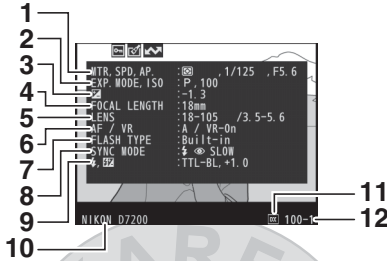

1 Ölçüm	105	7 Flaş türü	144, 311
Enstantane hızı	53, 56	Ayar düğmesi modu	283
Diyafram	54, 56	8 Flaş modu	145, 147
2 Çekim modu	6	9 Flaş kontrolü	149, 283, 313
ISO duyarlılığı ¹	99	Flaş telafisi	151
3 Pozlama telafisi	109	10 Fotoğraf makinesi adı	
En iyi pozlama ayarı ²	278	11 Görüntü alanı	73
4 Odak uzaklığı	224, 310	12 Klasör numarası—kare	
5 Objektif verileri	224	numarası	268
6 Netleme modu	83, 97		
Objektif VR (titreşim azaltma) ³			



13 Beyaz dengesi	111	14 Renkli alan	270
Renk sıcaklığı	117	15 Picture Control ⁴	130
Beyaz dengesi ince ayarı	114		
Önceden belirlenen beyaz ayarı	120		

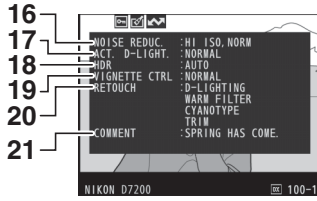

16	Yüksek ISO kumlanma azaltma	271	19	Vinyet kontrolü	271
	Uzun pozlama kumlanma azaltma	271	20	Rötuş geçmişi	294
17	Etkin D-Lighting	139	21	Resim yorumu	291
18	HDR gücü	141			

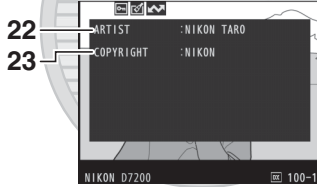

22	Fotoğrafçının adı ⁵	291	23	Telif hakkı sahibi ⁵	291
----	--------------------------------------	-----	----	---------------------------------------	-----

- 1 Fotoğraf otomatik ISO duyarlılığı kontrolü açıkken çekilmişse, kırmızı görüntülenir.
- 2 Özel Ayar b5 (**En iyi ince ayar pozlaması**,  278) herhangi bir ölçüm yöntemi için sıfır dışında bir değere ayarlanmış ise görüntülenir.
- 3 Sadece VR objektif takılıysa görüntülenir.
- 4 Görüntülenen öğeler seçilen Picture Control'e göre farklılık gösterir.
- 5 Çekim verilerinin dördüncü sayfası yalnızca telif hakkı bilgisi fotoğrafla ayarlar menüsündeki **Telif hakkı bilgisi** seçeneği kullanılarak kaydedildiyse görüntülenir.

■ ■ Konum Verileri* (📖 227)

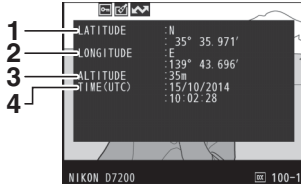

1 Enlem

2 Boylam

3 Yükseklik

4 Düzenlenmiş Uluslararası Zaman
(UTC)

* Filmler için veriler kayıt başlangıcı içindir.

KARACASULU
Dış Ticaret A.Ş.

■ İnceleme Verileri

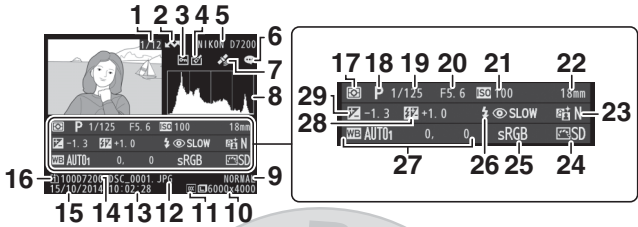

1	Kare numarası/toplam resim sayısı	17	Ölçüm	105	
2	Yükleme işareti	263	18	Çekim modu	6
3	Koruma durumu	245	19	Enstantane hızı	53, 56
4	Rötuş göstergesi	294	20	Diyafram	54, 56
5	Fotoğraf makinesi adı		21	ISO duyarlılığı	99
6	Resim yorumu göstergesi	291	22	Odak uzaklığı	224, 310
7	Konum verileri göstergesi	227	23	Etkin D-Lighting	139
8	Tonların resim içindeki dağılımını gösteren histogram (238).		24	Picture Control	130
9	Resim kalitesi	77	25	Renkli alan	270
10	Resim boyutu	81	26	Flaş modu	145, 147
11	Görüntü alanı	73	27	Beyaz dengesi	111
12	Dosya adı	268		Renk sıcaklığı	117
13	Kayıt saati	24, 290		Beyaz dengesi ince ayarı	114
14	Klasör adı	268		Önceden belirlenen beyaz ayarı	120
15	Kayıt tarihi	24, 290	28	Flaş telafisi	151
16	Geçerli kart yuvası	82		Ayar düğmesi modu	283
			29	Pozlama telafisi	109

* Fotoğraf otomatik ISO duyarlılığı kontrolü açılmışse, kırmızı görüntülenir.



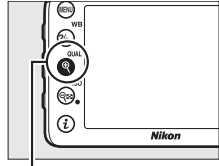

Daha Yakından Bakma: İzleme Zoom İşlevi

Tam çerçeve izlemede görüntülenen resimde yakınlaştırmak için **QUAL** düğmesine basın. Aşağıdaki işlemler yakınlaştırma etkinken yapılabilir:

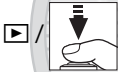

QUAL düğmesi

İşlem	Kullanım	Açıklama
Yakınlaştırma veya uzaklaştırma	QUAL / ISO	Yaklaşık olarak maksimum 38x (24 x 16/DX formatındaki büyük resimler), 28x (orta boy resimler) veya 19x (küçük resimler) oranında yakınlaştırmak için QUAL düğmesine basın. Uzaklaştırmak için ISO düğmesine basın. Fotoğraf yakınlaştırıldığında, resmin ekranda görülmeyen alanlarını görüntülemek için çoklu seçiciyi kullanın. Çerçevenin diğer alanlarına hızlıca kaydırmak için çoklu seçiciyi basılı tutun. Yakınlaştırma oranı değiştirildiğinde dolaşım penceresi görüntülenir; geçerli olarak ekranda görünen alan sarı kenarlıkla gösterilir. Dolaşım penceresi altındaki çubuk zoom oranını gösterir; 1 : 1 oranında yeşile döner.
Görüntünün diğer alanlarını görüntüleme		

İşlem	Kullanım	Açıklama
Yüz seçme		Yakınlaştırma sırasında algılanan yüzler dolaşım penceresinde beyaz kenarlıklarla gösterilir. Diğer yüzleri görüntülemek için alt-ayar kadranını döndürün.
Diğer resimleri görüntüleme		Geçerli zoom oranıyla diğer görüntülerdeki aynı yeri görüntülemek için ana ayar kadranını çevirin. İzleme zoom işlevi bir film görüntülendiğinde iptal edilir.
Çekim moduna dönme		Çekim moduna çıkmak için  düğmesine basın veya deklanşöre yarım basın.

KARACASULU
Dış Ticaret A.Ş.

Fotoğrafları Silinmekten Koruma

Tam çerçeve, zoom, küçük resim ve takvimden izlemede, geçerli resmi kazara silinmeye karşı korumak için **WB** düğmesine basın. Korunan dosyalar bir **WB** simgesi ile işaretlenir ve **FORMAT** düğmesi veya izleme menüsündeki **Sil** seçeneği kullanılarak silinemez. Hafıza kartı formatlandığında korunan resimlerin *silineceğini* unutmayın (289). Silinebilmesi için fotoğraf üzerindeki korumayı kaldırmak için, fotoğrafı görüntüleyin veya vurgulayın ve **WB** düğmesine basın.

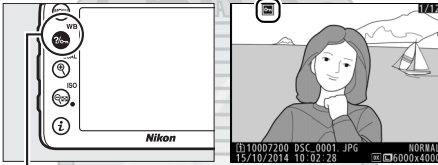

WB düğmesi

KARACASULU
Dış Ticaret A.Ş.

🔍 Tüm Görüntüler Üzerindeki Korumayı Kaldırma

Geçerli olarak **İzleme klasörü** menüsünde seçilen klasör veya klasörler içinde bulunan tüm görüntüler üzerindeki korumayı kaldırmak için, izleme sırasında **WB** ve **FORMAT** düğmelerine birlikte yaklaşık iki saniye basın.

Fotoğrafları Silme

Tam çerçeve izlemede gösterilen fotoğrafı veya küçük resim listesinde vurgulanan fotoğrafı silmek için  (FORMAT) düğmesine basın. Birden fazla seçili fotoğrafı, seçili bir tarihte çekilen tüm fotoğrafları veya geçerli izleme klasöründeki tüm fotoğrafları silmek için, izleme menüsündeki **Sil** seçeneğini kullanın. Bir kez silindiğinde, fotoğraflar kurtarılamaz. Korunmalı veya gizli resimlerin silinemediğini unutmayın.

Tam Çerçeve, Küçük Resim ve Takvimden İzleme

Geçerli fotoğrafı silmek için  (FORMAT) düğmesine basın.

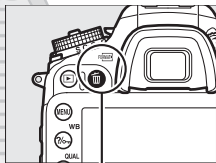

1 (FORMAT) düğmesine basın.

Bir onaylama diyalogu görüntülenecektir.



 (FORMAT) düğmesi

2 (FORMAT) düğmesine tekrar basın.

Fotoğrafı silmek için,  (FORMAT) düğmesine basın. Fotoğrafı silmeden çıkmak için  düğmesine basın.

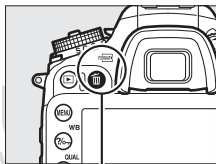

 (FORMAT) düğmesi

✎ Takvimden İzleme

Takvimden izleme sırasında, seçili bir tarihte çekilen tüm fotoğrafları tarih listesindeki tarihi vurgulayarak ve 🗑️ (FORMAT) düğmesine basarak silebilirsiniz (📖 232).

✎ Ayrıca Bkz.



İzleme menüsündeki **Silme sonrası** seçeneği bir resim silindikten sonra sonraki resmin veya önceki resmin görüntülenip görüntülenmeyeceğini belirler (📖 267).



KARACASULU
Dış Ticaret A.Ş.

İzleme Menüsü



İzleme menüsündeki **Sil** seçeneği aşağıdaki seçenekleri içerir. Resim sayısına bağlı olarak, silme için biraz zaman gerekeceğini unutmayın.

Seçenek	Açıklama
 Seçilen	Seçilen resimleri silin.
 Tarih seç	Seçilen tarihte çekilen tüm resimleri silin (📅 249).
ALL Tümü	Geçerli olarak izleme için seçilen klasördeki tüm resimleri silin (📅 266). İki kart takılırsa, resimlerin silineceği kartı seçebilirsiniz.



■ Seçilen: Seçilen Fotoğrafları Silme

1 Resimleri seçin.

Çoklu seçiciyi bir resmi vurgulamak için kullanın ve seçmek veya seçimi kaldırmak için  (**ISO**) düğmesine basın. Seçilen resimler bir  simgesiyle işaretlenir. Ek resimler seçmek için istediğiniz kadar tekrar edin.

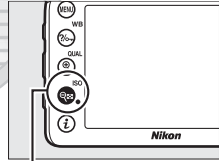

 (**ISO**) düğmesi



2 Seçilen resimleri silin.

⊙ düğmesine basın. Bir onaylama diyalogu görüntülenecektir; **Evet** seçeneğini vurgulayın ve ⊙ düğmesine basın.



■ Tarih seç: Seçilen bir Tarihte Çekilen Fotoğrafları Silme

1 Tarihleri seçin.

Vurgulanan tarihte çekilen tüm resimleri seçmek için bir tarih vurgulayın ve ▶ düğmesine basın. Seçilen resimler bir simgesiyle işaretlenir. Ek tarihleri seçmek için istediğiniz kadar tekrarlayın; bir tarihin seçimini kaldırmak için, tarihi vurgulayın ve ◀ düğmesine basın.



2 Seçilen resimleri silin.

⊙ düğmesine basın. Bir onaylama diyalogu görüntülenecektir; **Evet** seçeneğini vurgulayın ve ⊙ düğmesine basın.



Wi-Fi

Wi-Fi Sizin için Neler Yapabilir

Fotoğraf makinesi Nikon'un özel Wireless Mobile Utility uygulamasının yüklü olduğu uyumlu bir akıllı cihaza (akıllı telefon veya tablet) Wi-Fi kablosuz ağları aracılığıyla bağlanabilir (b 263).



Wireless Mobile Utility Uygulamasını Yükleme

1 Uygulamayı bulun.

Akıllı cihazda, Google Play hizmetine, App Store'a veya diğer uygulama pazar yerlerine bağlanın ve "Wireless Mobile Utility"yi arayın. Daha fazla bilgi için, akıllı cihaz ile birlikte verilen talimatlara bakın.

2 Uygulamayı yükleyin.

Uygulama tanımını okuyun ve uygulamayı yükleyin.

Wireless Mobile Utility için bir pdf kılavuz aşağıdaki adreslerden indirilebilir:

- **Android:** <http://nikonimglib.com/MandL/WMAU/>
- **iOS:** <http://nikonimglib.com/MandL/WMAU-ios/>



Android



iOS



Fotoğraf Makinesine Erişim

Wi-Fi (kablosuz LAN) aracılığıyla bağlanmadan önce, uyumlu Android veya iOS akıllı cihazınıza Wireless Mobile Utility'yi yükleyin.

Android ve iOS: SSID Üzerinden Bağlanma

Bağlanmadan önce akıllı cihazda Wi-Fi'yi etkinleştirin. Ayrıntılar için, akıllı cihaz ile birlikte verilen dokümanlara bakın.

1 Fotoğraf makinesinin dahili Wi-Fi özelliğini etkinleştirin.

Ayarlar menüsünde **Wi-Fi** seçeneğini vurgulayın ve  düğmesine basın. **Ağ bağlantısı** seçeneğini vurgulayın ve  düğmesine basın, ardından **Etkinleştir** seçeneğini vurgulayın ve  düğmesine basın. Wi-Fi'nin etkinleşmesi için birkaç saniye bekleyin.

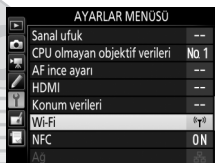

2 Fotoğraf makinesi SSID'yi görüntüleyin.

Ağ ayarları seçeneğini vurgulayın ve  düğmesine basın.

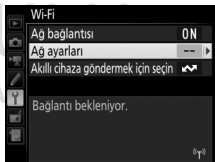

SSID'yi görüntüle seçeneğini
vurgulayın ve  düğmesine basın.

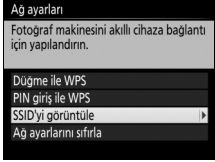

3 Fotoğraf makinesi SSID'yi seçin.

Akıllı cihazda, **Ayarlar** > **Wi-Fi** ayarlarını seçin ve Wi-Fi üzerinden bağlanmak için fotoğraf makinesi SSID'yi seçin.

4 Wireless Mobile Utility uygulamasını başlatın.

Wireless Mobile Utility'yi akıllı cihazda başlatın.

5 Kablosuz güvenliğini etkinleştirin.

Bağlantı başlangıçta şifreler veya diğer güvenlik özellikleri ile korunmayacaktır. Akıllı cihazda Wireless Mobile Utility'yi kullanarak güvenliğini etkinleştirin (📖 257).

Wi-Fi Ekranı

Wi-Fi etkinken, ekranda bir  simgesi yanıp sönecektir. Simge bir bağlantı kurulduktan sonra ve fotoğraf makinesi akıllı cihazla veri alışverişi yaparken yanıp sönmeyi kesecektir.

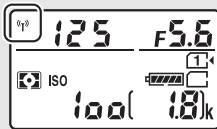

Kontrol paneli



Ekran

✓ Güvenlik

Kablosuz özelliđi olan bir cihazın faydalarından birinin de menzili içinde başkalarının özgürce kablosuz veri alışverişine bağlanmasına olanak sağlaması olmasına rağmen, güvenlik etkinleştirilmezse aşağıdakiler meydana gelebilir:

- **Veri hırsızlığı:** Kötü niyetli üçüncü şahıslar kullanıcı kimliklerini, şifreleri ve diğer kişisel bilgileri çalmak için kablosuz iletişimlerini alıkoyabilirler.
- **Yetkisiz erişim:** Yetkisiz kullanıcılar ağa erişebilir ve verileri değiştirebilir veya başka kötü niyetli eylemler gerçekleştirebilir. Kablosuz ağların tasarımı dolayısıyla, özel saldırıların güvenlik etkin olduğunda bile yetkisiz erişime olanak sağlayabileceğini unutmayın.

✓ Şifre Koruması

Şifre ayarlarını değiştirdikten sonra ilk kez bağlandığınızda bir şifre girmeniz için uyarılabilirsiniz.



KARACASULU
Dış Ticaret A.Ş.

Android: NFC Üzerinden Bağlanma

Akıllı cihaz NFC'yi (Near Field Communication (Yakın Alan İletişimi)) destekliyorsa, bir Wi-Fi bağlantısı sadece fotoğraf makinesi **N** (N-Mark) logosunu akıllı cihazın NFC antenine dokundurarak gerçekleştirilebilir. Bağlanmadan önce, akıllı cihaz ile birlikte verilen dokümanlarda tarif edildiği gibi akıllı cihazda NFC'yi (Near Field Communication (Yakın Alan İletişimi)) ve Wi-Fi'yi etkinleştirin.

1 Bir Wi-Fi bağlantısı kurun.

Vizör çekiminde bekleme zamanlayıcısı açık durumdayken, fotoğraf makinesi **N** (N-Mark) logosunu akıllı cihazın NFC antenine dokundurun (NFC anteninin yeri için, akıllı cihaz ile birlikte verilen dokümanlara bakın). Fotoğraf makinesi NFC'li bir cihazın algılandığını ve bir Wi-Fi bağlantısının kurulduğunu ifade eden bir mesaj görüntüleyene kadar teması koruyun.

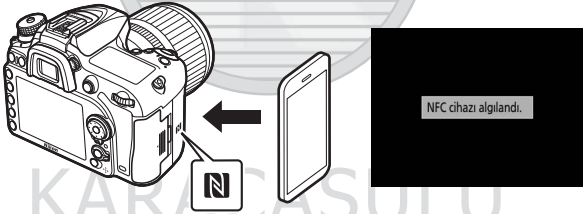

Wireless Mobile Utility otomatik olarak başlatılacaktır.

2 Kablosuz güvenliğini etkinleştirin.

Bağlantı başlangıçta şifreler veya diğer güvenlik özellikleri ile korunmayacaktır. Akıllı cihazda Wireless Mobile Utility'yi kullanarak güvenliğini etkinleştirin (📖 257).

☑ Güvenlik

Kablosuz özelliđi olan bir cihazın faydalarından birinin de menzili içinde başkalarının özgürce kablosuz veri alışverişine bağlanmasına olanak sağlaması olmasına rağmen, güvenlik etkinleştirilmezse aşağıdakiler meydana gelebilir:

- **Veri hırsızlığı:** Kötü niyetli üçüncü şahıslar kullanıcı kimliklerini, şifreleri ve diđer kişisel bilgileri çalmak için kablosuz iletişimleri alıkoyabilirler.
- **Yetkisiz erişim:** Yetkisiz kullanıcılar ađa erişebilir ve verileri deđiştirebilir veya başka kötü niyetli eylemler gerçekleştirebilir. Kablosuz ağların tasarımı dolayısıyla, özel saldırıların güvenlik etkin olduğunda bile yetkisiz erişime olanak sağlayabileceđini unutmayın.

☑ NFC

NFC (Near Field Communication (Yakın Alan İletişimi)) kısa mesafeli kablosuz iletişim teknolojileri için uluslararası bir standarttır.

☑ Wi-Fi

NFC aracılığıyla bir akıllı cihaza bağlanmak, fotoğraf makinesi ayarlar menüsündeki **Wi-Fi > Ağ bağlantısı** seçeneđini otomatik olarak etkinleştirir.

☑ Bağlantı Yok

Yukarıda tarif edildiđi gibi NFC kullanarak bir bağlantı kuramıyorsanız, başka bir yöntem kullanarak bağlantın (☎ 251).

☑ NFC'yi Devre Dışı Bırakma

Ayarlar menüsündeki **NFC** seçeneđi NFC'yi açıp kapatmak için kullanılır. NFC bağlantılarını devre dışı bırakmak için **Devre Dışı Bırak** seçeneđini seçin.

KARACASOLE
Dış Ticaret A.Ş.

Android: Diğer Wi-Fi Bağlantı Seçenekleri

Uyumlu akıllı cihazlarla WPS kullanılabilir. Kablosuz güvenlik otomatik olarak etkinleştirilir.

■ **Düğme ile WPS**

Sadece bir tuşa basarak bağlanmak için ayarları aşağıdaki gibi ayarlayın:

- **Fotoğraf Makinesi:** Ayarlar menüsünde **Wi-Fi > Ağ ayarları > Düğme ile WPS** ayarlarını seçin.
- **Akıllı cihaz:** **Wi-Fi ayarları** menüsündeki **WPS düğmesi bağlantısı** seçeneğini seçin.

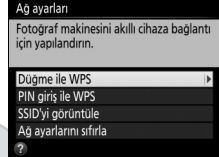

■ **PIN giriş ile WPS**

Bir PIN kullanarak bir akıllı cihaza bağlanmak için, fotoğraf makinesi ayarlar menüsünde **Wi-Fi > Ağ ayarları > PIN giriş ile WPS** seçeneklerini seçin ve akıllı cihaz tarafından görüntülenen PIN kodunu girin.

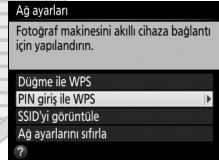

Varsayılan Ayarları Geri Yükleme

Varsayılan ağ ayarlarını geri yüklemek için **Wi-Fi > Ağ ayarları > Ağ ayarlarını sıfırla** öğesini seçin. Bir onaylama diyalogu görüntülenecektir; **Evet** seçeneğini vurgulayın ve varsayılan ağ ayarlarını geri yüklemek için **OK** düğmesine basın.

■ **Bağlantıyı Sonlandırma**

Wi-Fi şu işlemlerle devre dışı bırakılabilir:

- Fotoğraf makinesi ayarlar menüsünde **Wi-Fi > Ağ bağlantısı > Devre Dışı Bırak** öğesini seçerek
- Film kaydını başlatarak
- Opsiyonel bir UT-1 iletişim ünitesi bağlayarak
- Fotoğraf makinesini kapatarak

Kablosuz Güvenliđi

Bir Wi-Fi bağlantısı kurulduktan sonra güvenlik ayarlarını ayarlayın. WPS bağlantıları olması halinde (☞ 256), güvenlik otomatik olarak etkinleştirilir; ayarlarda başka deđişiklik yapmaya gerek yoktur.

■ Android İşletim Sistemi

1 Wireless Mobile Utility ayarlarını görüntüleyin.

Akıllı cihazda, ekranın sağ üst köşesindeki ⚙ simgesini seçin veya Wireless Mobile Utility ana sayfa ekranındaki ayarlar menüsünü açın.

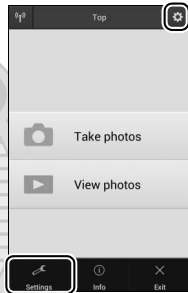

2 Wireless Mobile Adapter settings (Kablosuz Mobil Adaptörü ayarları) öğesini seçin.

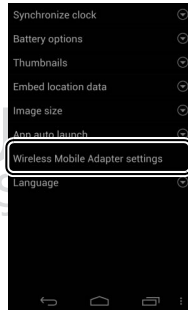

3 Authentication/encryption (Doğrulama/şifreleme) ögesini seçin.

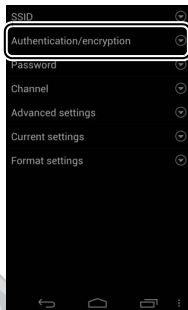

4 WPA2-PSK-AES ögesini seçin. WPA2-PSK-AES ögesini seçin ve OK (Tamam) ögesini seçin.

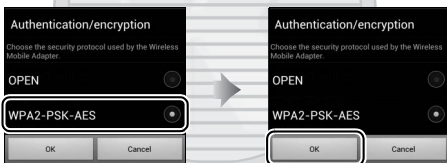

5 Password (Şifre) ögesini seçin.

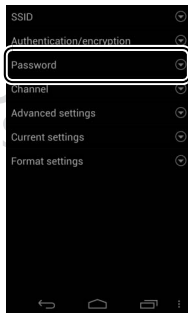

6 Bir şifre girin.

Bir şifre girin ve **Save (Kaydet)** ögesini seçin. Şifreler 8 ila 63 karakter uzunluğunda olabilir.



7 Kablosuz güvenliğini etkinleştirin.

 ögesini seçin. Bir onaylama diyalogu görüntülenecektir; **OK (Tamam)** seçeneğini seçin.

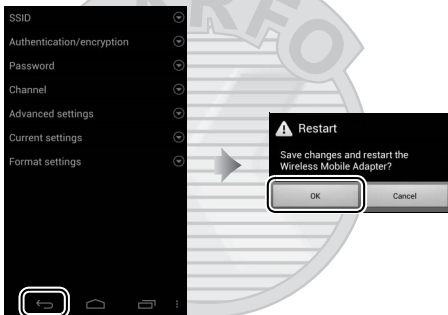

KARACASULU

Dış Ticaret A.Ş.

Kablosuz Güvenlik Ayarlarını Görüntüleme

Geçerli şifreyi ve doğrulama/şifreleme ayarlarını görüntülemek için, **Wireless Mobile Adapter settings (Kablosuz Mobil Adaptörü ayarları)** menüsündeki **Current settings (Geçerli ayarlar)** ögesini seçin.

- 1 Wireless Mobile Utility ayarlarını görüntüleyin.**
Akıllı cihazda, Wireless Mobile Utility ana sayfa ekranındaki  simgesini seçin.

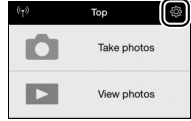

- 2 WMA settings (WMA ayarları) öğesini seçin.**

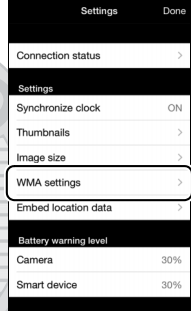

- 3 Authentication (Doğrulama) öğesini seçin.**

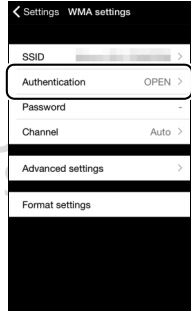

4 WPA2-PSK-AES ögesini seçin. WPA2-PSK-AES ögesini seçin.

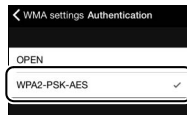

WMA ayarları menüsüne geri dönmek için **WMA settings (WMA ayarları)** ögesini seçin.

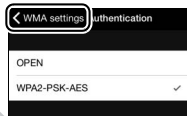

Bir şifre girmeniz istenirse, **OK (Tamam)** ögesini seçin.

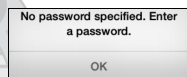

5 Password (Şifre) ögesini seçin.

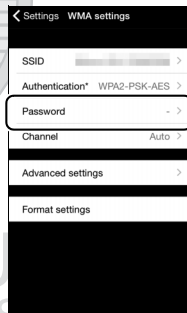

6 Bir şifre girin.

Bir şifre girin ve **WMA settings (WMA ayarları)** ögesini seçin. Şifreler 8 ila 63 karakter uzunluğunda olabilir.

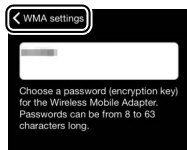

7 Kablosuz güvenliğini etkinleştirin.

Settings (Ayarlar) ögesini seçin. Bir onaylama diyalogu görüntülenecektir; **OK (Tamam)** seçeneğini seçin.

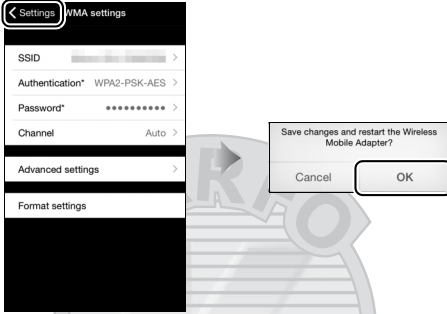

Akıllı cihaz fotoğraf makinenize Wi-Fi aracılığıyla bir sonraki sefer bağlandığınızda bu şifreyi girmeniz için uyaracaktır.

Wi-Fi

Wi-Fi işlevini kullanmadan önce xx ve xxii sayfaları arasındaki uyarıları okuyun. Kullanımı yasak olan durumlarda Wi-Fi'yi ayarlarda devre dışı bırakmak için, fotoğraf makinesi ayarlar menüsünde **Wi-Fi > Ağ bağlantısı > Devre Dışı Bırak** ögesini seçin. Wi-Fi etkinken Eye-Fi kartların kullanılamayacağını ve akıllı cihazdaki Wireless Mobile Utility uygulaması fotoğraf makinesi ile iletişim halindeyken bekleme zamanlayıcısının kapanmayacağını unutmayın. Yaklaşık 5 dakika içinde bir veri alışverişi olmazsa, bekleme zamanlayıcısı kapanacaktır. Fotoğraf makinesinin Wi-Fi işlevi yalnızca bir hafıza kartı takılı olduğunda kullanılabilir ve bir USB veya HDMI kablosu bağlı olduğunda kullanılamaz. Bağlıyken güç kaybını önlemek için ağ bağlantısını etkinleştirmeden önce pili şarj edin.

Yükleme için Resimleri Seçme

Akıllı cihaza yüklemek üzere fotoğraflar seçmek için aşağıdaki adımları izleyin. Filmler yüklemeye için seçilemez.

Yükleme için Bağımsız Resimler Seçme

1 Bir görüntü seçin.

Resmi görüntüleyin veya küçük resim listesinde küçük resim veya takvimden izlemeye vurgulayın.

2 İzleme seçeneklerini görüntüleyin.

İzleme seçeneklerini görüntülemek için **i** düğmesine basın.

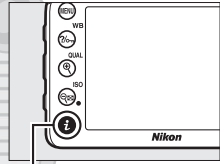

i düğmesi

3 Ak. chza gndrmk için sçn/sçmi kldrn seçeneğini seçin.

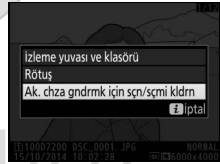

Ak. chza gndrmk için sçn/sçmi kldrn seçeneğini vurgulayın ve **OK** düğmesine basın. Yüklemeye için seçilen resimler bir  simgesiyle gösterilir; seçimi kaldırmak için, resmi görüntüleyin veya vurgulayın ve 2. ve 3. Adımları tekrarlayın.





Yükleme için Birden Fazla Resim Seçme

Birden fazla resmin yükleme durumunu değiştirmek için aşağıdaki adımları izleyin.

- 1 Akıllı cihaza göndermek için seçin seçeneğini seçin.**
Ayarlar menüsünde **Wi-Fi** seçeneğini vurgulayın, ardından **Akıllı cihaza göndermek için seçin** seçeneğini vurgulayın ve  düğmesine basın.

- 2 Resimleri seçin.**
Resimleri vurgulamak için çoklu seçiciyi kullanın ve seçmek veya seçimi kaldırmak için  (ISO) düğmesine basın. Seçilen resimler bir  simgesiyle işaretlenir.





- 3  düğmesine basın.**
İşlemi tamamlamak için  düğmesine basın.

NFC Aracılığıyla Yüklemeye için Resimleri Seçme

Eğer izleme sırasında bir NFC bağlantısı (📖 254) kurulursa, geçerli olarak tam çerçeve görüntülenen veya küçük resim listesinde ya da takvimden izlemede vurgulanan resim otomatik olarak yükleme için işaretlenir.

- 1 İstenen resmi görüntüleyin veya vurgulayın.**
Resmi tam çerçeve görüntüleyin veya resmi küçük resim listesinde veya takvimden izlemede vurgulayın.

- 2 Bağlanın.**
Fotoğraf makinesi bir NFC cihazının algılandığını ifade eden bir mesaj görüntüleyene kadar fotoğraf makinesi  (N-Mark) logosunu akıllı cihazın NFC antenine dokundurun. Yükleme için seçildiğini göstermek için resim bir  simgesi ile işaretlenecektir.

Seilen Resimleri Akıllı Cihaza İndirme

Seilen resimleri akıllı cihaza indirmek iin, fotoęraf makinesi ile bir Wi-Fi baęlantısı kurun (☞ 251) ve Wireless Mobile Utility'deki **View photos (Fotoęrafları Grntle)** gesini sein. Bir onaylama diyalęu grntlenecektir; indirmeye bařlamak iin **OK (Tamam)** seeneęini sein.

Android İřletim Sistemi

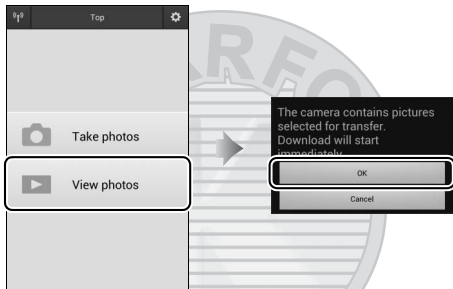

iOS

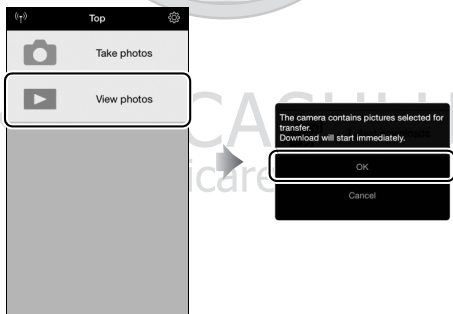

Menü Listesi

Bu bölüm fotoğraf makinesi menülerinde mevcut seçenekleri listeler. Daha fazla bilgi için, bkz. *Menü Kılavuzu*.

▶ İzleme Menüsü: *Resimleri Yönetme*

Sil

Seçilen _____ Birden fazla resmi silin (☐ 248).

Tarih seç _____

Tümü _____

İzleme klasörü _____ (varsayılanı **D7200**'dur)

D7200 _____ İzleme için bir klasör seçin.

Tümü _____

Geçerli _____

Resim gizle

Seç/ayarla _____ Resimleri gizleyin veya gösterin.

Tarih seç _____ Gizlenen resimler sadece "Resim gizle"

Tümünün seçimini kaldır _____ menüsünde görüntülenir ve izlenemez.

İzleme görüntü seçenekleri

Temel fotoğraf bilgisi _____ İzleme fotoğraf bilgileri ekranında

Netleme noktası _____ mevcut bilgiyi seçin (☐ 234).

Ek fotoğraf bilgisi _____

Yok (yalnızca resim) _____

Parlak noktalar _____

RGB histogramı _____

Çekim verileri _____

İnceleme _____

Resim(leri) kopyala

Kaynak seç	Resimleri bir hafıza kartından diğerine kopyalayın. Bu seçenek yalnızca fotoğraf makinesine iki hafıza kartı takıldığında mevcuttur.
Resim(leri) seç	
Hedef klasör seç	
Görüntü(ler) kopyalansın mı?	

Resim inceleme(varsayılanı **Kapalı**'dır)

Açık	Resimlerin çekimin hemen ardından ekranda otomatik olarak görüntülenip görüntülenmeyeceğini seçin (☐ 230).
Kapalı	

Silme sonrası(varsayılanı **Sonrakini göster**)

Sonrakini göster	Bir resim silindikten sonra görüntülenen fotoğrafı seçin.
Öncekini göster	
Önceki gibi devam et	

Dikey görüntüle(varsayılanı **Açık**'tır)

Açık	İzleme sırasında görüntülenmek üzere "dikey" (portre yönlü) resimlerin çevrilip çevrilmeyeceğini seçin (☐ 230).
Kapalı	

Slayt gösterisi

Başlat	Geçerli izleme klasöründe bulunan resimlerden bir slayt gösterisi görüntüleyin.
Resim türü	
Çerçeve aralığı	

DPOF baskı siparişi

Seç/ayarla	Bir DPOF uyumlu baskı hizmeti veya yazıcı ile bastırmak için resimler seçin ve baskı sayısını seçin.
Tümünün seçimini kaldır	

KARACASULU
Dış Ticaret A.Ş.

Fotoğraf Çekimi Menüsü: Fotoğraf Çekim Seçenekleri

Fotoğraf çekimi menüsünün sıfırla

Evet	Fotoğraf çekimi menüsü seçeneklerini varsayılan değerlerine geri yüklemek için Evet seçeneğini seçin.
Hayır	

Kayıt klasörü

Klasörü numaraya göre seç	Sonraki görüntülerin depolanacağı klasörü seçin.
Listeden klasör seç	

Dosya adlandırma

Dosya adlandırma	Fotoğrafların depolandığı resim dosyalarını adlandırmada kullanılan üç harfli ön eki seçin. Varsayılan ön ek "DSC"dir.
------------------	--

Yuva 2'deki kartın rolü

(varsayılanı **Kapasite aşımı**'dir)

Kapasite aşımı	Fotoğraf makinesine iki hafıza kartı takıldığında Yuva 2'deki kartın rolünü seçin (82).
Yedekleme	
RAW Yuva 1 - JPEG Yuva 2	

Resim kalitesi

(varsayılanı **JPEG normal**'dir)

NEF (RAW) + JPEG iyi	Bir dosya formatı ve sıkıştırma oranı (resim kalitesi, 77) seçin.
NEF (RAW) + JPEG normal	
NEF (RAW) + JPEG temel	
NEF (RAW)	
JPEG iyi	
JPEG normal	
JPEG temel	

KARACASULU
Dış Ticaret A.Ş.

Resim boyutu	(varsayılanı Büyük 'tür)
Büyük	Piksel cinsinden resim boyutu seçin
Orta	(☐ 81).
Küçük	
Görüntü alanı	(varsayılan DX (24×16) 'dir)
DX (24×16)	Görüntü alanı seçin (☐ 73).
1,3× (18×12)	
JPEG sıkıştırma	(varsayılanı Boyut öncelikli 'dir)
Boyut öncelikli	JPEG resimler için bir sıkıştırma türü
En iyi kalite	seçin (☐ 80).
NEF (RAW) kaydı	
Tür	NEF (RAW) resimler için bir sıkıştırma
NEF (RAW) bit derinliği	türü seçin ve bit derinliği seçin (☐ 80).
Beyaz dengesi	(varsayılanı Otomatik 'tir)
Otomatik	Beyaz dengesini ışık kaynağına
Ampul ışığı	eşleştirin (☐ 111).
Floresan	
Doğrudan güneş ışığı	
Flaş	
Bulutlu	
Gölge	
Renk sıcaklığı seç	
Önceden belirl. beyaz ayarı	

KARACASULU
Dış Ticaret A.Ş.

Picture Control Ayarla (varsayılanı **Standart**'tir)

Standart	Yeni fotoğrafların nasıl işleneceğini
Nötr	seçin. Sahne türüne veya yaratıcı
Canlı	amaçlarınıza göre seçin (📖 130).
Monokrom	
Portre	
Manzara	
Düz	

Picture Control'ü Yönet

Kaydet/düzenle	Özel Picture Control'ler Oluşturun
Yeniden adlandır	(📖 135).
Sil	
Yükle/kaydet	

Renkli alan (varsayılanı **sRGB**'dir)

sRGB	Fotoğraflar için bir renkli alan seçin.
Adobe RGB	

Etkin D-Lighting (varsayılanı **Kapalı** (P, S, A, M, 📷, 📷, 📷, 📷, 📷, 📷 ve 📷) ya da **Otomatik**'tir (diğer modlar))

Otomatik	Parlak noktalarda ve gölgelerde
Ekstra yüksek	ayrıntıları koruyarak, doğal kontrastlı
Yüksek	fotoğraflar oluşturun (📖 139).
Normal	
Düşük	
Kapalı	

HDR (yüksek dinamik aralık)

HDR modu	Yüksek kontrastlı sahnelerin fotoğrafını
HDR gücü	çekerken parlak noktalarda ve
	gölgelerde ayrıntıları koruyun (📖 141).

Vinyet kontrolü	(varsayılanı Normal 'dir)
Yüksek	G, E ve D türü objektifler kullanırken
Normal	fotoğrafların kenarlarındaki parlaklık
Düşük	düşüşünü azaltın (PC objektifleri
Kapalı	hariçtir). Efekt en çok maksimum
	diyaframda fark edilir.
Otomatik dağılıma kontrolü	(varsayılanı Kapalı 'dir)
Açık	Geniş açılı objektiflerle çekim yaparken
Kapalı	fiçi bükülmesini ve uzun objektiflerle
	çekim yaparken yastık bükülmesini
	azaltın.
Uzun pozlama KA	(varsayılanı Kapalı 'dir)
Açık	Yavaş deklanşör hızlarında çekilen
Kapalı	fotoğraflardaki "kumlanmayı" (parlak
	noktalar veya sis) azaltın.
Yüksek ISO KA	(varsayılanı Normal 'dir)
Yüksek	Yüksek ISO duyarlılıklarında çekilen
Normal	fotoğraflardaki "kumlanmayı" (rastgele
Düşük	dağılmış parlak pikselleri) azaltın.
Kapalı	
ISO duyarlılığı ayarları	
ISO duyarlılığı	Fotoğraflar için ISO duyarlılığı ayarlarını
Yüksek ISO ayar kadranı erişimi	ayarlayın (☐ 99, 102).
Otmk ISO duyarlılığı kntrl	

KARACASULU
Dış Ticaret A.Ş.

Uzaktan kumanda modu (ML-L3)(varsayılanı **Kapalı**'dır)

Gecikmiş uzaktan kumanda

Fotoğraf makinesinin bir ML-L3 uzaktan kumanda ile birlikte kullanıldığında nasıl davranacağını seçin.

Hızlı uzaktan kumanda

Uzaktan ayna kaldırma

Kapalı

Çoklu pozlama

Çoklu pozlama modu

Tek bir fotoğrafta iki veya üç NEF (RAW) pozlamaları kaydedin (☑ 211).

Çekim sayısı

Otomatik artış

Aralıklı çekim

Başlat

Belirlenen çekim sayısı kaydedilene kadar seçilen aralıkta fotoğraflar çekin (☑ 217).

Başlat seçenekleri

Aralık

aralık sayısı×çekim/aralık

Pozlama düzeltme

KARACASULU
Dış Ticaret A.Ş.

🎬 Film Çekimi Menü: Film Çekim Seçenekleri

Film çekimi menüsünü sıfırla

Evet	Film çekimi menüsü seçeneklerini varsayılan değerlerine geri yüklemek için Evet seçeneğini seçin.
Hayır	

Dosya adlandırma

Filmlerin depolandığı görüntü dosyalarını adlandırmada kullanılan üç harfli ön eki seçin. Varsayılan ön ek "DSC" dir.

Hedef

(varsayılanı **Yuva 1**'dir)

Yuva 1	Filmlerin kaydedileceği yuvayı seçin.
Yuva 2	

Çerçeve boyutu/kare hızı

(varsayılanı **1920×1080; 30p**'dir)

1920×1080; 60p	Film çerçeve boyutu (piksel) ve kare hızını seçin (☐ 166).
1920×1080; 50p	
1920×1080; 30p	
1920×1080; 25p	
1920×1080; 24p	
1280×720; 60p	
1280×720; 50p	

Film kalitesi

(varsayılanı **Normal**'dir)

Yüksek kalite	Film kalitesi seçin (☐ 166).
Normal	

Mikrofon duyarlılığı

(varsayılanı **Otomatik duyarlılık**'tir)

Otomatik duyarlılık	Dahili veya isteğe bağlı stereo mikrofonları açın veya kapatın veya mikrofon duyarlılığını ayarlayın.
Manuel duyarlılık	
Mikrofon kapalı	

Frekans yanıtı	(varsayılanı Geniş aralık 'tır)
Geniş aralık	Dahili mikrofon veya opsiyonel stereo
Ses aralığı	mikrofonlarının frekans cevabını seçin.
Rüzgar sesini azaltma	(varsayılanı Kapalı 'dır)
Açık	Rüzgar sesini azaltmak için dahili
Kapalı	mikrofonun yüksek geçirgen filtresini etkinleştirip etkinleştirmemeyi seçin.
Görüntü alanı	(varsayılanı DX (24×16) 'dir)
DX (24×16)	Görüntü alanını seçin (☐ 168).
1,3× (18×12)	
Beyaz dengesi	(varsayılanı Fotoğraf ayarları ile aynı 'dır)
Fotoğraf ayarları ile aynı	Filmler için bir beyaz dengesi seçin
Otomatik	(☐ 112). Fotoğraflar için geçerli olarak seçilen seçeneği kullanmak için
Ampul ışığı	Fotoğraf ayarları ile aynı seçeneğini seçin.
Floresan	
Doğrudan güneş ışığı	
Bulutlu	
Gölge	
Renk sıcaklığı seç	
Önceden belirl. beyaz ayarı	

KARACASULU
Dış Ticaret A.Ş.

Picture Control Ayarla(varsayılanı **Fotoğraf ayarları ile aynı**'dir)

Fotoğraf ayarları ile aynı

Filmler için bir Picture Control seçin (☐ 130). Fotoğraflar için geçerli olarak seçilen seçeneği kullanmak için **Fotoğraf ayarları ile aynı** seçeneğini seçin.

Standart

Nötr

Canlı

Monokrom

Portre

Manzara

Düz

Picture Control'ü Yönet

Kaydet/düzenle

Özel Picture Control'ler Oluşturun

Yeniden adlandır

(☐ 132).

Sil

Yükle/kaydet

Yüksek ISO KA(varsayılanı **Normal**'dir)

Yüksek

Yüksek ISO duyarlılıklarında kaydedilen filmlerdeki "kumlanmayı" (rastgele dağılmış parlak pikselleri) azaltın.

Normal

Düşük

Kapalı

Film ISO duyarlılığı ayarları

ISO duyarlılığı (mod M)

Filmler için ISO duyarlılığı ayarlarını ayarlayın.

Otmk ISO kntrl (mod M)

Maksimum duyarlılık

Zaman aralıklı çekim

Başlat

Fotoğraf makinesi zaman aralıklı sessiz bir film oluşturmak için seçilen aralıklarda otomatik olarak fotoğraflar çeker (☐ 171).

Aralık

Çekim süresi

Pozlama düzeltme

Özel Ayarlar: Fotoğraf Makinesi Ayarlarını İnce Ayarlama

Özel ayarları sıfırla

Evet	Özel Ayarları varsayılan değerlerine geri yüklemek için Evet seçeneğini seçin.
Hayır	

a Otomatik netleme

a1 AF-C öncelik seçimi (varsayılanı **Bırak**'tır)

Bırak	Vizör çekimi için AF-C seçildiği zaman, bu seçenek fotoğrafların deklanşöre her basıldığında (<i>deklanşör öncelikli</i>) veya sadece fotoğraf makinesi netlemede olduğu zaman (<i>netleme öncelikli</i>) çekilip çekilemeyeceğini kontrol eder.
Netle	

a2 AF-S öncelik seçimi (varsayılanı **Netle**'dir)

Bırak	Vizör çekimi için AF-S seçildiğinde, bu seçenek, fotoğrafların yalnızca fotoğraf makinesi netlemedeyken (<i>netleme önceliği</i>) veya deklanşöre her basıldığında (<i>deklanşör önceliği</i>) çekilip çekilemeyeceğini kontrol eder.
Netle	

a3 Sabitken netleme izleme (varsayılanı **3 (Normal)**'dir)

5 (Uzun)	Sürekli-servo otomatik netlemenin konuya olan mesafedeki ani büyük değişikliklere nasıl adapte olacağını seçin (sürekli-servo AF, vizör çekimi sırasında netleme modu için AF-C seçildiğinde veya AF-A modunda fotoğraf makinesi sürekli-servoyu seçerse etkili olur).
4	
3 (Normal)	
2	
1 (Kısa)	
Kapalı	

a4 AF etkinleştirme (varsayılanı Deklanşör/AF-ON 'dur)	
Deklanşör/AF-ON	Deklanşöre yarım basıldığında fotoğraf makinesinin netleme yapıp yapmayacağını seçin. Yalnızca AF-ON seçilirse, fotoğraf makinesi deklanşöre yarım basıldığında netleme yapmayacaktır.
Yalnızca AF-ON	
a5 Netleme noktası görüntüleme	
Netleme noktası aydınlatması	Vizör netleme noktası aydınlatmasını etkinleştirin veya devre dışı bırakın.
Manuel netleme modu	
a6 Netleme noktası sarmalı (varsayılanı Sarma 'dır)	
Sar	Vizör netleme noktası seçiminin ekranın bir ucunda diğerine kadar "sarıp sarmayacağını" seçin.
Sarma	
a7 Netleme noktası sayısı (varsayılanı 51 nokta 'dır)	
51 nokta	Vizördeki manuel netleme noktası seçimi için mevcut netleme noktası sayısını seçin.
11 nokta	
a8 Noktaları konuma göre kaydet (varsayılanı Hayır 'dır)	
Evet	Vizörün netleme noktalarını dikey ve yatay yönelimler için ayrı ayrı depolayıp depolamayacağını seçin.
Hayır	
a9 Dahili AF yardımcı aydınltms (varsayılanı Açık 'tır)	
Açık	Aydınlatma yetersiz olduğunda dahili AF yardımcı aydınlatmasının netleme işlemine yardımcı olmak için yanıp yanmayacağını seçin.
Kapalı	

KARACASULU
Dış Ticaret A.Ş.

b Ölçüm/pozlama**b1 ISO duyarlılık adımı değeri**(varsayılanı **Adım 1/3**'tür)

Adım 1/3

ISO duyarlılığına ayarlamalar yapılırken kullanılan artış değerlerini seçin.

b2 Pozlma kntri için EV adımları(varsayılanı **Adım 1/3**'tür)

Adım 1/3

Deklanşör hızına, diyaframa, pozlamaya, flaş telafisine ve basamaklamaya ayarlamalar yaparken kullanılan artışları seçin.

b3 Kolay pozlama telafisi(varsayılanı **Kapalı**'dir)

Açık (Otomatik sıfırla)

Eğer **Açık (Otomatik sıfırla)** veya **Açık** seçilirse, pozlama telafisi **P** ve **S** modlarında alt-ayar kadranı veya **A** modunda ana ayar kadranı döndürülerek ayarlanabilir.

Açık

Kapalı

b4 Merkez ağırlıklı alan(varsayılanı ϕ **8 mm**'dir) ϕ 6 mm

Merkez ağırlıklı ölçümde en çok ağırlık verilen alanın boyutunu seçin. CPU olmayan objektif takılıysa, alanın boyutu 8 mm'de sabittir.

 ϕ 8 mm ϕ 10 mm ϕ 13 mm

Ortalama

b5 En iyi ince ayar pozlaması(varsayılanı **Hayır**'dir)

Evet

Her ölçüm yöntemi için pozlamayı ince ayarlayın. Daha yüksek değerler daha parlak pozlamalar üretirken, daha düşük değerler daha karanlık pozlamalar üretir.

Hayır

KARAASULU
Dış Ticaret A.Ş.

c Zamanlayıcılar/AE kilidi**c1 Deklanşör AE-L**(varsayılanı **Kapalı**'dir)

Açık	Deklanşöre yarım basıldığında pozlamanın kilitlenip kilitlenmeyeceğini seçin.
Kapalı	

c2 Bekleme zamanlayıcısı(varsayılanı **6 s**'dir)

4 s	Hiçbir işlem yapılmadığında fotoğraf makinesinin pozlamayı ölçmeye ne kadar süreyle devam edeceğini seçin (☞ 37).
6 s	
10 s	
30 s	
1 dk	
5 dk	
10 dk	
30 dk	
Limitsiz	

c3 Otomatik zamanlama

Oto zamanlama gecikmesi	Otomatik zamanlama modunda deklanşör gecikmesinin uzunluğunu, yapılan çekim sayısını ve çekimler arası aralığı seçin.
Çekim sayısı	
Çekimler arasındaki aralık	

c4 Ekran kapanma gecikmesi

İzleme	Hiçbir işlem yapılmadığında ekranın ne kadar süre açık kalacağını seçin.
Menüler	
Bilgi ekranı	
Resim inceleme	
Canlı görüntü	

c5 Uzak bağ. açık kal. süre (ML-L3)(varsayılanı **1 dk**'dir)

1 dk	Uzaktan kumanda modunu iptal etmeden önce fotoğraf makinesinin uzaktan kumandandan bir sinyal bekleyeceği sürenin uzunluğunu seçin (☞ 156).
5 dk	
10 dk	
15 dk	

d Çekim/ekran	
d1 Uyarı sesi	
Düzy	Uyarı sesinin şiddetini ve düzeyini seçin.
Şiddet	
d2 Sürekli yavaş hız (varsayılanı 3 fps 'dir)	
6 fps	Cl modunda maksimum kare ilerleme hızını seçin (canlı görüntüdeki kare ilerleme hızı, 4 fps veya daha hızlı değerler seçildiğinde bile 3,7 fps'yi aşmayacaktır).
5 fps	
4 fps	
3 fps	
2 fps	
1 fps	
d3 Maksimum sürekli bırakma (varsayılanı 100 'dür)	
1-100	Sürekli deklanşör modunda tek bir arka arkaya çekimde çekilebilecek maksimum çekim sayısını seçin.
d4 Pozlama gecikme modu (varsayılanı Kapalı 'dır)	
3 s	En ufak fotoğraf makinesi hareketinin bile resimleri bulanıklaştırabildiği durumlarda, deklanşör serbest bırakmayı aymanın kaldırılmasından yaklaşık bir, iki veya üç saniye sonrasına geciktirmek için 1 s , 2 s veya 3 s seçin.
2 s	
1 s	
Kapalı	
d5 Flaş uyarısı (varsayılanı Açık 'tır)	
Açık	Eğer Açık seçilirse, eğer flaşın en iyi pozlamayı sağlaması gerekirse flaş hazır göstergesi (⚡) yanıp sönecektir.
Kapalı	
d6 Dosya numarası sırası (varsayılanı Açık 'tır)	
Açık	Fotoğraf makinesinin dosya numaralarını nasıl atadığını seçin.
Kapalı	
Sıfırla	
d7 Vizör kılavuz çizgi ekranı (varsayılanı Kapalı 'dır)	
Açık	Vizörde kadraj kılavuz çizgileri görüntülenip görüntülenmeyeceğini seçin.
Kapalı	

d8 Kolay ISO (varsayılanı Kapalı 'dir)	
Açık	Eğer Açık seçilirse, ISO duyarlılığı P ve S modlarında alt-ayar kadranı veya A modunda ana ayar kadranı döndürülerek seçilebilir.
Kapalı	
d9 Bilgi ekranı (varsayılanı Otomatik 'tir)	
Otomatik	Ekranın okunmasının zor olduğu durumlar için bilgi ekranının (☐ 185) görünümünü değiştirin (örneğin, aydınlatma çok parlak veya çok karanlık olduğunda).
Manuel	
d10 LCD aydınlatma (varsayılanı Kapalı 'dir)	
Açık	Bekleme zamanlayıcısı etkinken kontrol panelinin aydınlatılıp aydınlatılmayacağını seçin.
Kapalı	
d11 MB-D15 pil tipi (varsayılanı LR6 (AA alkalin) 'dir)	
LR6 (AA alkalin)	Opsiyonel MB-D15 pil paketi AA pilleri ile kullanıldığında fotoğraf makinesinin beklendiği gibi çalışmasını sağlamak için, bu menüde seçilen seçeneği pil paketine yerleştirilen pillerin türüne eşleştirin. EN-EL15 pilleri kullanırken bu seçeneği ayarlamaya gerek yoktur.
HR6 (AA Ni-MH)	
FR6 (AA lityum)	
d12 Pil sırası (varsayılanı MB-D15 pillerini ilk kullan 'dır)	
MB-D15 pillerini ilk kullan	Bir opsiyonel MB-D15 pil paketi takıldığında fotoğraf makinesindeki pillerin mi yoksa pil paketindeki pillerin mi ilk sırada kullanılacağını seçin.
Ftgrf makinesi pilini ilk kullan	

KARACAYILMAZ
Dış Ticaret A.Ş.

e Basamaklama/flaş

e1 Flaş senkronizasyon hızı

(varsayılanı 1/250 s'dir)

1/320 s (Otomatik FP)

Bir flaş senkronizasyon hızı seçin.

1/250 s (Otomatik FP)

1/250 s

1/200 s

1/160 s

1/125 s

1/100 s

1/80 s

1/60 s



🔧 Deklanşör Hızını Flaş Senkronizasyon Hızı Limitinde Sabitleme

S veya M modunda enstantane hızını senk hız limitinde sabitlemek için, mümkün olan en yavaş enstantane hızından sonra gelen enstantane hızını seçin (30 s veya -). Vizörde ve kontrol panelinde bir X (flaş senk göstergesi) görüntülenecektir.

🔧 Otomatik FP Yüksek Hızlı Flaş Senkronizasyon

"Otomatik FP" seçeneğini seçmek uyumlu flaş ünitelerinin fotoğraf makinesi tarafından desteklenen en yüksek enstantane hızında kullanılmasına olanak sağlar (☞ 314). Otomatik FP yüksek hızlı flaş senkronizasyon seçilen flaş senkronizasyon hızından daha kısa enstantane hızlarında otomatik olarak etkinleştirilir (seçilen seçeneğe bağlı olarak 1/320 s veya 1/250 s), bu da gün ışığında bile azaltılmış alan derinliği için daha geniş diyaframların kullanılmasına olanak sağlar. Eğer kontrol paneli ve vizördeki enstantane hızı göstergeleri P ve A modlarında flaş senkronizasyon hızına eşit bir değer gösterirse, gerçek enstantane hızı hafifçe daha kısa olsa bile otomatik FP yüksek hızlı flaş senkronizasyon yine de etkinleştirilecektir.

e2 Flaş enstantene hızı(varsayılanı **1/60 s**'dir)

1/60 s

Flaş **P** ve **A** modlarında kullanıldığında kullanılabilen en yavaş deklanşör hızını seçin.

1/30 s

1/15 s

1/8 s

1/4 s

1/2 s

1 s

2 s

4 s

8 s

15 s

30 s

e3 Dahili flaş için flaş kontrol(varsayılanı **TTL**'dir)

TTL

Dahili flaş için flaş kontrol modunu seçin.

Manuel

Tekrarlı flaş

Ayar düğmesi modu

e3 Opsiyonel flaş(varsayılanı **TTL**'dir)

TTL

Opsiyonel flaş birimleri için flaş kontrol modunu seçin.

Manuel

Ayar düğmesi modu

e4 Flaş için pozlama telafisi(varsayılanı **Tüm çerçeve**'dir)

Tüm çerçeve

Pozlama telafisi kullanıldığında fotoğraf makinesinin flaş seviyesini nasıl ayarladığını seçin.

Sadece arkaplan

KARACÖLÜ
Dış Ticaret A.Ş.

e5 Pilot flaş (varsayılanı **Açık**'tır)

Açık	Dahili flaş ve opsiyonel CLS uyumlu flaş birimlerinin (☐ 144, 311) fotoğraf makinesi Pv düğmesi vizör çekimi sırasında basıldığında bir pilot flaş yayıp yaymayacağını seçin (☐ 55).
Kapalı	

e6 Otomatik basamaklama ayarı (varsayılanı **AE ve flaş**'tır)

AE ve flaş	Otomatik basamaklama etkiliyken basamaklanan ayarı veya ayarları seçin (☐ 197).
Yalnızca AE	
Yalnızca flaş	
WB basamaklama	
ADL alternatifli pozlama	

e7 Basamaklama sırası (varsayılanı **MTR > alt > üst**'tür)

MTR > alt > üst	Pozlama, flaş ve beyaz dengesi basamaklama için basamaklama sırasını seçin.
Alt > MTR > üst	

f Kontroller**f1 Tamam düğmesi**

Çekim modu	Vizör çekimi, izleme ve canlı görüntü sırasında OK düğmesine atanacak rolleri seçin.
İzleme modu	
Canlı görüntü	

f2 Fn düğmesini ata

Bas	Fn düğmesinin tek başına (Bas) veya ayar kadranları ile birlikte kullanıldığında (Bas + ayar kadranları) oynadığı rolü seçin.
Bas + ayar kadranları	

KARACASULU
Dış Ticaret A.Ş.

f3 Önizleme düğmesini ata

Bas

Bas + ayar kadranları

Pv düğmesinin tek başına (**Bas**) veya ayar kadranları ile birlikte kullanıldığında (**Bas + ayar kadranları**) oynadığı rolü seçin.

f4 AE-L/AF-L düğmesini ata

Bas

Bas + ayar kadranları

^{AE-L}_{AF-L} **AE-L/AF-L** düğmesinin tek başına (**Bas**) veya ayar kadranları ile birlikte kullanıldığında (**Bas + ayar kadranları**) oynadığı rolü seçin.

f5 Ayar kadranlarını özelleştir

Ters döndürme

Ana/alt öğeyi değiştir

Diyafram ayarı

Menüler ve izleme

Alt kadran gelişmiş çerçeve

Ana ve alt ayar kadranlarının oynadığı rolü seçin.

f6 Kdrn kllnmk için dğmeyi bırak

(varsayılanı **Hayır**'dir)

Evet

Hayır

Evet seçmek normalde bir düğmeyi basılı tutarak ve ayar kadranını döndürerek yapılan ayarlamaların, düğme serbest bırakıldıktan sonra ayar kadranı döndürülerek yapılmasına olanak sağlar. Ayar, düğmeye tekrar basıldığında, deklanşöre yarım basıldığında veya bekleme zamanlayıcısı sona erdiğinde biter.



KARACASULU
Dış Ticaret A.Ş.



f7 Yuva boş bırakma kilidi (varsayılanı **Bıramayı etkinleřtir**'dir)

Bıramma kilitli
Bırammayı etkinleřtir

Deklanřörün bir hafıza kartı takılmadıđında serbest bıramılıp bıramılamayacađını seđin.

f8 Ters göstergeler (varsayılanı 'dir)





Eđer  (-0+) seđilirse, kontrol paneli, vizör ve bilgi ekranındaki pozlama göstergeleri, negatif deđerler solda ve pozitif deđerler sađda gösterilecek řekilde görüntülenir. Pozitif deđerleri solda, negatif deđerleri sađda görüntülemek için  (+0-) öđesini seđin.

f9 Film kayıt düđmesini ata

Bas + ayar kadranları

Film kayıt düđmesi ve ayar kadranlarının vizör ve fotoğraf canlı görüntüsü sırasında oynadıđı rolü seđin.

f10 MB-D15  düđmesini ata (varsayılanı **AE/AF kilidi**'dir)

AE/AF kilidi
Yalnızca AE kilidi
AE kilidi (Tut)
Yalnızca AF kilidi
AF-ON
FV kilidi
Fotoğraf mkns Fn düđmsyle aynı

Opsiyonel MB-D15 pil paketi üzerindeki  **AE-L/AF-L** düđmesine atanan iřlevi seđin.

KARACASULU
Dıř Ticaret A.ř.

f11 Uzak (WR) Fn düğmesini ata(varsayılanı **Yok**'tur)

Önizleme	Opsiyonel kablosuz uzaktan kumanda
FV kilidi	üzerindeki Fn düğmesinin oynayacağı
AE/AF kilidi	rolü seçin.
Yalnızca AE kilidi	
AE kilidi (Tut)	
Yalnızca AF kilidi	
Flaş kapalı	
+ NEF (RAW)	
Canlı görüntü	
Fotoğraf mkns Fn dğmsyle aynı	
Fotoğraf mkns Pv dğmsyle aynı	
Fotoğraf mkns  dğmsyle aynı	
Yok	



KARACASULU
Dış Ticaret A.Ş.

g Film

g1 Fn düğmesini ata

Bas

Canlı görüntüde canlı görüntü seçiciyle  seçildiğinde **Fn** düğmesinin oynadığı rolü seçin.



g2 Önizleme düğmesini ata

Bas

Canlı görüntüde canlı görüntü seçiciyle  seçildiğinde **Pv** düğmesinin oynadığı rolü seçin.

g3 AE-L/AF-L düğmesini ata

Bas



Canlı görüntüde canlı görüntü seçiciyle  seçildiğinde  **AE-L/AF-L** düğmesinin oynadığı rolü seçin.

g4 Deklanşör düğmesi ata

(varsayılanı **Fotoğraf çek**'tir)

Fotoğraf çek

Film kaydet

Canlı görüntü seçiciyle  seçildiğinde deklanşörün oynadığı rolü seçin. **Film kaydet** seçilmişse, düğmeye yarım basmak canlı görüntüyü başlatır. Ardından netleme yapmak için deklanşöre yarım basabilirsiniz (yalnızca otomatik netleme modu) ve film kaydını başlatmak veya sonlandırmak için sonuna kadar basabilirsiniz. Canlı görüntüyü sonlandırmak için  düğmesine basın.

KARACASULU
Dış Ticaret A.Ş.

g4: Deklanşör Düğmesi Ata > Film Kaydet

Deklanşörü film kaydı dışında başka amaçlar için kullanmak için, canlı görüntü seçiciyi  konumuna döndürün.

Y Ayarlar Menüsü: Fotoğraf Makinesi Ayarları

Bellek kartını formatla

Yuva 1

Yuva 2

Formatlamaya başlamak için, bir hafıza kartı yuvası seçin ve **Evet** seçeneğini seçin. *Formatlamanın seçilen yuvadaki kart üzerinde bulunan tüm resimleri ve diğer verileri kalıcı olarak sileceğini unutmayın.* Formatlama öncesinde, gereken yedek kopyaları aldığınızdan emin olun.

Kullanıcı ayarlarını kaydet

U1'e kaydet

U2'ye kaydet

Sık kullanılan ayarları çevirmeli ayar düğmesi üzerindeki **U1** ve **U2** konumlarına atayın (📖 63).

Kullanıcı ayarlarını sıfırla

U1'i sıfırla

U2'yi sıfırla

U1 veya **U2** için ayarları varsayılan değerlere sıfırlamak için (📖 65).

Ekran parlaklığı



(varsayılanı 0'dır)

-5 - +5

Menü, izleme ve bilgi ekranlarının parlaklığını ayarlayın.

🔧 Hafıza Kartlarını Formatlama

Formatlama sırasında fotoğraf makinesini kapatmayın veya pili veya hafıza kartlarını çıkartmayın.

Ayarlar menüsündeki **Bellek kartını formatla** seçeneğine ek olarak, hafıza kartları  (FORMAT) ve  (FORMAT) düğmeleri kullanılarak da formatlanabilir: formatlama göstergeleri görüntülenene kadar her iki düğmeyi de eşzamanlı olarak basılı tutun ve ardından kartı formatlamak için düğmelere tekrar basın. Düğmelere ilk basıldığında iki hafıza kartı takılıysa, formatlanacak kart yanıp sönen bir simgeyle gösterilir. Farklı bir yuva seçmek için ana ayar kadranını döndürün.

Ekran renk dengesi(varsayılanı **0**'dir)

Ekran renk dengesini ayarlayın.

Görüntü sensörünü temizle

Şimdi temizle

Tozu temizlemek için görüntü

Açılışta/kapanışta temizle

sensörünü titretin (☐ 321).

Aynayı temizlik için kilitle

Başlat

Tozun görüntü sensöründen bir havali fırça ile temizlenebilmesi için aynayı kilitleyin. Pil zayıfsa (🔋) ya da daha düşük kullanılamaz.

Toz Giderme ref fotoğrafı

Başlat

Capture NX-D'deki Görüntüden Toz Giderme Özelliği seçeneği için referans verileri alın (☐ ii).

Sensörü temizleyip başlat

Kırpışma azaltma(varsayılanı **Otomatik**'tir)

Otomatik

Canlı görüntü sırasında floresan veya cıva buharlı aydınlatma altında çekim yaparken, ışık titremesi ve kuşaklanmayı azaltın.

50 Hz

60 Hz

Saat dilimi ve tarih

Saat dilimi

Zaman dilimlerini değiştirin, makinenin saat ayarını ayarlayın, tarih gösterim sırasını seçin ve yaz saati uygulamasını açın veya kapatın.

Tarih ve saat

Tarih formatı

Yaz saati uygulaması

Dil (Language)

Bkz. sayfa 357.

Fotoğraf makinesi menüleri ve mesajları için bir dil seçin.

Otomatik resim döndürme(varsayılanı **Açık**'tir)

Açık

Fotoğraflar çekildiğinde fotoğraf makinesi yönünün kaydedilip kaydedilmeyeceğini seçin.

Kapalı

Pil bilgisi

Geçerli olarak fotoğraf makinesine veya opsiyonel bir MB-D15 pil paketine takılı olan pile ilişkin bilgileri görüntüleyin.

Resim yorumu

Yorum ekle

Yorum girişi

Yeni fotoğraflara çekildiklerinde bir yorum ekleyin. Yorumlar, ViewNX-i veya Capture NX-D'de (☐ ii) üst bilgi şeklinde görüntülenebilir.

Telif hakkı bilgisi

Telif hakkı bilgisi ekle

Sanatçı

Telif hakkı

Yeni fotoğraflara çekildiklerinde telif hakkı bilgisi ekleyin. Telif hakkı bilgisi, ViewNX-i veya Capture NX-D'de (☐ ii) üst bilgi şeklinde görüntülenebilir.

Ayarları kaydet/yükle

Ayarları kaydet

Ayarları yükle

Fotoğraf makinesi ayarlarını bir karta kopyalayın veya bir karttan yükleyin. Ayar dosyaları diğer D7200 fotoğraf makineleri ile paylaşılabilir.

Sanal ufuk

Fotoğraf makinesi eğim sensöründen gelen bilgilere dayalı bir yuvarlanma göstergesi ile bir sanal ufuk görüntüleyin.

CPU olmayan objektif verileri

Objektif no

Odak uzaklığı (mm)

Maksimum diyafram

CPU olmayan objektiflerin odak uzaklığı ve maksimum diyaframlarını kaydederek, normalde CPU objektifler için ayrılmış işlemlerle kullanılmalarına olanak sağlar (☐ 224).

AF ince ayarı

AF ince ayarı (Açık/Kapalı)	Farklı objektif tipleri için ince ayarlama yapın. AF ayarı çoğu durumda tavsiye edilmez ve normal netlemeyi bozabilir; sadece gerektiğinde kullanın.
Kaydedilen değer	
Varsayılan	
Kaydedilen değerleri listele	

HDMI

Çıkış çözünürlüğü	Bir çıkış çözünürlüğü seçin veya fotoğraf makinesini HDMI-CEC destekleyen cihazlardan uzaktan kumanda için etkinleştirin.
Aygıt kontrolü	
Gelişmiş	

Konum verileri

Bekleme zamanlayıcısı	Opsiyonel GP-1 ve GP-1A GPS üniteleri için ayarları yapın.
Konum	
Saati ayarı için uydu kullan	

Wi-Fi

Ağ bağlantısı	Bir Android veya iOS akıllı cihaza bağlantı için Wi-Fi (kablolu LAN) ayarlarını yapın veya akıllı bir cihaza yüklemek için resimler seçin (☐ 251).
Ağ ayarları	
Akıllı cihaza göndermek için seçin	

NFC

(varsayılanı **Etkinleştir**'dir)

Etkinleştir	Eğer Etkinleştir seçilirse, kablosuz bağlantılar sadece fotoğraf makinesi  (N-Mark) logosunu uyumlu akıllı cihazların NFC antenlerine dokundurarak kurulabilir (☐ 254).
Devre Dışı Bırak	

KARACASULU
Dış Ticaret A.Ş.

Ađ

Donanım seç

Ađ ayarları

Seçenekler

Opsiyonel bir UT-1 iletişim ünitesi (☐ 319) bağlandığında ethernet ve kablosuz LAN'lar için ftp ve ađ ayarlarını yapın.

Eye-Fi yüklemesi

Yuva 1

Yuva 2

Resimleri önceden seçilen bir hedefe yükleyin. Bu seçenek yalnızca desteklenen bir Eye-Fi kartı takıldığında görüntülenir.

Uyumluluk işareti

Fotoğraf makinesinin uyduđu standartların bir seçimini görüntüleyin.

Donanım yazılımı sürümü

Fotoğraf makinesinin geçerli donanım yazılımı sürümünü görüntüleyin.

KARACASULU
Dış Ticaret A.Ş.



Rötuş Menüsü: Rötuşlanmış Kopyalar Oluşturma

D-Lighting

Gölgeleri aydınlatın. Karanlık veya arkadan aydınlatılan fotoğraflar için seçin.

Kırmızı göz düzeltme

Flaşla çekilen fotoğraflardaki “kırmızı gözü” düzeltin.

Kırp

Seçilen fotoğrafın kesilmiş bir kopyasını oluşturun (☐ 298).

Monokrom

Siyah-beyaz

Sepya

Cyanotype

Fotoğrafları **Siyah-beyaz**, **Sepya** veya **Cyanotype** (mavi ve beyaz monokrom) olarak kopyalayın.

Filtre efektleri

Gök ışığı

Sıcak filtre

Ekranlar arası

Yumuşak

Aşağıdaki filtrelerin etkilerini oluşturun:

- **Gök ışığı:** Bir gök ışığı filtresi efekti
- **Sıcak filtre:** Sıcak bir ton filtresi efekti
- **Ekranlar arası:** Işık kaynaklarına yıldız parıltısı efektleri ekleyin
- **Yumuşak:** Bir yumuşatma filtresi efekti

Resim üst üste bindirme

Resim üst üste bindirme mevcut iki NEF (RAW) fotoğrafı, orijinallerden ayrı olarak kaydedilen tek bir resim oluşturmak için birleştirir (☐ 299).

Resim üst üste bindirme yalnızca MENU düğmesine basılarak ve  sekmesi seçilerek seçilebilir.

NEF (RAW) işleme

NEF (RAW) fotoğraflarının JPEG kopyalarını oluşturun (☐ 302).

Yeniden boyutlandır

Resim seç

Hedef seç

Boyut seç

Seçilen fotoğrafların küçük kopyalarını oluşturun.

Hızlı rötuş

İyileştirilmiş doygunluk ve kontrastlı kopyalar oluşturun.

Düzeltil

Düzeltilmiş kopyalar oluşturun. Kopyalar yaklaşık 0,25°'lik artışlarda 5°'ye kadar düzeltilebilir.

Dağılım kontrolü

Otomatik

Manuel

Azaltılmış çevresel dağılım içeren kopyalar oluşturun. Geniş açılı objektiflerle çekilen fotoğraflarda fıçık bükülmesini veya telefoto objektiflerle çekilen fotoğraflarda yastık bükülmesini azaltmak için kullanın. Fotoğraf makinesinin dağılmayı otomatik olarak düzeltmesine izin vermek için **Otomatik** seçeneğini seçin.

Balık gözü kopyası

Balık gözü objektif ile çekilmiş gibi görünen kopyalar oluşturun.

Renkli hatlar

Boyamada temel olarak kullanılmak üzere bir fotoğrafın ana hat kopyasını oluşturun.

Renk taslağı

Fotoğrafın renkli kalemlerle yapılan bir çizime benzeyen bir kopyasını oluşturun.



Perspektif denetimi

Uzun bir nesnenin altından çekilen perspektifin etkilerini azaltan kopyalar oluşturun.

Minyatür efekti

Bir diyoramanın fotoğrafı gibi görünen bir kopya oluşturun. Netlemedeki alanın konumunu ve yönünü seçmek için çoklu seçiciyi kullanın. Yüksek bir bakış noktasından çekilen fotoğraflarla en iyi sonucu verir.

Seçici renk

Yalnızca seçilen tonların renkli görüldüğü bir kopya oluşturun. İmleci istenen renklere sahip nesnelerin üzerine konumlandırın ve **AE-L/AF-L** düğmesine basın. Seçilen renkler (maksimum üç) ekranın üst kısmındaki çerçevelerde görünür; bir çerçeveyi vurgulamak için ana ayar kadranını döndürün ve seçilen renklerin aralığını artırmak veya azaltmak için  veya  düğmesine basın.

Filmi düzenle

Başlangıç/bitiş noktası seç

Seçilen kareyi kaydet

Filmlerin düzenlenmiş kopyalarını oluşturmak için metrajı kırpın veya seçilen kareleri JPEG durağan görüntüleri olarak kaydedin (□ 179).

Yan yana karşılaştırma

Rötuşlü fotoğrafları orijinal fotoğraflarla karşılaştırın. **Yan yana karşılaştırma** yalnızca rötuş menüsü **i** düğmesine basılarak görüntülenirse ve rötuşlanan bir resim veya orijinal görüntülendiğinde tam çerçeve izlemede **Rötuş** seçeneği seçildiğinde kullanılabilir.

☰ Menüm / ☰ Son Ayarlar

Öge ekle

İZLEME MENÜSÜ

İzleme, fotoğraf çekimi, film çekimi, Özel Ayarlar, ayarlar ve rötuş menülerinden seçilen 20'ye kadar öğeden özel bir menü oluşturun.

FOTOĞRAF ÇEKİMİ MENÜSÜ

FİLM ÇEKİMİ MENÜSÜ

ÖZEL AYARLAR MENÜSÜ

AYARLAR MENÜSÜ

RÖTUŞ MENÜSÜ

Öğeleri kaldır

Menüm'den öğeleri silin.

Öğeleri sırala

Menüm'de öğeleri sıralayın.

Sekme seç

(varsayılanı **MENÜM**'dür)

MENÜM

SON AYARLAR

"Menüm/Son Ayarlar" sekmesinde görüntülenen menüyü seçin. En son kullanılan 20 ayarı listeleyen bir menü görüntülemek için **SON AYARLAR** öğesini seçin.

KARACASULU
Dış Ticaret A.Ş.

Rötuş Menüsü Seçenekleri

Bu bölüm rötuş menüsü seçeneklerinin ayrıntılarını anlatır.

Kırp

Seçilen fotoğrafın kesilmiş bir kopyasını oluşturur. Seçilen fotoğraf, sarıyla gösterilen seçilen kesme ile görüntülenir; aşağıdaki tabloda açıklandığı şekilde bir kesilmiş kopya oluşturun.

İşlem	Kullanım	Açıklama
Kesmenin boyutunu azaltma	 (ISO)	Kesme boyutunu azaltmak için  (ISO) düğmesine basın.
Kesmenin boyutunu artırma	 (QUAL)	Kesme boyutunu artırmak için  (QUAL) düğmesine basın.
Kesmenin en boy oranını değiştirme		En boy oranı seçmek için ana ayar kadranını döndürün.
Kesmenin konumlandırılması		Kesmeyi konumlandırmak için çoklu seçiciyi kullanın. Kesmeyi hızlı bir şekilde istenen konuma taşımak için basılı tutun.
Kopya oluşturma		Geçerli kesmeyi ayrı bir dosya olarak kaydedin.

Kırp: Resim Kalitesi ve Boyutu

NEF (RAW) veya NEF (RAW) + JPEG fotoğraflardan oluşturulan kopyalar JPEG iyi resim kalitesine (📖 77) sahiptir; JPEG fotoğraflardan oluşturulan kesilmiş kopyalar orijinal resim ile aynı resim kalitesine sahiptir. Kopyanın boyutu, kesme boyutuna ve en boy oranına göre değişir ve kesme ekranında üst solda görünür.



Kesilmiş Kopyaları Görüntüleme

Kesilmiş kopyalar görüntülenirken izleme zoom işlevi kullanılamaz.

Resim Üst Üste Bindirme

Resim üst üste bindirme, orijinallerden ayrı kaydedilen tek bir fotoğraf oluşturmak üzere mevcut iki NEF (RAW) fotoğrafını birleştirir; fotoğraf makinesi görüntü sensöründen gelen RAW verilerinden faydalanılarak alınan sonuçlar, bir resim görüntüleme uygulamasında oluşturulan üst üste bindirmelere göre fark edilir ölçüde daha iyidir. Yeni resim geçerli resim kalitesi ve boyut ayarlarında kaydedilir; bir üst üste bindirme oluşturmadan önce, resim kalitesini ve boyutunu ayarlayın (77, 81; tüm seçenekler mevcuttur). Bir NEF (RAW) kopyası oluşturmak için, bir **NEF (RAW)** resim kalitesini seçin.





1 Resim üst üste bindirme öğesini seçin.

Rötuş menüsünde **Resim üst üste bindirme** öğesini vurgulayın ve  düğmesine basın. Sağda gösterilen iletişim görüntülenecektir, **Resim 1**

vurgulanmış halde; yalnızca bu fotoğraf makinesiyle oluşturulan NEF (RAW) resimleri listeleyen bir resim seçim iletişimi görüntülemek için  düğmesine basın.



2 İlk resmi seçin.

Üst üste bindirmede ilk fotoğrafı vurgulamak için çoklu seçiciyi kullanın. Vurgulanan fotoğrafı tam çerçeve görüntülemek için,  (**QUAL**) düğmesini basılı tutun. Vurgulanan fotoğrafı seçmek ve önizleme ekranına dönmek için  düğmesine basın.

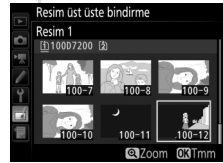

3 İkinci resmi seçin.

Seçilen resim **Resim 1** olarak görünecektir. **Resim 2**'yi vurgulayın ve **OK** düğmesine basın, ardından 2. Adımda açıklanan şekilde ikinci fotoğrafı seçin.

4 Artışı ayarlayın.

Resim 1 veya **Resim 2**'yi vurgulayın ve 0,1 ve 2,0 arasından artış değerleri seçmek üzere **↻** veya **↺** düğmelerine basarak üst üste bindirme için pozlamayı optimize edin. İkinci resim için tekrar edin. Varsayılan değer 1,0'dir; artışı yarıya indirmek için 0,5'i veya ikiye katlamak için 2,0'yi seçin. Etkiler **Önizle** sütununda görülebilir.



5 Üst üste bindirmeyi önizleyin.

Kompozisyonu sağda gösterildiği gibi önizlemek için, imleci **Önizle** sütununa konumlandırmak için **↻** veya **↺** düğmesine basın, ardından **Üst ü. b.** seçeneğini vurgulamak için **↻** veya **↺** düğmesine basın ve **OK** düğmesine basın (önizlemedeki renklerin ve parlaklığın son görüntüden farklı olabileceğini unutmayın). Üst üste bindirmeyi bir önizleme görüntülemeyi kaydetmek için, **Kaydet** öğesini seçin. 4. Adıma dönmek ve yeni fotoğraflar seçmek ya da artışı ayarlamak için, **ISO** düğmesine basın.



6 Üst üste bindirmeyi kaydedin.

Üst üste bindirmeyi kaydetmek için önizleme görüntülenirken **OK** düğmesine basın. Üst üste bindirme oluşturulduktan sonra, elde edilen görüntü ekranda tam çerçeve görüntülenecektir.



Resim Üst Üste Bindirme

Yalnızca aynı görüntü alanı ve bit derinliğine sahip NEF (RAW) fotoğraflar birleştirilebilir.

Üst üste bindirme, **Resim 1** için seçilen fotoğrafla (kayıt tarihi, ölçüm, deklanşör hızı, diyafram, pozlama modu, pozlama telafisi, odak uzaklığı ve görüntü yönü de dahil) aynı fotoğraf bilgilerine ve beyaz dengesi ve Picture Control için aynı değerlere sahiptir. Geçerli resim yorumu, kaydedildiği zaman üst üste bindirmeye eklenir; bununla birlikte telif hakkı bilgisi kopyalanmaz. NEF (RAW) formatında kaydedilen üst üste bindirmeler **NEF (RAW) kaydı** menüsündeki **Tür** için seçilen sıkıştırma kullanır ve orijinal görüntülerle aynı bit derinliğine sahiptir; JPEG üst üste bindirmeler boyut öncelikli sıkıştırma kullanılarak kaydedilir.



KARACASULU
Dış Ticaret A.Ş.

NEF (RAW) İşleme



NEF (RAW) fotoğrafların JPEG kopyalarını oluşturun.

1 NEF (RAW) işleme ögesini seçin.

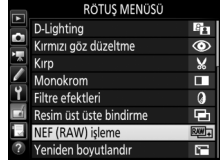
Rötuş menüsünde **NEF (RAW) işleme** ögesini vurgulayın ve yalnızca bu fotoğraf makinesiyle oluşturulan NEF (RAW) resimlerini listeleyen bir resim seçim iletişimini görüntülemek için  düğmesine basın.



2 Bir fotoğraf seçin.

Bir fotoğrafı vurgulamak için çoklu seçiciyi kullanın (vurgulanan resmi tam çerçeve görüntülemek için, /QUAL düğmesini basılı tutun). Vurgulanan fotoğrafı seçmek ve sonraki adıma ilerlemek için  düğmesine basın.

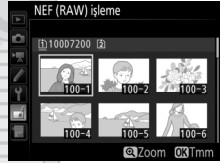

KARACASULU
Dış Ticaret A.Ş.

3 JPEG kopyası için ayarları seçin.

Aşağıda listelenen ayarları yapın. Beyaz dengesinin ve vinyet kontrolünün çoklu pozlamalarla veya resim üst üste bindirmeyle oluşturulan resimlerle kullanılmadığını ve pozlama telafisinin yalnızca -2 ve +2 EV arasındaki değerlere ayarlanabildiğini unutmayın.

NEF (RAW) işleme

Resim kalitesi

EXE

NORM

A1

0.0

SD

ISO N

iptal Zoom

Resim kalitesi (☐ 77)

Resim boyutu (☐ 81)

Beyaz dengesi (☐ 111)

Pozlama telafisi (☐ 109)

Picture Control Ayarları (☐ 130)

Yüksek ISO KA (☐ 271)

NEF (RAW) işleme

Renkli alan

sRGB

OFF

N

iptal Zoom

Renkli alan (☐ 270)

Vinyet kontrolü (☐ 271)

D-Lighting (☐ 294)

4 Fotoğrafi kopyalayın.

Seçilen fotoğrafın bir JPEG kopyasını oluşturmak için **EXE** öğesini vurgulayın ve **OK** düğmesine basın (fotoğrafi kopyalamadan çıkmak için, **MENU** düğmesine basın).



Teknik Notlar

Uyumlu aksesuarlar, fotoğraf makinesinin temizlenmesi ve muhafaza edilmesi ve bir hata mesajı görüntülediğinde veya fotoğraf makinesini kullanırken sorunlarla karşılaştığınızda ne yapacağınız konusunda bilgi edinmek için bu bölümü okuyun.

Uyumlu Objektifler

Objektif/aksesuar	Fotoğraf makinesi ayarı		Netleme modu		Çekim modu		Ölçüm sistemi		
	AF	M (elektronik telemetrelî) ¹	P S	A M	☒ ²		☒ ³		
					3B	Renk	☐ ⁴		
G, E veya D Türü AF NIKKOR ⁶ AF-S, AF-I NIKKOR	✓	✓	✓	✓	✓	—	✓ ⁷		
PC-E NIKKOR serisi ⁸	—	✓ ⁹	✓ ⁹	✓ ⁹	✓ ⁹	—	✓ ^{7,9}		
PC Mikro 85mm f/2.8D ¹⁰	—	✓ ⁹	—	✓ ¹¹	✓	—	✓ ^{7,9}		
AF-S / AF-I Teleobjektif dönüştürücü ¹²	✓	✓	✓	✓	✓	—	✓ ⁷		
Diğer AF NIKKOR (F3AF objektifler hariç)	✓ ¹³	✓ ¹³	✓	✓	—	✓	✓ ⁷		
AI-P NIKKOR	—	✓ ¹⁴	✓	✓	—	✓	✓ ⁷		

KARACASULU
Dış Ticaret A.Ş.

Objektif/aksesuar	Fotoğraf makinesi ayarı	Netleme modu		Çekim modu		Ölçüm sistemi		
	AF	M (elektronik telemetrelî) ¹	P S	A M	☒ ²		☒ ³	
					3B	Renk	☐ ⁴	
CPU olmayan objektifler ¹⁵	AI-, AI değiştirilmiş, NIKKOR veya Nikon E Serisi objektifler ¹⁶	—	✓ ¹⁴	—	✓ ¹⁷	—	✓ ¹⁸	✓ ¹⁹
	Medical-NIKKOR 120mm f/4	—	✓	—	✓ ²⁰	—	—	—
	Reflex-NIKKOR	—	—	—	✓ ¹⁷	—	—	✓ ¹⁹
	PC-NIKKOR	—	✓ ⁹	—	✓ ²¹	—	—	✓
	AI-tipi Teleobjektif Dönüştürücü ²²	—	✓ ²³	—	✓ ¹⁷	—	✓ ¹⁸	✓ ¹⁹
	PB-6 Körük Netleme Eklentisi ²⁴	—	✓ ²³	—	✓ ²⁵	—	—	✓
	Otomatik uzatma halkaları (PK-serisi 11A, 12, veya 13; PN-11)	—	✓ ²³	—	✓ ¹⁷	—	—	✓

- 1 Manuel netleme tüm objektiflerle mevcuttur.
- 2 Matris.
- 3 Merkez ağırlıklı.
- 4 Nokta.
- 5 IX-NIKKOR objektifler kullanılamaz.
- 6 Titreşim Azaltma (VR) VR objektiflerle desteklenir.
- 7 Noktasal ölçüm seçilen netleme noktasını ölçer (☐ 105).
- 8 PC-E NIKKOR 24mm f/3.5D ED objektifleri için eğme düğmesi objektif döndürüldüğünde fotoğraf makinesi gövdesine temas edebilir.
- 9 Kaydırma ya da eğme ile kullanılamaz.
- 10 Objektif kaydırılırken ve/veya eğilirken veya maksimum diyaframdan farklı bir diyafram kullanıldığında, fotoğraf makinesinin pozlama ölçümü ve flaş kontrolü sistemleri düzgün çalışmaz.
- 11 Yalnızca manuel çekim modu.

- 12 Yalnızca AF-S ve AF-I objektiflerle kullanılabilir (☐ 307). Otomatik netleme ve elektronik telemetre için kullanılabilen netleme noktaları ile ilgili bilgi için bkz. sayfa 307.
 - 13 AF 80–200mm f/2.8, AF 35–70mm f/2.8, AF 28–85mm f/3.5–4.5 <Yeni> veya AF 28–85mm f/3.5–4.5 objektifle maksimum zoom'da minimum netleme mesafesinde netlerken, vizördeki görüntü düzlemi üzerindeki resim netlemede olmadığında net görüntü işareti (●) görüntülenebilir. Vizördeki resim netlenene kadar netlemeyi manuel olarak ayarlayın.
 - 14 f/5.6 veya daha büyük maksimum diyaframla.
 - 15 Bazı objektifler kullanılamaz (bkz. sayfa 308).
 - 16 AI 80–200mm f/2.8 ED tripod montaj parçasının dönüş aralığı fotoğraf makinesi gövdesiyle sınırlıdır. Fotoğraf makinesine AI 200–400mm f/4 ED takıldığında filtreler değiştirilemez.
 - 17 Maksimum diyafram, **CPU olmayan objektif verileri** (☐ 225) kullanılarak belirtilmişse, diyafram değeri vizör ve kontrol panelinde görüntülenir.
 - 18 Yalnızca objektif odak uzaklığı ve maksimum diyafram **CPU olmayan objektif verileri** kullanılarak belirlenmişse kullanılabilir (☐ 225). İstedığınız sonuçlar elde edilemezse, nokta veya merkez ağırlıklı ölçümü kullanın.
 - 19 Kesinliği artırmak için, objektif odak uzaklığını ve maksimum diyaframı **CPU olmayan objektif verileri** seçeneğini kullanarak belirleyin (☐ 225).
 - 20 Flaş senkronizasyon hızından bir adım veya daha yavaş enstantane hızlarında **M** manuel modunda kullanılabilir.
 - 21 Pozlama objektif diyaframının önceden ayarlanması yoluyla belirlenir. **A** modunda, AE kilidi ve objektif kaydırma gerçekleştirmeden önce objektif diyafram halkasını kullanarak diyaframı önceden ayarlayın. **M** modunda, objektifi kaydırmadan önce objektif diyafram halkasını kullanarak diyaframı önceden ayarlayın ve pozlamayı belirleyin.
 - 22 AI 28–85mm f/3.5–4.5, AI 35–105mm f/3.5–4.5, AI 35–135mm f/3.5–4.5 veya AF-S 80–200mm f/2.8D ile kullanıldığında pozlama telafisi gerekir.
 - 23 f/5.6 veya daha büyük maksimum etkili diyaframla.
 - 24 PK-12 veya PK-13 otomatik uzatma halkası gerektirir. Fotoğraf makinesi yönüne bağlı olarak PB-6D gerekebilir.
 - 25 Ön ayarlı diyafram kullanın. **A** modunda, pozlamayı belirlemeden ve fotoğraf çekmeden önce diyaframı netleme eklentisini kullanarak ayarlayın.
- PF-4 Reprocopy Teçhizatı, PA-4 Fotoğraf Makinesi Tutucusu gerektirir.
 - Bazı objektiflerle, yüksek ISO duyarlılıklarında otomatik netleme sırasında çizgiler şeklinde kumlanma görülebilir. Manuel netleme ve netleme kilidini kullanın.

🔪 CPU ve G, E ve D Türü Objektifleri Tanıma

CPU objektifler (özellikle G, E ve D türü) önerilir, ancak IX-NIKKOR objektiflerin kullanılmayacağını unutmayın. CPU objektifler, CPU kontakları, G, E ve D tipi objektifler ise objektif çerçevesi üzerindeki bir harf ile tanımlanabilir. G ve E tipi objektiflerde bir objektif diyafram halkası bulunmaz.

CPU kontakları

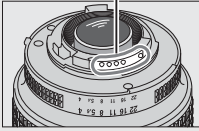

CPU objektifi

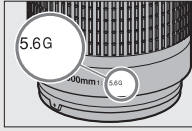

G/E türü objektif

Diyafram halkası

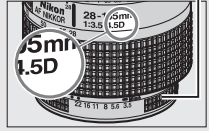

D tipi objektif

🔪 AF-S/AF-I Teleobjektif Dönüştürücüler

Fotoğraf makinesi bir AF-S/AF-I teleobjektif dönüştürücü ile birlikte kullanıldığında birleşik diyafram



f/5.6'dan daha küçük ancak f/8'e eşit veya ondan daha

büyükse, otomatik netleme ve elektronik telemetre yalnızca merkezi

netleme noktası ile kullanılabilir olacaktır ve fotoğraf makinesi karanlık

veya düşük kontrastlı konulara netleme yapamayabilir. AF alanı modu

için 3D-izleme veya otomatik alan AF seçildiğinde tek nokta AF

kullanılır (☐ 86). Teleobjektif dönüştürücüler AF-S VR Mikro-Nikkor

105mm f/2.8G IF-ED ile kullanıldığında otomatik netleme kullanılamaz.

TC-17E II, TC-20E, TC-20E II veya TC-20E III teleobjektif dönüştürücüler

AF-S NIKKOR 300mm f/4E PF ED VR otomatik netleme ile birlikte

kullanıldığında, otomatik netleme yalnızca AF-S modunda

kullanılabilir.

🔪 Objektif f değeri

Objektif adlarında verilen f değeri, objektifin maksimum diyaframıdır.

Uyumlu CPU Olmayan Objektifler

CPU olmayan objektif verileri (📖 225) renkli matris ölçümü dahil CPU objektifleriyle kullanılabilen özelliklerin çoğunu etkinleştirmek için kullanılabilir; bir veri sağlanmazsa, renkli matris ölçümü yerine merkez ağırlıklı ölçüm kullanılacaktır, maksimum diyafram sağlanmazsa, fotoğraf makinesi diyafram ekranı maksimum diyaframdan duruş sayısını gösterecektir ve gerçek diyafram değerinin objektif diyafram halkasından okunması gerekir.

Uyumsuz Aksesuarlar ve CPU Olmayan Objektifler

Aşağıdakiler D7200 ile KULLANILAMAZ:

- TC-16A AF teleobjektif dönüştürücü
- Al olmayan objektifler
- AU-1 netleme birimi gerektiren objektifler (400mm f/4.5, 600mm f/5.6, 800mm f/8, 1200mm f/11)
- Balık gözü (6mm f/5.6, 7,5mm f/5.6, 8mm f/8, OP 10mm f/5.6)
- 2,1cm f/4
- Uzatma Halkası K2
- 180–600mm f/8 ED (seri no 174041–174180)
- 360–1200mm f/11 ED (seri no 174031–174127)
- 200–600mm f/9.5 (seri no 280001–300490)
- F3AF için AF objektifleri (AF 80mm f/2.8, AF 200mm f/3.5 ED, AF Teleobjektif Dönüştürücü TC-16)
- PC 28mm f/4 (seri no 180900 veya daha eski)
- PC 35mm f/2.8 (seri no 851001–906200)
- PC 35mm f/3.5 (eski tip)
- Reflex 1000mm f/6.3 (eski tip)
- Reflex 1000mm f/11 (seri no 142361–143000)
- Reflex 2000mm f/11 (seri no 200111–200310)

Kırmızı Göz Azaltma

Konunun kırmızı göz azaltma lambasını görmesini engelleyen objektifler kırmızı göz azaltmayı engelleyebilir.

✎ AF Yardımcı Aydınlatması

AF yardımcı aydınlatmasının yaklaşık 0,5–3,0 m'lik bir aralığı vardır; aydınlatmayı kullanırken, odak uzaklığı 18–200mm olan bir objektif kullanın. Bazı objektifler belirli netleme mesafelerinde aydınlatmayı engelleyebilir. Aydınlatmayı kullanırken objektif koruyucuları çıkartın. AF yardımcı aydınlatması ile kullanılabilen objektiflerle ilgili daha fazla bilgi aşağıdaki web sitesinden indirilebilen fotoğraf makinesi *Menü Kılavuzu*'nda bulunabilir:
<http://nikonimglib.com/manual/>

✎ Dahili Flaş

Dahili flaşın minimum 0,6 m mesafesi vardır ve makro zoom objektiflerinin makro aralıklarında kullanılamaz. Odak uzaklıkları 16 mm ila 300 mm olan CPU objektiflerle kullanılabilir, yine de bazı durumlarda flaş bazı mesafelerde veya odak uzaklıklarında objektifin yaptığı gölgeler nedeniyle konuyu tamamen aydınlatamayabilir. Aşağıdaki çizimler flaş kullanıldığında objektifin yaptığı gölgelerin neden olduğu kenar ayrıntısı kaybının etkisini gösterir.

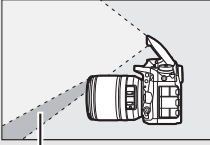

Gölge



Kenar ayrıntısı kaybı

Gölgeleri önlemek için objektif koruyucuları çıkarın. Dahili flaş ile kullanılabilen objektiflerle ilgili daha fazla bilgi aşağıdaki web sitesinden indirilebilen fotoğraf makinesi *Menü Kılavuzu*'nda bulunabilir:

<http://nikonimglib.com/manual/>

🔪 Görüş Açısını Hesaplama

35 mm'lik fotoğraf makinesi tarafından pozlanan alanın boyutu 36×24 mm'dir. Fotoğraf çekimi menüsünde **Görüntü alanı için DX (24×16)** seçildiğinde D7200 tarafından pozlanan alan, aksine, $23,5 \times 15,6$ mm'dir, bu da 35 mm'lik fotoğraf makinesinin görüş açısının D7200'ununkinin yaklaşık 1,5 katı olduğu anlamına gelir (**1,3× (18×12)** seçildiğinde, pozlanan alanın boyutu azalır, bu da görüş açısını yaklaşık 1,3× kadar daha fazla azaltır).

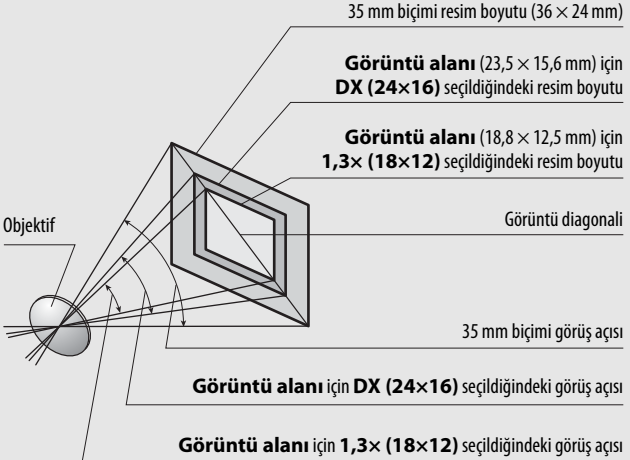

KARACASULU
Dış Ticaret A.Ş.

Opsiyonel Flaş Birimleri (Speedlight Flaş Birimleri)

Fotoğraf makinesi Nikon Creative Lighting System (CLS)'i destekler ve CLS-uyumlu flaş üniteleriyle kullanılabilir. Bir opsiyonel flaş birimi takıldığında dahili flaş patlamayacaktır.

Nikon Creative Lighting System (CLS)

Nikon'un gelişmiş Creative Lighting System (CLS) özelliği, daha gelişmiş flaşlı fotoğraf çekimi için fotoğraf makinesi ve uyumlu flaş üniteleri arasındaki iletişimi iyileştirir.

■ CLS Uyumlu Flaş Üniteleri

Fotoğraf makinesi aşağıdaki CLS uyumlu flaş üniteleriyle kullanılabilir:

- **SB-910, SB-900, SB-800, SB-700, SB-600, SB-500, SB-400, SB-300 ve SB-R200:**

Flaş ünitesi	SB-910, SB-900 ¹	SB-800	SB-700 ¹	SB-600	SB-500 ²	SB-400 ³	SB-300 ³	SB-R200 ⁴
Özellik								
Kılavuz No. (ISO 100) ⁵	34	38	28	30	24	21	18	10

- 1 Beyaz dengesi için AUTO veya \downarrow (flaş) seçildiğinde SB-910, SB-900 veya SB-700'e bir renkli filtre takılırsa, fotoğraf makinesi filtreyi otomatik olarak algılar ve beyaz dengesini uygun şekilde ayarlar.
- 2 LED aydınlatma kullanıcıları fotoğraf makinesi beyaz dengesini en iyi sonuçlar için AUTO veya \downarrow olarak ayarlayabilirler.
- 3 Kablosuz flaş kontrolü kullanılamaz.
- 4 Opsiyonel SB-910, SB-900, SB-800, SB-700 veya SB-500 flaş ünitesi veya SU-800 kablosuz Speedlight kumanda birimi kullanılarak dahili flaşla ayar düğmesi modunda uzaktan kumanda edilir.
- 5 m, 20 °C, SB-910, SB-900, SB-800, SB-700 ve SB-600 ile 35 mm zoom ana konumunda; standart aydınlatmalı SB-910, SB-900 ve SB-700.

- **SU-800 Kablosuz Speedlight Kumanda Birimi:** SU-800, CLS uyumlu bir fotoğraf makinesine takıldığında, SB-910, SB-900, SB-800, SB-700, SB-600, SB-500 veya SB-R200 uzaktan flaş üniteleri için üç gruba kadar bir kumanda olarak kullanılabilir. SU-800 kendinden bir flaşa sahip değildir.



KARACASULU

Kılavuz Numarası

Flaşın tam güçteki mesafesini hesaplamak için, Kılavuz Numarasını diyaframa bölün. Örneğin, eğer flaş ünitesinin Kılavuz Numarası 34 m (ISO 100, 20 °C) ise; f/5.6 diyaframda mesafesi $34 \div 5,6$ veya yaklaşık 6,1 metredir. ISO duyarlılığındaki her iki misli artış için, Kılavuz Numarasını ikinin kareköküyle (yaklaşık 1,4) çarpın.

AS-15 Senk Terminal Adaptörü

AS-15 senk terminal adaptörü (ayrıca edinilebilir) fotoğraf makinesinin aksesuar kızağına takıldığında, flaş aksesuarları bir senkron terminali aracılığıyla bağlanabilir.

Aşağıdaki özellikler CLS uyumlu flaş üniteleriyle mevcuttur:

		SB-910, SB-900, SB-800	SB-700	SB-600	SB-500	SU-800	SB-R200	SB-400	SB-300	
Tek flaş	i-TTL	Dijital SLR için i-TTL dengeli dolgu flaşı ¹	✓	✓	✓	✓	—	✓	✓	
		Dijital SLR için standart i-TTL dolgu flaşı	✓ ²	✓	✓ ²	✓	—	✓	✓	
	AA	Otomatik diyafram	✓ ³	—	—	—	—	—	—	
	A	TTL olmayan otomatik	✓ ³	—	—	—	—	—	—	
	GN	Mesafe öncelikli manuel	✓	✓	—	—	—	—	—	
	M	Manuel	✓	✓	✓	✓ ⁴	—	✓ ⁴	✓ ⁴	
	RPT	Tekrarlı flaş	✓	—	—	—	—	—		
Gelişmiş Kablosuz Aydınlatma	Ana	Uzaktan flaş kontrolü	✓	✓	—	✓ ⁴	✓	—	—	
		i-TTL	i-TTL	✓	✓	—	✓ ⁴	—	—	
		[A:B]	Hızlı kablosuz flaş kontrolü	—	✓	—	—	✓ ⁵	—	—
		AA	Otomatik diyafram	✓ ⁶	—	—	—	—	—	
		A	TTL olmayan otomatik	✓	—	—	—	—	—	
		M	Manuel	✓	✓	—	✓ ⁴	—	—	
		RPT	Tekrarlı flaş	✓	—	—	—	—		
	Uzaktan	i-TTL	i-TTL	✓	✓	✓	✓	—	✓	—
		[A:B]	Hızlı kablosuz flaş kontrolü	✓	✓	✓	✓	—	✓	—
		AA	Otomatik diyafram	✓ ⁶	—	—	—	—	—	
		A	TTL olmayan otomatik	✓	—	—	—	—	—	
		M	Manuel	✓	✓	✓	✓	—	✓	—
RPT		Tekrarlı flaş	✓	✓	✓	✓	—	—		
Renk Bilgisi İletişimi (flaş)		✓	✓	✓	✓	—	—	✓	✓	
Renk Bilgisi İletişimi (LED aydınlatma)		—	—	—	✓	—	—	—	—	

	SB-910, SB-900, SB-800	SB-700	SB-600	SB-500	SU-800	SB-R200	SB-400	SB-300
Otomatik FP Yüksek Hızlı Flaş Senkronizasyon ⁷	✓	✓	✓	✓	✓	✓	—	—
FV kilidi ⁸	✓	✓	✓	✓	✓	✓	✓	✓
Çoklu alan AF için AF yardımcısı	✓	✓	✓	—	✓ ⁹	—	—	—
Kırmızı göz azaltma	✓	✓	✓	✓	—	—	✓	—
Fotoğraf makinesi pilot aydınlatması	✓	✓	✓	✓	✓	✓	—	—
Fotoğraf makinesi flaş modu seçimi	—	—	—	✓	—	—	✓	✓
Fotoğraf makinesi flaş ünitesi donanım yazılımı güncellemesi	✓ ¹⁰	✓	—	✓	—	—	—	✓

- 1 Noktasal ölçümle mevcut değil.
- 2 Flaş ünitesiyle de seçilebilir.
- 3 Özel ayarlar kullanılarak flaş ünitesinde gerçekleştirilen AA/A mod seçimi. Objektif verileri ayarlar menüsündeki **CPU olmayan objektif verileri** kullanarak sağlanmadığı sürece, CPU olmayan bir objektif kullanıldığında "A" seçilecektir.
- 4 Yalnızca fotoğraf makinesi ile seçilebilir.
- 5 Yalnızca yakın plan çekimde kullanılabilir.
- 6 Objektif verileri ayarlar menüsündeki **CPU olmayan objektif verileri** kullanılarak sağlanmadığı sürece, TTL dışı otomatik (A), flaş ünitesiyle seçilen moda bakılmaksızın CPU olmayan objektiflerle kullanılır.
- 7 Yalnızca i-TTL, AA, A, GN ve M flaş kontrol modlarında kullanılabilir.
- 8 Yalnızca i-TTL, AA ve A flaş kontrolü modlarında kullanılabilir.
- 9 Yalnızca ayar düğmesi modunda kullanılabilir.
- 10 SB-910 ve SB-900 donanım yazılımı güncellemeleri fotoğraf makinesinden gerçekleştirilebilir.

🔍 Opsiyonel Flaş Birimleriyle FV Kilidini Kullanma

FV kilidi (☐ 153) opsiyonel flaş birimleriyle TTL ve (desteklendiğinde) monitör ön flaşları AA ve monitör ön flaş A flaş kontrol modlarında kullanılabilir. Uzaktan flaş ünitelerini kontrol etmek için Gelişmiş Kablosuz Aydınlatma kullanıldığında, ana flaş veya en azından bir uzaktan grup için flaş kontrol modunu TTL veya AA olarak ayarlamamız gerekecektir.

■ Diğer Flaş Üniteleri

Aşağıdaki flaş üniteleri TTL olmayan otomatik ve manuel modlarda kullanılabilir.

Flaş ünitesi	SB-80DX, SB-28DX, SB-28, SB-26, SB-25, SB-24	SB-50DX ¹	SB-30, SB-27 ² , SB-22S, SB-22, SB-20, SB-16B, SB-15	SB-23, SB-29 ³ , SB-21B ³ , SB-29S ³
A TTL olmayan otomatik	✓	—	✓	—
M Manuel	✓	✓	✓	✓
REAR Tekrarlı flaş	✓	—	—	—
REAR Arka perde senk ⁴	✓	✓	✓	✓

- 1 **P, S, A** veya **M** modlarını seçin, dahili flaşı alçaltın ve yalnızca opsiyonel flaş birimi kullanın.
- 2 Flaş modu otomatik olarak TTL'ye ayarlanır ve deklanşör devre dışı kalır. Flaş ünitesini **A** (TTL dışı otomatik flaş) olarak ayarlayın.
- 3 Otomatik netleme yalnızca AF-S VR Mikro-Nikkor 105mm f/2.8G IF-ED ve AF-S Mikro NIKKOR 60mm f/2.8G ED objektiflerle kullanılabilir.
- 4 Flaş modunu seçmek için fotoğraf makinesi kullanıldığında kullanılabilir.

🔍 Ölçüm

Opsiyonel flaş birimini kullanırken FV kilidi için ölçüm alanları şu şekildedir:

Flaş ünitesi	Flaş modu	Ölçümlü alan
Tek flaş ünitesi	i-TTL	Çerçevenin merkezinde 4 mm'lik daire
	AA	Flaş pozometresi tarafından ölçülen alan
Diğer flaş üniteleriyle kullanılır (Gelişmiş Kablosuz Aydınlatma)	i-TTL	Tüm çerçeve
	AA	Flaş pozometresi tarafından ölçülen alan
	A (ana flaş)	

❑ Opsiyonel Flaş Birimleri ile İlgili Notlar

Ayrıntılı talimatlar için flaş ünitesinin elkitabına başvurun. Flaş ünitesi CLS'yi destekliyorsa, CLS-uyumlu dijital SLR fotoğraf makineleri ile ilgili bölüme bakın. D7200; SB-80DX, SB-28DX ve SB-50DX elkitaplarında "dijital SLR" kategorisinde yer almaz.

Ⓜ, Ⓜ, ve Ⓜ haricindeki çekim modlarında opsiyonel bir flaş birimi takılırsa, flaş dahili flaşın kullanılmadığı modlarda bile her çekimle patlayacaktır.

i-TTL flaş kontrolü, 100 ve 12800 arasındaki ISO duyarlılıklarında kullanılabilir. 12800 üzerindeki değerlerde, bazı mesafelerde veya diyafram ayarlarında istenen sonuçlar alınamayabilir. i-TTL veya TTL olmayan otomatik modda bir fotoğraf çekildikten sonra flaş hazır göstergesi (⚡) yaklaşık üç saniye yanıp sönerse, flaş tam güçte patlamıştır ve fotoğraf az pozlanmış olabilir (yalnızca CLS uyumlu flaş üniteleri; diğer ünitelerdeki pozlama ve flaş şarj göstergelerine ilişkin bilgi için, flaşla birlikte verilen elkitabına bakın).

Harici flaşla fotoğraf çekimi için bir SC-serisi 17, 28 veya 29 senkron kablosu kullanıldığında, i-TTL modunda doğru pozlama elde edilemeyebilir. Standart i-TTL dolgu flaş kontrolünü seçmenizi tavsiye ederiz. Bir deneme çekimi yapın ve sonuçları ekranda görüntüleyin.

i-TTL'de, flaş ünitesiyle birlikte verilen flaş panelini ya da sektirme adaptörünü kullanın. Pozlamanın yanlış olmasına yol açabileceğinden difüzyon panelleri gibi diğer panelleri kullanmayın.

KARACASULU
Dış Ticaret A.Ş.

SB-910, SB-900, SB-800, SB-700, SB-600 ve SB-500 ve SB-400 kırmızı göz azaltma sađlarken, SB-910, SB-900, SB-800, SB-700, SB-600 ve SU-800 ařađıdaki kısıtlamalarla AF yardımcı aydınlatması sađlar:

- **SB-910 ve SB-900:** AF yardımcı aydınlatması 17–135mm AF objektifleri sađda gösterilen netleme noktalarıyla kullanıldıđında kullanılabilir.



- **SB-800, SB-600 ve SU-800:** AF yardımcı aydınlatması 24–105mm AF objektifleri sađda gösterilen netleme noktalarıyla kullanıldıđında kullanılabilir.

24–34 mm	
35–49 mm	
50–105 mm	

- **SB-700:** AF yardımcı aydınlatması 24–135mm AF objektifleri sađda gösterilen netleme noktalarıyla kullanıldıđında kullanılabilir.



Kullanılan objektife ve kaydedilen sahneye bađlı olarak, net görüntü işareti (●) konu netlemede deđilken görüntülenebilir veya fotoğraf makinesi netleme yapamayabilir ve deklanşör devre dıřı kalır.

P modunda, maksimum diyafram (minimum f deđeri) ařađıda gösterildiđi üzere ISO duyarlılıđına göre sınırlandırılır:













ISO eřdeđerinde maksimum diyafram:							
100	200	400	800	1600	3200	6400	12800
4	4.8	5.6	6.7	8	9.5	11	13

Objektifin maksimum diyaframı yukarıda belirtilenden küçükse, maksimum diyafram deđeri objektifin maksimum diyaframı olacaktır.

Dıř Ticaret A.ř.

⚡ Flaş Kontrol Modu

Bilgi ekranı fotoğraf makinesi aksesuar kızağına takılı opsiyonel flaş birimleri için flaş kontrol modunu aşağıdaki gibi görüntüler:

	Flaş senkronizasyonu	Otomatik FP (📖 282)
i-TTL		
Otomatik diyafram (AA)		
TTL-olmayan otomatik flaş (A)		
Mesafe öncelikli manuel (GN)		
Manuel		
Tekrarlı flaş		—
Gelişmiş Kablosuz Aydınlatma		

✔ Sadece Nikon Flaş Aksesuarlarını Kullanın

Yalnızca Nikon flaş ünitelerini kullanın. Aksesuar kızağına uygulanan negatif gerilimler ya da 250 V üzerindeki gerilimler sadece normal çalışmayı engellemekle kalmaz, aynı zamanda fotoğraf makinesinin veya flaşın senkron devresine zarar verir. Bu bölümde listelenmeyen bir Nikon flaş ünitesi kullanmadan önce, daha fazla bilgi için bir yetkili Nikon servis temsilcisi ile irtibat kurun.

Diğer Aksesuarlar

Bu kılavuz hazırlandığı sırada, D7200 için aşağıdaki aksesuarlar mevcuttu.

Güç kaynakları	<ul style="list-style-type: none">• Şarj Edilebilir Li-ion PİL EN-EL15 (☐ 21, 22)• MH-25a PİL Şarj Cihazı (☐ 21)• Çok Yönlü PİL Paketi MB-D15• Güç Konektörü EP-5B, AC Adaptörü EH-5b
Vizör göz merceği aksesuarları	<ul style="list-style-type: none">• DK-20C Oküler Düzeltme Mercekleri• Büyüteçli Oküler DK-21M• Büyüteç DG-2• Göz Merceği Adaptörü DK-22• Dik Açılı Görüş Eklentisi DR-6
Uzaktan kumandalar/ kablosuz uzaktan kumandalar/ uzaktan kumanda kabloları	<ul style="list-style-type: none">• Kablosuz Uzaktan Kumanda ML-L3 (☐ 156)• Kablosuz Uzaktan Kumandalar WR-T10 ve WR-R10 (☐ 160)• Kablosuz Uzaktan Kumanda WR-1 (☐ 160)• Uzaktan Kumanda Kablosu MC-DC2 (☐ 58)
GPS üniteleri	<ul style="list-style-type: none">• GPS Ünitesi GP1/GPS Ünitesi GP-1A (☐ 227)
LAN adaptörleri	<ul style="list-style-type: none">• İletişim Ünitesi UT-1• Kablosuz Verici WT-5
HDMI kabloları	HDMI Kablosu HC-E1
Mikrofonlar	Stereo Mikrofonu ME-1 (☐ 193)
Aksesuar kızıağı kapakları	Aksesuar Kızıağı Kapağı BS-1
Gövde kapağı	Gövde Kapağı BF-1B/Gövde Kapağı BF-1A
Yazılım	<ul style="list-style-type: none">• Camera Control Pro 2• ViewNX-i• Capture NX-D

Bulunabilirliği ülke veya bölgeye göre değişebilir. En son bilgiler için web sitemize veya broşürlerimize bakın.

Fotoğraf Makinesinin Bakımı

Depolama

Fotoğraf makinesi uzun bir süre kullanılmayacaksa, pili çıkarın ve terminal kapağını takarak serin, kuru bir alanda saklayın.

Küflenmeyi önlemek için, fotoğraf makinesini kuru, iyi havalandırılan bir yerde saklayın. Fotoğraf makinenizi yağ veya güve naftalin topları ile birlikte veya aşağıdaki yerlerde saklamayın:

- iyi havalandırılmayan ya da %60'ın üzerinde neme maruz kalan yerlerde
- televizyon veya radyo gibi güçlü elektromanyetik alanlar oluşturan cihazların yanında
- 50 °C üzerindeki veya -10 °C altındaki sıcaklıklara maruz kalan yerlerde

Temizleme

Fotoğraf makinesi gövdesi	Toz ve iplik kalıntılarını temizlemek için bir havallı fırça kullanın, ardından yumuşak, kuru bir bezle nazikçe silin. Fotoğraf makinesini plaj ya da deniz kıyısında kullandıktan sonra, kumu veya tuzu damıtılmış suyla hafif nemlendirilmiş bir bezle silin ve iyice kurulayın. Önemli: <i>Fotoğraf makinesinin içine giren toz ya da diğer yabancı maddeler garanti belgesi kapsamında olmayan hasara yol açabilir.</i>
Objektif, ayna ve vizör	Bu cam elemanlar kolayca hasar görebilir. Toz ve iplik parçalarını bir havallı fırça ile temizleyin. Aerosol bir havallı fırça kullanılıyorsa, sıvının boşalmasını önlemek için kutuyu dik tutun. Parmak izi ve diğer lekeleri çıkarmak için, az miktarda objektif temizleyicisini yumuşak bir beze uygulayın ve itina ile temizleyin.
Ekran	Toz ve iplik parçalarını bir havallı fırça ile temizleyin. Parmak izi ve diğer lekeleri çıkarırken, yüzeyi yumuşak bir bezle ya da güderi ile hafifçe silin. Basınç uygulamayın, çünkü bu hasara ya da arızalanmaya yol açabilir.

Alkol, tiner ya da diğer uçucu kimyasalları kullanmayın.

Görüntü Sensörünü Temizleme

Fotoğraflarda görüntü sensörü üzerindeki kir ya da tozun görüldüğünden şüpheleniyorsanız, ayarlar menüsündeki **Görüntü sensörünü temizle** seçeneğini kullanarak sensörü temizleyebilirsiniz. Sensör **Şimdi temizle** seçeneği kullanılarak her zaman temizlenebilir veya temizlik fotoğraf makinesi açıldığında ya da kapatıldığında otomatik olarak gerçekleştirilebilir.

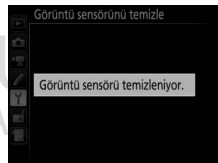
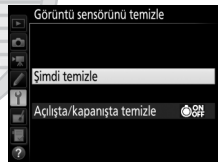
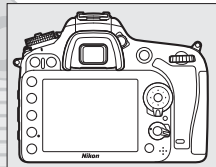

■ ■ “Şimdi temizle”

Fotoğraf makinesini tabanı aşağıya gelecek şekilde tutarak, ayarlar menüsünde **Görüntü sensörünü temizle** seçeneğini seçin, ardından **Şimdi temizle** ögesini seçin ve **OK** düğmesine basın. Fotoğraf makinesi görüntü sensörünü kontrol edecek ve ardından temizliğe başlayacaktır. Kontrol panelinde **b u S Y** yanıp söner ve diğer işlemler temizlik devam ederken yapılamaz. Temizleme bitene ve ayarlar menüsü görüntüleninceye kadar güç kaynağını çıkarmayın veya bağlantısını kesmeyin.



■ “AçılıŖta/KapanıŖta Temizle”

AŖaŖıdaki seenekler arasından seim yapın:

Seenek	Aıklama
 AçılıŖta temizle	Görüntü sensörü fotoğraf makinesi her açıldığında otomatik olarak temizlenir.
 KapanıŖta temizle	Görüntü sensörü fotoğraf makinesi her kapandığında, kapanma sırasında otomatik olarak temizlenir.
 AçılıŖta ve kapanıŖta temizle	Görüntü sensörü başlangıta ve kapanıŖta otomatik olarak temizlenir.
Temizleme kapalı	Otomatik görüntü sensörü temizleme kapalı.

1 AçılıŖta/kapanıŖta temizle ögesini sein.

321. sayfada açıklandığı Ŗekilde

Görüntü sensörünü temizle menüsünü görüntüleyin. **AçılıŖta/ kapanıŖta temizle** seeneğini vurgulayın ve  düğmesine basın.

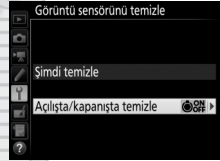

2 Bir seenek sein.

Bir seeneği vurgulayın ve  düğmesine basın.

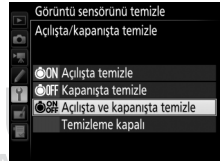

✓ Görüntü Sensörü Temizliđi

Açılıř sırasında fotoğraf makinesi kontrollerinin kullanılması görüntü sensörünün temizlenmesini böler. Görüntü sensörü temizliđi flař řarj oluyorsa açılıřta yapılamayabilir.

Toz, **Görüntü sensörünü temizle** menüsündeki seçenekler kullanılarak tam olarak temizlenemiyorsa, görüntü sensörünü manuel olarak temizleyin (☐ 324) veya yetkili Nikon servis temsilcisine danıřın.

Görüntü sensörü temizliđi arka arkaya birkaç kez yapılırsa, fotoğraf makinesinin iç devrelerinin korunması için görüntü sensörü temizliđi geçici olarak devre dıřı bırakılabilir. Temizlik kısa süre beklendikten sonra tekrar yapılabilir.



KARACASULU
Dıř Ticaret A.ř.

■ Manuel Temizleme

Yabancı madde ayarlar menüsündeki (📖 321) **Görüntü sensörünü temizle** seçeneği kullanılarak görüntü sensöründen temizlenemiyorsa, sensör aşağıda tarif edildiği gibi elle temizlenebilir. Ancak, sensörün son derece narin olduğunu ve kolayca hasar görebileceğini unutmayın. Nikon, sensörün sadece Nikon yetkili servis personeli tarafından temizlenmesini tavsiye eder.

1 Pili şarj edin veya bir AC adaptörü bağlayın.

Görüntü sensörü incelenirken ya da temizlenirken güvenilir bir güç kaynağına ihtiyaç duyulur. Fotoğraf makinesini kapatın ve tam şarjlı bir pil takın veya opsiyonel bir AC adaptörü ve güç konektörü bağlayın. Ayarlar menüsündeki **Aynayı temizlik için kilitle** seçeneği yalnızca  üzerindeki pil düzeylerinde kullanılabilir.

2 Objektifi çıkarın.

Fotoğraf makinesini kapatın ve objektifi çıkarın.

3 Aynayı temizlik için kilitle öğesini seçin.

Fotoğraf makinesini açın ve ayarlar menüsünde **Aynayı temizlik için kilitle** seçeneğini vurgulayın ve  düğmesine basın.



Diş Ticaret A.Ş.

4 düğmesine basın.

Ekranında sağda gösterilen mesaj görüntülenecek ve kontrol paneli ve vizörde bir dizi tire işareti görünecektir. Görüntü sensörünü kontrol etmeden normal çalışmayı geri yüklemek için, fotoğraf makinesini kapatın.

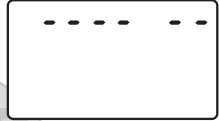
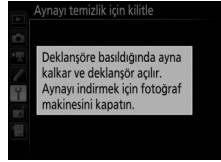

5 Aynayı kaldırın.

Deklanşöre sonuna kadar basın. Ayna kalkacak ve deklanşör perdesi açılarak görüntü sensörü ortaya çıkarılacaktır. Vizördeki ekran kapanır ve kontrol panelinde bir dizi tire işareti çıkarılır.

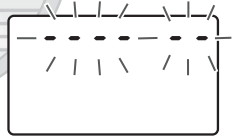

6 Görüntü sensörünü inceleyin.

Fotoğraf makinesini görüntü sensörü üzerine ışık gelecek şekilde tutarak, sensörde toz veya iplik parçaları olup olmadığını kontrol edin. Yabancı nesnelere yoksa, 8. Adıma geçin.

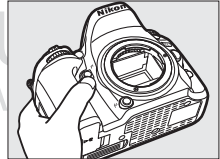

7 Sensörü temizleyin.

Tüm toz ve iplik parçalarını sensörden bir havalı fırça ile temizleyin. Sert kıllar sensöre zarar verebileceğinden körüklü fırça kullanmayın. Havalı fırça ile çıkarılamayan lekeler sadece Nikon yetkili servis personeli tarafından çıkarılabilir. Hiçbir koşulda sensöre dokunmayın ya da sensörü silmeyin.

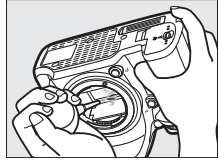

8 Fotoğraf makinesini kapatın.

Ayna aşağı konumuna dönecek ve deklanşör perdesi kapanacaktır. Objektifi ya da gövde kapağını yerine yerleştirin.

Güvenilir Bir Güç Kaynağı Kullanın

Deklanşör perdesi narindir ve kolayca zarar görebilir. Ayna kalkırken fotoğraf makinesinin gücü kesilirse, perde otomatik olarak kapanacaktır. Perdeye zarar gelmesini önlemek için, aşağıdaki önlemlere uyun:

- Ayna kalkık konumdayken fotoğraf makinesini kapatmayın ya da güç kaynağını çıkarmayın veya bağlantısını kesmeyin.
- Ayna kalkırken pil zayıflarsa, yaklaşık iki dakika sonra deklanşör perdesinin kapanacağını ve aynanın indirileceğini bildiren bir uyarı sesi gelecek ve otomatik-zamanlama lambası yanıp sönecektir. Temizlik ya da kontrol işlemini hemen sonlandırın.

✔ Görüntü Sensöründe Yabancı Madde

Objektifler veya gövde kapakları çıkarıldığında ve değiştirildiğinde fotoğraf makinesine giren yabancı madde (veya çok nadir durumlarda yağlayıcı veya fotoğraf makinesinin kendisinden gelen ince parçacıklar) görüntü sensörüne yapışabilir ve burada belirli koşullar altında çekilen fotoğraflarda görünebilir. Objektif takılı değilken fotoğraf makinesini korumak için, öncelikle fotoğraf makinesi montajı, objektif montajı ve gövde kapağına yapışabilecek tüm toz ve diğer yabancı maddeleri temizlemeye dikkat ederek, makine ile birlikte verilen gövde kapağını yerleştirdiğinizden emin olun. Tozlu ortamlarda gövde kapağını takmaktan veya objektifleri değiştirmekten kaçınınız.

Yabancı maddeler bir şekilde görüntü sensörü üzerine gelecek olursa, 321. sayfada tarif edildiği gibi görüntü sensörü temizleme seçeneğini kullanınız. Problem devam ederse, sensörü manuel olarak temizleyiniz (☞ 324) veya sensörü yetkili Nikon servis personeline temizlettirin. Sensördeki yabancı maddenin varlığından etkilenen fotoğraflar bazı görüntüleme uygulamalarında mevcut olan resim temizleme seçenekleri kullanılarak rötuşlanabilir.

✔ Fotoğraf Makinesi ve Aksesuarlarının Servis İşlemleri

Fotoğraf makinesi hassas bir cihazdır ve düzenli servis gerektirir. Nikon fotoğraf makinesinin bir ila iki yılda bir orijinal bir satıcı veya yetkili Nikon servis temsilcisi tarafından kontrol edilmesini ve üç ila beş yılda bir servise gönderilmesini tavsiye eder (bu servislerin ücrete tabi olduğunu unutmayınız). Fotoğraf makinesi profesyonel olarak kullanılıyorsa, sık aralıklarla kontrol ve servis özellikle tavsiye edilir. Objektifler veya opsiyonel flaş birimleri gibi fotoğraf makinesi ile birlikte düzenli olarak kullanılan aksesuarlar, fotoğraf makinesi ile birlikte kontrol veya servise alınmalıdır.

Fotoğraf Makinesi ve Pil Bakımı: Uyarılar

Düřürmeyin: Ürün güçlü darbe ya da titreřimlere maruz kalırsa arızalanabilir.

Kuru tutun: Bu ürün su geçirmez değildir ve suya batırılırsa veya yüksek nem seviyelerine maruz kalırsa arızalanabilir. Dahili mekanizmanın paslanması tamiri mümkün olmayan hasara yol açabilir.

Ani sıcaklık deęişimlerinden kaçının: Soęuk bir günde ısıtılan bir binaya girerken ya da binadan çıkarken olduęu gibi, ani sıcaklık deęişiklikleri aygıt içinde yoğunlaşmaya sebep olabilir. Yoğunlaşmayı önlemek için, cihazı ani sıcaklık deęişikliklerine tabi tutmadan önce bir taşıma kılıfına veya plastik pořete koyun.

Güçlü manyetik alanlardan uzak tutun: Bu aygıt güçlü elektromanyetik ışınım ya da manyetik alanlar oluşturan cihazların yakınında kullanmayın ya da saklamayın. Radyo vericileri gibi cihazların ürettięi güçlü statik yükler ya da manyetik alanlar ekranda parazitlenme yapabilir, hafıza kartında depolanan verilere zarar verebilir ya da ürünün iç devrelerini olumsuz etkileyebilir.

Objektifi güneře dönük şekilde bırakmayın: Objektifi uzun süreyle güneře ya da dięer güçlü ışık kaynaklarına dönük şekilde bırakmayın. Şiddetli ışık, görüntü sensörünün bozulmasına neden olabilir ya da fotoęraflar üzerinde beyaz bir bulanıklık efekti oluşturabilir.

Güç kaynaęını çıkarmadan veya baęlantısını kesmeden önce ürünü kapatın: Ürün açıkken veya resimler kaydedilirken ya da silinirken ürünün fiřini çekmeyin ya da pili çıkarmayın. Bu durumlarda gücün zorla kesilmesi veri kaybına veya ürün belleęi ya da iç devrelerinde hasara yol açabilir. Gücün kazayla kesilmesini önlemek için, AC adaptörü baęlıyken ürünü bir yerden başka bir yere taşımaktan kaçının.

Taşıma ve nakliye sırasında dikkat edilecek hususlar: Taşıma ve nakliye işlemini ürünün orijinal kutusu ile yapınız ve ambalajın tamamen kapalı olduęuna emin olunuz. Taşıma ve nakliye sırasında ürüne maksimum dikkat gösterilmelidir. Ambalaja ve pakete zarar verebilecek diř etkenlere (nem, su, darbe, vb) karşı koruyunuz. Taşıma sırasında oluşacak çarpma, düşürme vb. etkiler karşısında cihaz çalışmayabilir veya kalıcı hasarlar oluşabilir. Bu tip hasarlara maruz kalmıř ürünler garanti kapsamında işlem görmeyecektir.

Temizleme: Fotoğraf makinesi gövdesini temizlerken, toz ve iplik parçalarını hafifçe temizlemek için bir havallı fırça kullanın, ardından yumuşak, kuru bir bezle hafifçe silin. Fotoğraf makinesini plaj ya da deniz kıyısında kullandıktan sonra, kum veya tuzu saf suyla hafif nemlendirilmiş bir bez kullanarak silin ve ardından fotoğraf makinesini iyice kurulaşın. Nadiren, statik elektrik LCD'lerin aydınlanmasına ya da kararmasına yol açabilir. Bu bir arıza göstergesi değildir ve ekran kısa süre sonra normale dönecektir.

Objektif ve ayna kolayca hasar görebilir. Toz ve iplik parçaları bir havallı fırça kullanılarak nazikçe temizlenmelidir. Aerosol havallı fırça kullanırken, sıvının boşalmasını önlemek için kutuyu dik tutun. Objektiften parmak izi ve diğer lekeleri çıkarmak için, az miktarda objektif temizleyicisini yumuşak bir beze uygulayın ve objektifi dikkatlice temizleyin.

Görüntü sensörünü temizlemeye ilişkin bilgi için, bkz. "Görüntü Sensörünü Temizleme" (☞ 321, 324).

Objektif kontakları: Objektif kontaklarını temiz tutun.

Deklanşör perdesine dokunmayın: Deklanşör perdesi son derece incedir ve kolayca zarar görebilir. Hiçbir şekilde, perde üzerine basınç uygulamayın, temizlik gereçleriyle kurcalamayın ya da bir havallı fırçadan gelen kuvvetli hava akımlarına maruz bırakmayın. Bu hareketler perdeyi çizebilir, deforme edebilir ya da yırtabilir.

Depolama: Küflenmeyi önlemek için, fotoğraf makinesini kuru, iyi havalandırılan bir yerde saklayın. Bir AC adaptörü kullanıyorsanız, yangını önlemek için adaptörün fişini prizden çekin. Ürün uzun süre kullanılmayacaksa, sızıntıyı önlemek için pili çıkarın ve fotoğraf makinesini kurutucu içeren plastik bir torbada saklayın. Ancak, fotoğraf makinesi çantasını plastik bir torbada saklamayın, çünkü bu işlem malzemenin bozulmasına sebep olabilir. Kurutucunun zamanla nemi emme kapasitesini yitireceğini ve düzenli aralıklarla değiştirilmesi gerektiğini unutmayın.

Küflenmeyi önlemek için, fotoğraf makinesini en az ayda bir kez depoladığı yerden çıkarın. Yerine koymadan önce fotoğraf makinesini açın ve deklanşöre birkaç kez basın.

Pili serin, kuru bir yerde saklayın. Pili depoya kaldırmadan önce terminal kapağını yerine yerleştirin.

Ekran üzerine notlar: Ekran, son derece yüksek bir hassasiyetle üretilmiştir; piksellerin en az %99,99'u etkilidir ve %0,01'den fazlası kayıp veya bozuk değildir. Bu ekranlarda daima açık olan (beyaz, kırmızı, mavi veya yeşil) veya daima kapalı olan (siyah) pikseller bulunabilir, ancak bu bir arızalanma değildir ve cihazla kaydedilen görüntüler üzerinde hiçbir etkisi yoktur.

Parlak ışıkta ekrandaki resimlerin görülmesi güçleşebilir.

Hasara ya da arızalanmaya yol açabileceğinden ekrana basıncı uygulamayın. Ekran üzerindeki toz ve iplik parçaları bir havalı fırça ile çıkarılabilir. Lekeler yumuşak bir bez ya da güderi ile hafifçe silinerek temizlenebilir. Ekranın kırılması halinde, kırılan camlardan dolayı yaralanmalardan kaçınmak ve ekrandan çıkan sıvı kristalin cilde temasını veya gözlere ya da ağza girmesini engellemek için itina gösterilmelidir.

Pil ve şarj cihazı: Uygun şekilde kullanılmadığında piller sızıntı yapabilir ya da patlayabilir. *Bu elkitabının x-xiii sayfalarındaki uyarı ve ikazları okuyun ve bunlara uyun.* Pilleri kullanırken aşağıdaki önlemlere uyun:

- Sadece bu makine için onaylanmış pilleri kullanın.
- Pili aleve veya aşırı ısıya maruz bırakmayın.
- Pil terminallerini temiz tutun.
- Pili değiştirmeden önce ürünü kapatın.
- Kullanmadığınızda pili fotoğraf makinesinden veya şarj cihazından çıkarın ve terminal kapağını yerleştirin. Bu cihazlar kapalıyken de az da olsa bir miktar şarj tüketir ve pili artık çalışmayacağı bir noktaya düşürebilir. Pil bir süre kullanılmıyorsa, fotoğraf makinesine takın ve depolamak için çıkarmadan önce bitirin. Pil, ortam sıcaklığı 15 °C ila 25 °C arasında olan serin bir yerde saklanmalıdır (sıcak veya aşırı derecede soğuk yerlerden kaçının). Bu işlemi en az altı ayda bir tekrarlayın.
- Pil tam olarak boşaldığında fotoğraf makinesini sürekli açmak veya kapatmak pil ömrünü kısaltacaktır. Tam olarak boşalan piller kullanımdan önce mutlaka şarj edilmelidir.

- Pilin iç sıcaklığı pil kullanımdayken artabilir. İç sıcaklık yükselmişken, pili şarj etmeye kalkışmak pil performansını olumsuz etkileyecektir ve pil şarj edilemeyebilir veya yalnızca kısmi olarak şarj edilebilir. Şarj öncesinde pilin soğumasını bekleyin.
- Pili 5 °C–35 °C arasındaki ortam sıcaklıklarında kapalı alanlarda şarj edin. Pili 0 °C'den düşük veya 40 °C'den yüksek ortam sıcaklıklarında kullanmayın; bu önlemin alınmaması pile zarar verebilir veya performansını etkileyebilir. 0 °C'den 15 °C'ye ve 45 °C'den 60 °C'ye kadar olan pil sıcaklıklarında kapasite düşebilir ve şarj etme süreleri uzayabilir. Pil, sıcaklığı 0 °C altında veya 60 °C üzerindeyse şarj olmayacaktır.
- Eğer **CHARGE** lambası şarj sırasında hızlıca yanıp sönüyorsa (yaklaşık saniyede 8 defa), sıcaklığın doğru aralıkta olduğunu onaylayın ve ardından şarj cihazını prizden çekin ve pili çıkarıp tekrar takın. Sorun devam ederse, kullanmayı hemen bırakın ve pili ve şarj cihazını satıcınıza veya bir yetkili Nikon servis temsilcisine götürün.
- Şarj sırasında şarj cihazını hareket ettirmeyin veya pile dokunmayın. Bu önlemin alınmaması çok nadir olarak pil kısmen şarj olduğu halde şarj cihazının şarjın tamamlandığını göstermesiyle sonuçlanabilir. Şarj işlemini yeniden başlatmak için pili çıkarın ve yeniden takın.
- Pil düşük sıcaklıklarda şarj edilirse veya şarj edildiği sıcaklığın altındaki sıcaklıkta kullanılırsa pil kapasitesi geçici olarak düşebilir. Pil 5 °C'nin altında bir sıcaklıkta şarj edilirse, **Pil bilgisi** (☞ 291) ekranındaki pil ömrü göstergesi geçici olarak düşüş gösterebilir.
- Tam dolduktan sonra pili şarj etmeye devam etmek, pil performansını olumsuz etkileyebilir.

KARACASULU
Dış Ticaret A.Ş.

- Oda sıcaklığında kullanıldığı zaman tam şarjlı bir pilin şarjını koruma süresinde dikkat çekici bir düşme olması değiştirilmesi gerektiğini gösterir. Yeni bir EN-EL15 pil satın alın.
- Birlikte verilen güç kablosu ve AC duvar adaptörü yalnızca MH-25a ile kullanım içindir. Şarj cihazını sadece uyumlu piller ile kullanın. Kullanılmadığında fişini çekin.
- Pili kullanım öncesinde şarj edin. Önemli olaylarda fotoğraf çekerken yanınızda yedek bir pil bulundurun ve tam şarjlı tutun. Bulduğunuz yere bağlı olarak, kısa süre içinde yedek pil satın almanız zor olabilir. Soğuk günlerde, pillerin kapasitesinin düşme eğiliminde olduğunu unutmayın. Dışarıda soğuk hava koşullarında fotoğraf çekmeden önce pilin tam şarjlı olduğundan emin olun. Yedek bir pili sıcak bir yerde saklayın ve gerektiğinde ikisini değiştirin. Soğuk bir pil ısındığında şarjının bir kısmını geri kazanabilir.
- Kullanılmış piller değerli bir kaynaktır; yerel düzenlemelere göre geri dönüştürün.

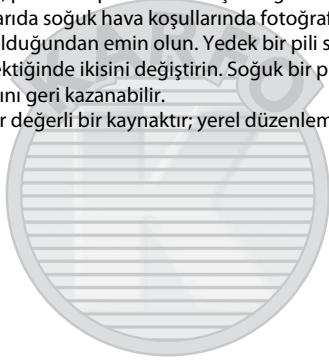

KARACASULU
Dış Ticaret A.Ş.

Sorun Giderme

Fotoğraf makinesi beklendiği gibi çalışmazsa, satıcınıza ya da yetkili Nikon servis temsilcisine danışmadan önce aşağıdaki yaygın sorun listesini kontrol edin.

Pil/Ekran

Fotoğraf makinesi açık fakat yanıt vermiyor: Kaydın bitmesini bekleyin. Sorun devam ederse, fotoğraf makinesini kapatın. Eğer problem devam ederse, fotoğraf makinesini kapatın. Eğer fotoğraf makinesi kapanmazsa, pili çıkartın ve tekrar takın veya bir AC adaptörü kullanıyorsanız, AC adaptörün bağlantısını kesin ve tekrar bağlayın. Geçerli olarak kaydedilmekte olan herhangi bir veri kaybolacak olsa da, önceden kaydedilmiş verilerin, güç kaynağının çıkarılması veya bağlantısının kesilmesiyle etkilenmeyeceğini unutmayın.

Vizör netlemede değil: Vizör netlemeyi ayarlayın (☐ 25). Bu sorunu düzeltmezse, single-sürekli servo otomatik netleme (**AF-S**; ☐ 83), tek nokta AF (☐ 86) ve merkezi netleme noktasını (☐ 91) seçin ve ardından merkezi netleme noktasında yüksek kontrastlı bir konu çerçeveselendirin ve fotoğraf makinesini netlemek için deklanşöre yarım basın. Fotoğraf makinesi netlemedeyken, dioptri ayar kontrolünü konuyu vizörde açık netlemeye getirmek için kullanın. Gerekirse, opsiyonel düzeltmeli objektifler kullanılarak vizör netleme daha fazla ayarlanabilir (☐ 319).

Vizör karanlık: Tam şarjlı bir pil takın (☐ 21, 26).

Ekranlar uyarı vermeden kapanıyor: Özel Ayar c2 (**Bekleme zamanlayıcısı**) veya c4 (**Ekran kapanma gecikmesi**; ☐ 279) için daha uzun gecikmeler seçin.

Kontrol paneli ve vizördeki ekranları yanıt vermiyor ve soluk: Bu ekranların yanıt süreleri ve parlaklıkları sıcaklıkla değişir.

Etkin netleme noktası çevresinde ince çizgiler görünüyor veya netleme noktası vurgulandığında ekran kırmızıya döner: Bu durum bu tip vizör için normaldir ve arıza göstergesi değildir.

Çekim (Tüm Modlar)

Fotoğraf makinesinin açılması zaman alıyor: Dosya veya klasörleri silin.

Deklanşör devre dışı:

- Hafıza kartı kilitli, dolu veya doğru takılmamıştır (☐ 22, 29).
- Özel Ayar f7 (**Yuva boş bırakma kilidi**; ☐ 286) için **Bırakma kilitli** seçilidir ve bir hafıza kartı takılmamıştır (☐ 29).
- Dahili flaş şarj oluyor (☐ 36).
- Fotoğraf makinesi netlemede değil (☐ 34).
- CPU objektif için diyafram halkası en yüksek f değerinde kilitli değildir (G ve E türü objektifler için geçerli değildir). Kontrol panelinde **F E E** görüntüleniyorsa, diyaframı ayarlamak üzere objektif diyafram halkasını kullanmak için Özel Ayar f5 (**Ayar kadranlarını özelleştir**) > **Diyafram uyarı** için **Diyafram halkası** seçeneğini seçin (☐ 285).
- CPU olmayan objektif takılı ancak fotoğraf makinesi **A** veya **M** modunda değil (☐ 51).

Fotoğraf makinesi deklanşöre yavaş cevap veriyor: Özel Ayar d4 (**Pozlama gecikme modu**; ☐ 280) için **Kapalı** seçin.

Uzaktan kumanda deklanşörüne basıldığında fotoğraf çekilmiyor:

- Uzaktan kumandanın pilini değiştirin.
- **Uzaktan kumanda modu (ML-L3)** için **Kapalı** dışında bir seçenek seçin (☐ 156).
- Flaş şarj oluyor (☐ 158).
- Özel Ayar c5 (**Uzak bağ. açık kal. süre (ML-L3)**, ☐ 279) için seçilen süre bitmiştir.
- Parlak ışık uzaktan kumandayı engelliyor.

Fotoğraflar netlemede değil:

- Netleme modu seçiciyi **AF** konumuna döndürün (☐ 83).
- Fotoğraf makinesi otomatik netleme kullanarak netleme yapamıyor: manuel netleme veya netleme kilidini kullanın (☐ 93, 97).

Deklanşöre yarım basıldığında netleme kilitlenmiyor: Netleme modu için **AF-C** seçiliyken veya **AF-A** modunda hareketli konuları fotoğraflarken netlemeyi kilitlemek için **AE-L/AF-L** düğmesini kullanın.

Netleme noktası seçilemiyor:

- Netleme seçici kilidini açın (☞ 89).
- Otomatik alan AF seçilidir veya canlı görüntüde yüz öncelikli AF seçildiğinde yüz algılanmıştır; başka bir mod seçin (☞ 86, 88).
- Fotoğraf makinesi izleme modundadır (☞ 229) veya menüler kullanımdadır (☞ 266).
- Bekleme zamanlayıcısını başlatmak için deklanşöre yarım basın (☞ 37).

AF modu seçilemiyor: Manuel netleme seçilidir (☞ 83, 97).

AF alanı modu seçilemiyor: Manuel netleme seçilidir (☞ 83, 97).

Sürekli deklanşör modunda deklanşöre her basıldığında yalnızca bir fotoğraf çekiliyor:

Dahili flaş patlarsa sürekli çekim kullanılamaz (☞ 148).

Resim boyutu değiştirilemiyor: Resim kalitesi, NEF (RAW) olarak ayarlıdır (☞ 77).

Fotoğraf makinesini fotoğrafları yavaş kaydediyor: Uzun pozlama kumlanma azaltmayı kapatın (☞ 271).

AF yardımcı aydınlatması yanmıyor:

- AF yardımcı aydınlatması otomatik netleme modu için **AF-C** seçiliyse (☞ 83) veya fotoğraf makinesi **AF-A** modundayken sürekli-servo otomatik netleme seçilirse yanmaz. **AF-S**'yi seçin. AF alanı modu için otomatik alan AF haricinde bir seçenek seçilmişse, merkezi netleme noktasını seçin (☞ 91).
- Fotoğraf makinesi geçerli olarak canlı görüntüdedir.
- Özel Ayar a9 (**Dahili AF yardımcı aydnlms**, ☞ 277) için **Kapalı** seçilidir.
- Aydınlatma otomatik olarak kapanmışsa. Aydınlatma sürekli kullanım sonucunda ısınabilir; soğumasını bekleyin.

Fotoğraflarda lekeler görünüyor: Ön ve arka objektif elemanlarını temizleyin. Problem devam ederse, görüntü sensörü temizlemesi yapın (☞ 321).

Kumlanma (parlak noktalar, rastgele dağılmış parlak pikseller, sis veya çizgiler) fotoğraflarda görünüyor:

- Parlak noktalar, rastgele dağılmış parlak pikseller, sis ve çizgiler ISO duyarlılığını düşürerek azaltılabilir.
- 1 s'den daha yavaş enstantane hızlarında çekilen fotoğraflarda parlak noktalar veya sis meydana gelmesini sınırlamak için fotoğraf çekimi menüsünde **Uzun pozlama KA** seçeneğini kullanın (☐ 271).
- Sis ve parlak noktalar fotoğraf makinesinin iç sıcaklığının yüksek ortam sıcaklıkları, uzun pozlamalar veya benzer sebepler nedeniyle yükseldiğinin göstergesi olabilir: fotoğraf makinesini kapatın ve çekime devam etmeden önce soğumasını bekleyin.
- Yüksek ISO duyarlılıklarında, bazı opsiyonel flaş birimleri ile çekilen fotoğraflarda çizgiler görünebilir; bu meydana gelirse, daha düşük bir değer seçin.
- **Yüksek SB1** veya **Yüksek SB2** ve otomatik ISO duyarlılığı kontrolü ile seçilen yüksek değerler dahil olmak üzere yüksek ISO duyarlılıklarında, rastgele dağılmış parlak pikseller, fotoğraf veya film çekimi menüsünde (☐ 271, 275) **Yüksek ISO KA** için **Yüksek, Normal** veya **Düşük** seçilerek azaltılabilir.
- Yüksek ISO duyarlılıklarında, uzun pozlamalarda, çoklu pozlamalarda ve yüksek ortam sıcaklıklarında çekilen fotoğraflarda veya Etkin D-Lighting etkin, **Picture Control Ayarla** (☐ 130) için **Düz** veya Picture Control parametreleri (☐ 133) için aşırı değerler seçili olarak çekilen fotoğraflarda parlak noktalar, rastgele dağılmış parlak pikseller, sis veya çizgiler daha belirgin olabilir.
-  modunda, az ışık altında çekilen resimlerde rastgele dağılmış parlak pikseller, sis veya çizgiler daha belirgin olabilir.



Canlı görüntüde ışık titremesi veya kuşaklanma görünüyor: Kırpışma azaltma için yerel AC güç kaynağınızın frekansıyla eşleşen bir seçenek seçin (☐ 290).

Canlı görüntüde parlak şeritler görünüyor: Canlı görüntü sırasında yanıp sönen bir işaret, flaş veya kısa süreli başka bir ışık kaynağı kullanılmıştır.

Filmlerle ses kaydedilmiyor: Film çekimi menüsünde (☐ 273) **Mikrofon duyarlılığı** için **Mikrofon kapalı** seçilidir.

Canlı görüntü beklenmedik bir şekilde sona eriyor veya başlamıyor: Canlı görüntü şu koşullarda fotoğraf makinesinin iç devrelerinin hasar görmesini önlemek için otomatik olarak sonlanabilir:





- Ortam sıcaklığı yüksek
- Fotoğraf makinesi canlı görüntüde veya film kaydetmek için uzun süre kullanılmış
- Fotoğraf makinesi sürekli deklanşör modunda uzun süre kullanılmışsa  düğmesine bastığınızda canlı görüntü başlamazsa, iç devrelerin soğumasını bekleyin ve sonra tekrar deneyin. Fotoğraf makinesinin biraz sıcak olabileceğini unutmayın ancak bu bir arıza göstergesi değildir.

Canlı görüntü sırasında resim kalıntıları görünüyor: Canlı görüntü sırasında objektiften gelen görüntüye yaklaşırsanız ( 38) “kumlanma” (rastgele dağılmış parlak pikseller, sis veya çizgiler) ve beklenmeyen renkler görünebilir; filmlerde rastgele dağılmış parlak pikseller, sis ve parlak noktaların miktarı ve dağılımı çerçeve boyutu ve kare hızından etkilenir ( 166). Rastgele dağılmış parlak pikseller, sis veya parlak noktalar, canlı görüntü sırasında fotoğraf makinesinin iç devrelerinin sıcaklığındaki artışların bir sonucu olarak meydana gelebilir; fotoğraf makinesi kullanımda değilken canlı görüntüden çıkın.

Menü öğesi seçilemiyor: Bazı seçenekler her modda mevcut değildir.

Çekim (P, S, A, M)

Deklanşör devre dışı:

- CPU olmayan objektif takılı: fotoğraf makinesi çevirmeli ayar düğmesini **A** veya **M** konumuna döndürün ( 51).
- **M** modunda  veya  -'nin bir deklanşör hızı seçildikten sonra çevirmeli ayar düğmesi **S** konumuna çevrilmiştir: yeni bir deklanşör hızı seçin ( 53).

Deklanşör hızı seçeneklerinin tamamı kullanılamıyor: Flaş kullanılıyor. Flaş senkronizasyon hızı Özel Ayar e1 (**Flaş senkronizasyon hızı**) kullanılarak seçilebilir; uyumlu flaş birimleri kullanırken, tam deklanşör hızı aralıkları için **1/320 s (Otomatik FP)** veya **1/250 s (Otomatik FP)** seçin ( 282).

Renkler doğal değil:

- Beyaz dengesini ışık kaynağıyla eşleştirecek şekilde ayarlayın (☞ 111).
- **Picture Control Ayarla** ayarlarını yapın (☞ 130).

Beyaz dengesi ölçülemiyor: Konu çok karanlık veya çok parlak (☞ 123).

Resim önceden belirlenmiş beyaz dengesi için kaynak olarak seçilemiyor: Resim D7200 ile oluşturulmamış (☞ 127).

Beyaz dengesi basamaklama kullanılamıyor:

- Resim kalitesi için NEF (RAW) veya NEF+JPEG resim kalitesi seçeneği seçilmiştir (☞ 77).
- Çoklu pozlama modu devrededir (☞ 211).

Picture Control'ün etkileri resimden resme değişiyor: Keskinleştirme, netlik, kontrast veya doygunluk için **A** (otomatik) seçilidir. Bir dizi fotoğrafta tutarlı sonuçlar için başka bir ayar seçin (☞ 133).

Ölçüm değiştirilemiyor: Otomatik pozlama kilidi etkin (☞ 107).

Pozlama tafelisi kullanılamıyor: Fotoğraf makinesi **M** modundadır. Başka bir mod seçin.

Uzun süre pozlamalarda kumlanma (kırmızımsı alanlar ve diğer yapay olgular) görünüyor: Uzun süre pozlama kumlanma azaltmasını etkinleştirin (☞ 271).

İzleme

NEF (RAW) resim izlenmiyor: Fotoğraf NEF + JPEG resim kalitesinde çekilmiştir (☞ 77).

Diğer fotoğraf makineleriyle kaydedilen resimler görüntülenmiyor: Diğer fotoğraf makineleri ile kaydedilen resimler doğru görüntülenemeyebilir.

Bazı resimler izleme sırasında görüntülenmiyor: İzleme klasörü için Tümünü seçeneğini seçin (☞ 266).

Fotoğraf makinesi klasörün resim içermediğini ifade eden bir mesaj görüntülüyor: Resimler içeren bir klasör seçmek için izleme menüsündeki **İzleme klasörü** seçeneğini kullanın (☐ 266).

“Dikey” (portre) yönlü fotoğraflar “geniş” (manzara) yönlü olarak görüntüleniyor:

- **Dikey görüntüle** için **Açık** öğesini seçin (☐ 267).
 - Fotoğraf **Otomatik resim döndürme** için **Kapalı** seçiliyken çekilmiştir (☐ 290).
 - Fotoğraf çekildiğinde fotoğraf makinesi yukarı ya da aşağı dönüktür.
 - Fotoğraf, resim incelemede görüntülenmektedir (☐ 230).
-

Resim silinmiyor:

- Resim korumalıdır; korumayı kaldırın (☐ 245).
 - Hafıza kartı kilitlidir (☐ 29).
-

Resme rötuş yapılamıyor: Fotoğraf, bu fotoğraf makinesi ile daha fazla düzenlenemez (☐ 346).

Baskı sırası değiştirilemiyor:

- Hafıza kartı doludur: resimleri silin (☐ 40, 246).
 - Hafıza kartı kilitlidir (☐ 29).
-

Baskı için fotoğraf seçilemiyor: Fotoğraf NEF (RAW) formatındadır.

Capture NX-D (☐ ii) kullanarak fotoğrafları bilgisayara aktarın ve bastırın. NEF (RAW) fotoğraflar **NEF (RAW) işleme** kullanılarak JPEG formatında kaydedilebilir (☐ 302).

Fotoğraf yüksek tanımlı video cihazında görüntülenmiyor: HDMI kablosunun bağlı olduğunu onaylayın.

Fotoğraf makinesi HDMI-CEC televizyon uzaktan kumandasına yanıt vermiyor:

- Ayarlar menüsünde **HDMI > Aygıt kontrolü** için **Açık** seçeneğini seçin (☐ 292).
 - Televizyon için HDMI-CEC ayarlarını cihazla birlikte gelen dökümanlarda tarif edildiği gibi yapın.
-

Fotoğraflar bilgisayara aktarılamıyor: İşletim sistemi fotoğraf makinesi veya aktarım yazılımı ile uyumlu değil. Fotoğrafları bilgisayara kopyalamak için kart okuyucu kullanın.

Capture NX-D'deki Görüntüden Toz Giderme özelliği seçeneği istenilen etkiyi göstermiyor: Görüntü sensörü temizliği görüntü sensörü üzerindeki tozun yerini değiştiriyordur. Görüntü sensörü temizliği yapılmadan önce kaydedilen toz giderme referans verileri, görüntü sensörü temizliği yapıldıktan sonra çekilen fotoğraflar ile kullanılamaz. Görüntü sensörü temizliği yapıldıktan sonra kaydedilen toz giderme referans verileri, görüntü sensörü temizliği yapıldıktan önce çekilen fotoğraflar ile kullanılamaz.

Bilgisayar NEF (RAW) resimleri fotoğraf makinesinden farklı görüntülüyor: Üçüncü parti yazılım Picture Control'ler, Etkin D-Lighting veya vinyet kontrolü etkilerini görüntülemiyor. Capture NX-D kullanın (☐ ii).

Wi-Fi (Kablosuz Ağlar)

Akıllı cihazlar fotoğraf makinesi SSID'sini (ağ adı) görüntülemiyor:

- Fotoğraf makinesi ayarlar menüsünde **Wi-Fi > Ağ bağlantısı** için **Etkinleştir** seçildiğini onaylayın (☐ 251).
- Akıllı cihaz Wi-Fi özelliğini kapatıp sonra tekrar açmayı deneyin.

NFC kullanılarak akıllı cihaza bağlanamıyor (☐ 254): Başka bir bağlantı yöntemi seçin (☐ 251).





Çeşitli Konular

Kayıt tarihi doğru değil: Fotoğraf makinesinin saati çoğu kol saati ve ev saatinden daha az doğrudur. Saati düzenli olarak zamanı daha doğru gösteren cihazlar ile kontrol edin ve gerekirse sıfırlayın.

Menü öğesi seçilemiyor: Bazı seçenekler belirli ayar kombinasyonlarında veya hafıza kartı takılı değilken kullanılamaz. Fotoğraf makinesini çalıştırmak için opsiyonel bir güç konektörü ve AC adaptörü kullanıldığında **Pil bilgisi** seçeneğinin kullanılmadığını unutmayın.

Hata Mesajları

Bu bölümde vizör, kontrol paneli ve ekranda görünen göstergeler ve hata mesajları listelenmektedir.

Gösterge		Sorun	Çözüm	📖
Kontrol paneli	Vizör			
F E E (yanıp sönüyor)		Objektif diyafram halkası minimum diyaframa ayarlı değil.	Halkayı minimum diyaframa (en yüksek f değeri) ayarlayın.	29
		Düşük pil.	Tam şarjlı yedek bir pil hazırlayın.	21
 (yanıp sönüyor)	 (yanıp sönüyor)	<ul style="list-style-type: none">• Pil bitmiş.• Pil kullanılamıyor.• Fotoğraf makinesine veya opsiyonel MB-D15 pil paketine neredeyse tamamen tükenmiş bir şarj edilebilir Li-ion pil veya üçüncü parti bir pil takıldı.	<ul style="list-style-type: none">• Pili şarj edin veya değiştirin.• Yetkili Nikon servis temsilcisi ile irtibat kurun.• Şarj edilebilir Li-ion pil deşarj olduysa pili değiştirin veya şarj edin.	xviii, 21, 22, 319
ΔF		Bir objektif takılı değil ya da CPU olmayan objektif maksimum diyafram belirtilmeksizin takılmış. Diyafram, maksimum diyafram değerinden itibaren duruşlar ile gösterilir.	Maksimum diyafram belirtildiğinde diyafram değeri görüntülenecektir.	224

Gösterge		Sorun	Çözüm	📖
Kontrol paneli	Vizör			
F - - (yanıp sönüyor)		• Objektif takılmamış.	• IX Nikkor olmayan objektif takın. Bir CPU objektif takılıysa, objektifi çıkarıp yeniden takın.	23, 304
		• CPU olmayan objektif takılıdır.	• A veya M modunu seçin.	51
—	▶ ◀ (yanıp sönüyor)	Fotoğraf makinesi otomatik netleme kullanarak netleme yapamıyor.	Kompozisyonu değiştirin veya manuel olarak netleme yapın.	96, 97
(Pozlama göstergeleri ve deklanşör hızı veya diyafram ekranı yanıp söner)		Konu çok parlak; fotoğraf fazla pozlanmış olacaktır.	• Daha düşük bir ISO duyarlılığı kullanın.	99
			• Çekim modunda: P Üçüncü parti bir ND filtresi kullanın	—
			S Deklanşör hızını artırın	53
			A Daha küçük bir diyafram (yüksek f değeri) seçin	54
		Konu çok karanlık; fotoğraf az pozlanmış olacaktır.	<input checked="" type="checkbox"/> Başka bir çekim modu seçin	6
			• Daha yüksek bir ISO duyarlılığı kullanın.	99
			• Çekim modunda: P Flaş kullanın	146
			S Deklanşör hızını düşürün	53
			A Daha büyük bir diyafram (düşük f değeri) seçin	54

Gösterge		Sorun	Çözüm	📖
Kontrol paneli	Vizör			
bu L b (yanıp sönüyor)		S modunda bu L b seçili.	Deklanşör hızını değiştirin veya M modunu seçin.	53, 56
- - (yanıp sönüyor)		S modunda - - seçili.	Deklanşör hızını değiştirin veya M modunu seçin.	53, 56
bu S Y (yanıp sönüyor)	b S Y (yanıp sönüyor)	İşlem devam ediyor.	İşlem tamamlanana kadar bekleyin.	—
—	⚡ (yanıp sönüyor)	Flaş patladıktan sonra gösterge 3 s boyunca yanıp sönerse, fotoğraf az pozlanmış olabilir.	Fotoğrafı ekranda kontrol edin; az pozlanmış ise, ayarları yapın ve yeniden deneyin.	229
F u L L L (yanıp sönüyor)	F u L (yanıp sönüyor)	Geçerli ayarlarla daha fazla fotoğraf kaydetmek için yeterli bellek yok ya da fotoğraf makinesinin dosya ya da klasör numaraları bitmiştir.	<ul style="list-style-type: none"> • Kalite ya da boyutu azaltın. • Önemli resimleri bilgisayara veya diğer cihazlara kopyaladıktan sonra fotoğrafları silin. • Yeni hafıza kartı takın. 	77, 81 246 22
E r r (yanıp sönüyor)		Fotoğraf makinesi arızası.	Deklanşörü serbest bırakın. Hata devam ederse ya da sıkça görülürse, yetkili Nikon servis temsilcisine danışın.	—

Gösterge		Sorun	Çözüm	📖
Ekran	Kontrol paneli			
Bellek kartı yok.	(- E -)	Fotoğraf makinesi hafıza kartını algılayamıyor.	Fotoğraf makinesini kapatın ve kartın doğru yerleştirildiğini onaylayın.	22
Bu bellek kartı kullanılamıyor. Kart arızalı olabilir. Başka bir kart takın.	Er d, Er r (yanıp sönüyor)	<ul style="list-style-type: none"> Hafıza kartına erişirken hata oluştu. Yeni klasör oluşturulamıyor. 	<ul style="list-style-type: none"> Nikon onaylı kart kullanın. Kontakların temiz olup olmadığını kontrol edin. Kart hasarlıysa, satıcı ya da yetkili Nikon servis temsilcisi ile irtibat kurun. Önemli resimleri bilgisayara veya diğer cihazlara kopyaladıktan sonra dosyaları silin veya yeni hafıza kartı takın. 	379 — 22, 246
📶	Er d, Er r (yanıp sönüyor)	Fotoğraf makinesi Eye-Fi kartı kontrol edemiyor.	<ul style="list-style-type: none"> Eye-Fi kartının donanım yazılımının güncel olduğunu kontrol edin. Eye-Fi kartındaki dosyaları bir bilgisayara veya başka bir cihaza kopyalayın ve kartı formatlayın ya da yeni kart takın. 	— 22, 293

Gösterge		Sorun	Çözüm	📖
Ekran	Kontrol paneli			
Bellek kartı kilitli. Kilidi "yazma" konumuna doğru kaydırın.	ⓧ Ⓜ Ⓡ Ⓡ - - - (yanıp sönüyor)	Bellek kartı kilitli (yazmaya karşı korumalı).	Kart yazmaya karşı koruma anahtarını "yazma" konumuna kaydırın.	29
Eye-Fi kartı kilitliyse kullanılamaz.	ⓧ Ⓜ Ⓡ Ⓡ ⓔ Ⓡ Ⓡ (yanıp sönüyor)	Eye-Fi kartı kilitli (yazma korumalı).		
Bu kart formatlanmamış. Kartı formatlayın.	[F o r] (yanıp sönüyor)	Hafıza kartı fotoğraf makinesinde kullanılmak üzere formatlanmamıştır.	Bellek kartını formatlayın ya da yeni bir hafıza kartı takın.	22, 289
Saat sıfırlandı.	—	Makinenin saat ayarı yapılmamış.	Makinenin saat ayarını yapın.	24, 290
Canlı görüntü başlatılmıyor. Lütfen bekleyin.	—	Fotoğraf makinesinin iç sıcaklığı yüksek.	Canlı görüntüye devam etmeden önce iç devrelerin soğumasını bekleyin.	337
Klasör resim içermiyor.	—	Hafıza kartında ya da klasör(ler)de izleme için seçilmiş resim yok.	İzleme klasörü menüsünden resim içeren klasör seçin ya da resim içeren hafıza kartı takın.	22, 266
Tüm resimler gizli.	—	Geçerli klasördeki tüm fotoğraflar gizli.	Başka bir klasör seçilene kadar veya en az bir resmin görüntülenmesine izin vermek için Resim gizle kullanılana kadar hiçbir resim izlenemez.	266

Gösterge		Sorun	Çözüm	📖
Ekran	Kontrol paneli			
Bu dosya görüntülenemiyor.	—	Dosya bir bilgisayar veya farklı marka bir fotoğraf makinesi markası kullanılarak oluşturulmuş ya da değiştirilmiş veya dosya bozuk.	Dosya fotoğraf makinesinde izlenemez.	—
Bu dosya seçilemiyor.	—	Seçilen resim rötuşlanamıyor.	Diğer cihazlar ile oluşturulan resimler rötuşlanamaz.	—
Bu film düzenlenemiyor.	—	Seçilen film düzenlenemiyor.	<ul style="list-style-type: none"> • Diğer cihazlar ile oluşturulan filmler düzenlenemez. • Filmler en az iki saniye uzunluğunda olmalıdır. 	182
Bağlanamıyor; birden fazla cihaz algılandı. Daha sonra tekrar deneyin.	—	Birden fazla cihaz fotoğraf makinesi aynı anda bağlanmaya çalışıyor.	Tekrar denemeden önce birkaç dakika bekleyin.	—
Hata	—	Wi-Fi hatası.	Wi-Fi > Ağ bağlantısı için Devre Dışı Bırak seçeneğini seçin, ardından tekrar Etkinleştir seçeneğini seçin.	256

Gösterge		Sorun	Çözüm	📖
Ekran	Kontrol paneli			
Ağ erişimi fotoğraf makinesi soğuyana kadar kullanılamaz.	—	Fotoğraf makinesinin iç sıcaklığı yüksek.	Fotoğraf makinesini kapatın ve fotoğraf makinesinin soğumasını bekledikten sonra tekrar deneyin.	—
Yazıcıyı kontrol edin.	—	Yazıcı hatası.	Yazıcıyı kontrol edin. Devam etmek için, Devam et ögesini seçin (mevcutsa).	—*
Kağıdı kontrol edin.	—	Yazıcıdaki kağıt seçilen boyutta değil.	Doğru boyutta kağıt yerleştirin ve Devam et ögesini seçin.	—*
Kağıt sıkışması.	—	Kağıt yazıcıda sıkışmıştır.	Sıkışmayı düzeltin ve Devam et ögesini seçin.	—*
Kağıt bitti.	—	Yazıcıda kağıt bitmiştir.	Seçilen boyutta kağıt yerleştirin ve Devam et ögesini seçin.	—*
Mürekkep beslemesini kontrol edin.	—	Mürekkep hatası.	Mürekkebi kontrol edin. Devam etmek için, Devam et ögesini seçin.	—*
Mürekkep bitti.	—	Yazıcıda mürekkep bitmiştir.	Mürekkebi değiştirin ve Devam et ögesini seçin.	—*

* Daha fazla bilgi için yazıcı elkitabına bakın.

Teknik Özellikler



















■ Nikon D7200 Dijital Fotoğraf Makinesi

Tür	
Tür	Tek objektif yansıtma dijital fotoğraf makinesi
Objektif montajı	Nikon F objektif yuvası (AF bağlantısı ve AF kontakları ile)
Etkin görüş açısı	Nikon DX biçimi, 35 mm [135] biçimindeki odak uzaklığı FX biçimi görüş açısı olan objektiflerin odak uzaklığının yaklaşık 1,5 katına eşdeğer
Etkin piksel sayısı	
Etkin piksel sayısı	24,2 milyon
Görüntü sensörü	
Görüntü sensörü	23,5 × 15,6 mm CMOS sensörü
Toplam piksel sayısı	24,72 milyon
Toz Azaltma Sistemi	Görüntü sensörü temizleme, Görüntüden Toz Giderme özelliği referans verileri (Capture NX-D yazılımı gerekir)
Depolama	
Resim boyutu (piksel)	<ul style="list-style-type: none">• DX (24×16) görüntü alanı 6000 × 4000 (L) 4496 × 3000 (M) 2992 × 2000 (S)• 1,3× (18×12) görüntü alanı 4800 × 3200 (L) 3600 × 2400 (M) 2400 × 1600 (S)• DX (24×16) görüntü alanı olan fotoğraflar canlı görüntüde, canlı görüntü seçici konumuna döndürülmüş olarak çekilmiştir 6000 × 3368 (L) 4496 × 2528 (M) 2992 × 1680 (S)• 1,3× (18×12) görüntü alanı olan fotoğraflar canlı görüntüde, canlı görüntü seçici konumuna döndürülmüş olarak çekilmiştir 4800 × 2696 (L) 3600 × 2024 (M) 2400 × 1344 (S)

Depolama	
Dosya formatı	<ul style="list-style-type: none"> • NEF (RAW): 12 veya 14 bit, kayıpsız sıkıştırılmış veya sıkıştırılmış • JPEG: İyi (yakl. 1 : 4), normal (yakl. 1 : 8) veya temel (yakl. 1 : 16) sıkıştırılmalı (Boyut öncelikli) JPEG-Baseline uyumlu; En iyi kalite sıkıştırma mevcuttur • NEF (RAW) + JPEG: Tek fotoğraf, hem NEF (RAW) hem JPEG formatlarında kaydedilir
Picture Control Sistemi	Standart, Nötr, Canlı, Monokrom, Portre, Manzara, Düz; seçili Picture Control değiştirilebilir; özel Picture Control'ler için depolama
Ortam	SD (Secure Digital) ve UHS-I uyumlu SDHC ve SDXC hafıza kartları
Çift yuva	Yuva 2 kapasite aşımı veya yedekleme depolaması amacıyla veya NEF + JPEG kullanılarak oluşturulan kopyaların ayrı depolanması için kullanılabilir; resimler kartlar arasında kopyalanabilir.
Dosya sistemi	DCF 2.0, DPOF, Exif 2.3, PictBridge
Vizör	
Vizör	Göz seviyesine ayarlanmış beşli prizma tek objektif yansıtma vizör
Çerçeve alanı	<ul style="list-style-type: none"> • DX (24×16) görüntü alanı: Yaklaşık %100 yatay ve %100 dikey • 1,3× (18×12) görüntü alanı: Yaklaşık %97 yatay ve %97 dikey
Büyütme	Yaklaşık $0,94 \times (50 \text{ mm f/1.4}$ objektif sonsuza ayarlı, $-1,0 \text{ m}^{-1}$)
Bakış noktası	$19,5 \text{ mm}$ ($-1,0 \text{ m}^{-1}$; vizör göz merceği objektifinin merkez yüzeyinden)
Dioptri ayarı	-2 – $+1 \text{ m}^{-1}$

Vizör	
Netleme ekranı	AF alanı parantezleriyle B tipi BriteView Clear Matte Mark II ekranı (kadroaj kılavuz çizgileri görüntülenebilir)
Yansıma aynası	Hızlı dönüş
Alan derinliği önizleme	Pv düğmesine basmak, objektif diyaframını kullanıcı tarafından seçilen (A ve M modları) veya fotoğraf makinesi tarafından seçilen (diğer modlar) değerde durdurur
Objektif diyaframı	Hızlı dönüşlü, elektronik kontrollü
Objektif	
Uyumlu objektifler	<p>G, E ve D türü objektifler (PC objektiflerde bazı kısıtlamalar vardır) dahil AF NIKKOR objektifler ve DX objektifler, AI-P NIKKOR objektifler ve CPU olmayan AI objektiflerle (yalnızca A ve M modları) uyumludur. IX NIKKOR objektifler, F3AF için olan objektifler ve AI olmayan objektifler kullanılamaz.</p> <p>Elektronik telemetre, maksimum diyaframı f/5.6 veya daha büyük olan objektiflerle kullanılabilir (elektronik telemetre, maksimum diyaframı f/8 veya daha büyük olan objektiflerle merkez 1 netleme noktasını destekler).</p>

KARACASULU
Dış Ticaret A.Ş.

Pozlama	
Ölçüm	2016 piksel RGB sensörünü kullanan TTL pozlama ölçümü
Ölçüm yöntemi	<ul style="list-style-type: none"> • Matris: 3D renkli matris ölçümü II (G, E ve D türü objektifler); renkli matris ölçümü II (diğer CPU objektifler); kullanıcı objektif verilerini sağlarsa renkli matris ölçümü CPU olmayan objektiflerle kullanılabilir • Merkez ağırlıklı: Ağırlığın yaklaşık %75'i çerçevenin merkezindeki 8 mm'lik daireye verilir. Dairenin çapı 6, 10 veya 13 mm olarak değiştirilebilir veya ağırlık tüm çerçevenin ortalamasına dayalı olabilir (CPU olmayan objektifler 8 mm'lik daire kullanır) • Noktasal: Seçilen netleme noktası üzerinde ortalanmış yaklaşık 3,5 mm'lik daire (çerçevenin yaklaşık %2,5'i) ölçülür (CPU olmayan objektif kullanıldığında merkezi netleme noktası üzerindedir)
Aralık (ISO 100, f/1.4 objektif, 20 °C)	<ul style="list-style-type: none"> • Matris veya merkez ağırlıklı ölçüm: 0 – 20 EV • Noktasal ölçüm: 2 – 20 EV
Pozometre bağlantısı	Birleştirilmiş CPU ve AI
Mod	Otomatik modlar (AUTO otomatik;  otomatik (flaş kapalı)); sahne modları ( portre;  manzara;  çocuk;  spor;  yakın plan;  gece portresi;  gece manzarası;  parti/iç mekan;  kumsal/kar;  gün batımı;  alacakaranlık/şafak;  evcil hayvan portresi;  mum ışığı;  çiçek açması;  sonbahar renkleri;  yiyecek; özel efekt modları ( gece görüşü;  renk taslağı; minyatür efekti; seçici renk; silüet; fazla ışık; az ışık); değişken programlı programlanmış otomatik (P); enstantane öncelikli otomatik (S); diyafram öncelikli otomatik (A); manuel (M); U1 (kullanıcı ayarları 1); U2 (kullanıcı ayarları 2)

Pozlama	
Pozlama telafisi	P, S, A, M, SCENE ve  modlarında $\frac{1}{3}$ veya $\frac{1}{2}$ EV artışlarla $-5 - +5$ EV arasında ayarlanabilir
Pozlama kilidi	Parlaklık ^{AE-L} _{AF-L} AE-L/AF-L düğmesi ile algılanan değerde kilitlenir
ISO duyarlılığı (Tavsiye Edilen Pozlama Endeksi)	$\frac{1}{3}$ veya $\frac{1}{2}$ EV adımlarında ISO 100–25600. P, S, A, ve M modlarında, ISO 25600 üzerinde yaklaşık 1 veya 2 EV'ye (ISO 102400 eşdeğeri; yalnızca monokrom) ayarlanabilir; otomatik ISO duyarlılığı kontrolü kullanılabilir
Etkin D-Lighting	Otomatik, Ekstra yüksek, Yüksek, Normal, Düşük, Kapalı
Netleme	
Otomatik netleme	TTL faz algılamalı Nikon Advanced Multi-CAM 3500 II otomatik netleme sensörü modülü, ince ayarlama, 51 netleme noktalı (15 çapraz tip sensör dahil; f/8 1 sensörle desteklenir) ve AF yardımcı aydınlatması (mesafe yakl. 0,5–3 m)
Algılama aralığı	$-3 - +19$ EV (ISO 100, 20 °C)
Objektif sürekli servosu	<ul style="list-style-type: none"> • Otomatik netleme (AF): Single-sürekli servo AF (AF-S); sürekli-servo AF (AF-C); otomatik AF-S/AF-C seçimi (AF-A); tahminli netleme izleme konunun durumuna göre otomatik olarak etkinleştirilir • Manuel netleme (M): Elektronik telemetre kullanılabilir
Netleme noktası	51 veya 11 netleme noktasından seçilebilir
AF alanı modu	Tek nokta AF; 9, 21 veya 51 noktalı dinamik alan AF, 3D-izleme, otomatik alan AF
Netleme kilidi	Netleme, deklanşöre yarım basılarak (single-sürekli servo AF) veya ^{AE-L} _{AF-L} AE-L/AF-L düğmesine basılarak kilitlenebilir

Flaş	
Dahili flaş	        : Otomatik açılır otomatik flaş P, S, A, M,  : Düğme ile serbest bırakmayla manuel açma
Kılavuz Numarası	Yaklaşık 12, manuel flaş ile 12 (m, ISO 100, 20 °C)
Flaş kontrolü	TTL: 2016 piksel RGB sensörü kullanan i-TTL flaş kontrolü dahili flaş ile kullanılabilir; dijital SLR için i-TTL dengeli dolgu flaşı matris veya merkez ağırlıklı ölçümle kullanılır, dijital SLR için standart i-TTL dolgu flaşı ise noktasal ölçümle kullanılır
Flaş modu	Otomatik, otomatik kırmızı göz azaltma işlevi, otomatik yavaş senkron, otomatik yavaş senkron kırmızı göz azaltma işlevi, dolgu flaşı, kırmızı göz azaltma, yavaş senk, yavaş senk kırmızı göz azaltma işlevi, yavaş senk ile arka perde, arka perde senk, kapalı; Otomatik FP Yüksek Hızlı Flaş Senkronizasyon desteklenir
Flaş telafisi	$\frac{1}{3}$ veya $\frac{1}{2}$ EV artışlarla -3 – +1 EV
Flaş hazır göstergesi	Dahili flaş veya opsiyonel flaş birimi tamamen şarj olduğunda yanar; flaş tam çıktıyla patladıktan sonra yanıp söner
Aksesuar kızıağı	Senk ve veri kontakları ve güvenlik kilidine sahip ISO 518 aktif kontak
Nikon Creative Lighting System (CLS)	Nikon CLS destekli; ayar düğmesi modu seçeneği mevcuttur
Senk terminali	AS-15 senk terminal adaptörü (ayrıca edinilebilir)

ASUSLU
Dış Ticaret A.Ş.

Beyaz dengesi	
Beyaz dengesi	Otomatik (2 tür), ampul ışığı, floresan (7 tür), doğrudan güneş ışığı, flaş, bulutlu, gölge, önceden belirlenmiş beyaz ayarı (6 değere kadar saklanabilir, noktasal beyaz dengesi ölçümü canlı görüntü sırasında kullanılabilir), renk sıcaklığı seç (2500 K–10.000 K), tümü ince ayarlı
Basamaklama	
Basamaklama türleri	Pozlama, flaş, beyaz dengesi ve ADL
Canlı görüntü	
Modlar	📷 (fotoğraf canlı görüntüsü), 🎬 (film canlı görüntüsü)
Objektif sürekli servosu	<ul style="list-style-type: none"> • Otomatik netleme (AF): Single-sürekli servo AF (AF-S); devamlı servo AF (AF-F) • Manuel netleme (M)
AF alanı modu	Yüz öncelikli AF, geniş alan AF, normal alan AF, konu izleme AF
Otomatik netleme	Çerçevenin herhangi bir yerinde kontrast ölçümlü AF (yüz öncelikli AF veya konu izleme AF seçildiğinde fotoğraf makinesi netleme noktasını otomatik olarak seçer)
Film	
Ölçüm	Ana görüntü sensörünü kullanan TTL pozlama ölçümü
Ölçüm yöntemi	Matris veya merkez ağırlıklı
Çerçeve boyutu (piksel) ve kare hızı	<ul style="list-style-type: none"> • 1920 × 1080; 60p (aşamalı), 50p, 30p, 25p, 24p • 1280 × 720; 60p, 50p <p>60p, 50p, 30p, 25p ve 24p için gerçek kare hızları sırasıyla 59,94, 50, 29,97, 25 ve 23,976 fps'dir; seçenekler hem ★yüksek hem de normal resim kalitesini destekler</p> <p>1920 × 1080; 60p ve 50p yalnızca film çekimi menüsünde Görüntü alanı için 1,3x (18x12) seçildiğinde kullanılabilir</p>

Film	
Dosya formatı	MOV
Video sıkıştırma	H.264/MPEG-4 Gelişmiş Video Kodlama
Ses kayıt formatı	Doğrusal PCM
Ses kayıt cihazı	Dahili veya harici stereo mikrofonu; duyarlılık ayarlanabilir
Diğer seçenekler	Dizin işaretleme, zaman aralıklı çekim
Ekran	
Ekran	8 cm/3,2 inç, yaklaşık 1229 k nokta (VGA; 640 × RGBW × 480 = 1.228.800 nokta), yaklaşık 170° resim açısı, yaklaşık %100 çerçeve alanı ve parlaklık ayarı ile TFT ekran
İzleme	
İzleme	İzleme zoom işlevi, film izleme, fotoğraf ve/veya film slayt gösterileri, histogram ekranı, parlak noktalar, fotoğraf bilgileri, konum verileri ekranı, otomatik resim döndürme ile tam çerçeve ve küçük resim (4, 9 veya 72 resim veya takvimden) izleme
Arabirim	
USB	Hi-Speed USB; dahili USB bağlantı noktasına bağlantı tavsiye edilir
HDMI çıkışı	C Tipi HDMI konektörü
Aksesuar bağlantısı	<ul style="list-style-type: none"> • Kablosuz uzaktan kumandalar: WR-1, WR-R10 (ayrıca edinilebilir) • Uzaktan kumanda kablosu: MC-DC2 (ayrıca edinilebilir) • GPS ünitesi: GP-1/GP-1A (ayrıca edinilebilir)
Ses girişi	Stereo mini-pin jak (3,5 mm çaplı; fişten güç alımı destekli)
Ses çıkışı	Stereo mini-pin jak (3,5 mm çaplı)

Kablosuz	
Standartlar	IEEE 802.11b, IEEE 802.11g
Çalışma frekansı	2412–2462 MHz (1–11 kanalları)
Aralık (görüş çizgisi)	Yaklaşık 30 m (karişma olmadığını varsayar; menzil sinyal gücü ve engellerin var olup olmamasına göre değişiklik gösterir)
Veri hızı	54 Mbps IEEE standardına göre maksimum mantıksal veri hızları. Gerçek hızlar farklı olabilir.
Doğrulama	Açık sistem, WPA2-PSK
Kablosuz kurulumu	WPS'yi destekler
Erişim protokolleri	Altyapı
NFC	
İşlem	NFC Forum 3 Tipi Etiket
Desteklenen diller	
Desteklenen diller	Almanca, Arapça, Bengal dili, Bulgarca, Çekçe, Çince (Modern ve Klasik), Danca, Endonezya dili, Farsça, Felemenkçe, Fince, Fransızca, Hintçe, İngilizce, İspanyolca, İsveççe, İtalyanca, Japonca, Korece, Lehçe, Macarca, Marathi, Norveççe, Portekizce (Portekiz ve Brezilya), Rumence, Rusça, Sırpça, Tamil dili, Tay dili, Telugu dili, Türkçe, Ukraynaca, Vietnamca, Yunanca

KARACASULU
Dış Ticaret A.Ş.

Güç kaynağı	
Pil	Bir EN-EL15 şarj edilebilir Li-ion pil
Pil paketi	Opsiyonel MB-D15 çok yönlü pil paketi ile bir Nikon EN-EL15 şarj edilebilir Li-ion pil veya altı AA alkalın, Ni-MH veya lityum piller
AC adaptörü	EH-5b AC adaptörü; EP-5B güç konektörü gerektirir (ayrıca edinilebilir)
Tripod soketi	
Tripod soketi	¼ inç (ISO 1222)
Boyutlar/ağırlık	
Boyutlar (G × Y × D)	Yaklaşık 135,5 × 106,5 × 76 mm
Ağırlık	Pil ve hafıza kartı dahil fakat gövde kapağı hariç yaklaşık 765 g; yaklaşık 675 g (yalnızca fotoğraf makinesi gövdesi)
Çalıştırma ortamı	
Sıcaklık	0 °C–40 °C
Nem	%85 veya daha az (yoğunlaşma yok)

- Aksi belirtilmedikçe, tüm ölçümler **Camera and Imaging Products Association**; Fotoğraf Makinesi ve Görüntüleme Ürünleri Birliği (CIPA) kılavuzları ile uyumlu olarak gerçekleştirilmiştir.
- Tüm sayılar tam şarjlı bir pile sahip bir fotoğraf makinesi içindir.
- Nikon, bu elkitabında açıklanan donanım ve yazılımların teknik özelliklerini istediği zaman ve önceden bildirimde bulunmaksızın değiştirme hakkını saklı tutar. Nikon bu elkitabının içerdiği herhangi bir hatadan kaynaklanan zararlardan sorumlu tutulamaz.

KARACASULU
Dış Ticaret A.Ş.

■ ■ MH-25a Pil Şarj Cihazı

Nominal giriş	AC 100–240 V, 50/60 Hz, 0,23–0,12 A
Nominal çıkış	DC 8,4 V/1,2 A
Desteklenen piller	Nikon EN-EL15 şarj edilebilir Li-ion piller
Şarj süresi	Hiç şarj kalmadığında, 25 °C'lik bir ortam sıcaklığında yaklaşık 2 saat 35 dakika
Çalıştırma sıcaklığı	0 °C–40 °C
Boyutlar (G × Y × D)	Yaklaşık 95 × 33,5 × 71 mm, çıkıntılar hariç
Güç kablosunun uzunluğu (birlikte verilirse)	Yaklaşık 1,5 m
Ağırlık	Birlikte verilen güç konektörü hariç yaklaşık 115 g (güç kablosu veya AC duvar adaptörü)

■ ■ EN-EL15 Şarj Edilebilir Li-ion Pil

Tür	Şarj edilebilir lityum-iyon pil
Nominal kapasite	7,0 V/1900 mAh
Çalıştırma sıcaklığı	0 °C–40 °C
Boyutlar (G × Y × D)	Yaklaşık 40 × 56 × 20,5 mm
Ağırlık	Yaklaşık 88 g, terminal kapağı hariç

KARACASULU
Dış Ticaret A.Ş.

■ AF-S DX NIKKOR 18–105mm f/3.5–5.6G ED VR Objektif

Tür	Dahili CPU ve F objektif yuvası ile G Tipi AF-S DX objektif
Odak uzaklığı	18–105 mm
Maksimum diyafram	f/3.5–5.6
Objektif yapısı	11 grupta 15 eleman (1 ED objektif elemanı dahil, 1 asferik objektif elemanı)
Görüş açısı	76°–15° 20'
Odak uzaklığı skalası	Milimetre cinsinden derecelendirilmiştir (18, 24, 35, 50, 70, 105)
Mesafe bilgisi	Fotoğraf makinesine çıkış
Zoom	Bağımsız zoom halkası kullanan manuel zoom
Netleme	Silent Wave Motor (Sessiz Dalga Motoru) ile kontrol edilen otomatik netlemeli ve manuel netleme için ayrı netleme halkası ile Internal Focusing (IF) System (Dahili Netleme Sistemi)
Titreşim azaltma	Voice coil motors (ses bobinli motorlar) (VCM'ler) kullanan objektif kaydırma
Minimum netleme mesafesi	Tüm zoom konumlarında odak düzleminden 0,45 m (□ 98)
Diyafram bıçakları	7 (yuvarlak diyafram açıklığı)
Diyafram	Tam otomatik
Diyafram aralığı	<ul style="list-style-type: none">• 18 mm odak uzaklığı: f/3.5–22• 105 mm odak uzaklığı: f/5.6–38 Görüntülenen minimum diyafram, fotoğraf makinesi ile seçilen pozlama artışının boyutuna bağlı olarak farklılık gösterebilir.
Ölçüm	Tam diyafram
Filtre boyutu	67 mm (P=0,75 mm)
Boyutlar	Yakl. 76 mm çap × 89 mm (fotoğraf makinesi objektif bayonet halkasından mesafe)
Ağırlık	Yaklaşık 420 g

■ AF-S DX NIKKOR 18–140mm f/3.5–5.6G ED VR Objektif

Tür	Dahili CPU ve F objektif yuvası ile G Tipi AF-S DX objektif
Odak uzaklığı	18–140 mm
Maksimum diyafram	f/3.5–5.6
Objektif yapısı	12 grupta 17 eleman (1 ED objektif elemanı dahil, 1 asferik objektif elemanı)
Görüş açısı	76°–11° 30´
Odak uzaklığı skalası	Milimetre cinsinden derecelendirilmiştir (18, 24, 35, 50, 70, 140)
Mesafe bilgisi	Fotoğraf makinesine çıkış
Zoom	Bağımsız zoom halkası kullanan manuel zoom
Netleme	Silent Wave Motor (Sessiz Dalga Motoru) ile kontrol edilen otomatik netlemeli ve manuel netleme için ayrı netleme halkası ile Internal Focusing (IF) System (Dahili Netleme Sistemi)
Titreşim azaltma	Voice coil motors (ses bobinli motorlar) (VCM'ler) kullanan objektif kaydırma
Minimum netleme mesafesi	Tüm zoom konumlarında odak düzleminde 0,45 m (□ 98)
Diyafram bıçakları	7 (yuvarlak diyafram açıklığı)
Diyafram	Tam otomatik
Diyafram aralığı	<ul style="list-style-type: none">• 18 mm odak uzaklığı: f/3.5–22• 140 mm odak uzaklığı: f/5.6–38 Görüntülenen minimum diyafram, fotoğraf makinesi ile seçilen pozlama artışının boyutuna bağlı olarak farklılık gösterebilir.
Ölçüm	Tam diyafram
Filtre boyutu	67 mm (P = 0,75 mm)
Boyutlar	Yakl. 78 mm maksimum çap × 97 mm (fotoğraf makinesi objektif bayonet halkasından mesafe)
Ağırlık	Yaklaşık 490 g

■ AF-S DX NIKKOR 18–200mm f/3.5–5.6G ED VR II Objektif

Tür	Dahili CPU ve F objektif yuvası ile G Tipi AF-S DX objektif
Odak uzaklığı	18–200 mm
Maksimum diyafram	f/3.5–5.6
Objektif yapısı	12 grupta 16 eleman (2 ED objektif elemanı dahil, 3 asferik objektif elemanı)
Görüş açısı	76°–8°
Odak uzaklığı skalası	Milimetre cinsinden derecelendirilmiştir (18, 24, 35, 50, 70, 135, 200)
Mesafe bilgisi	Fotoğraf makinesine çıkış
Zoom	Bağımsız zoom halkası kullanan manuel zoom
Netleme	Silent Wave Motor (Sessiz Dalga Motoru) ile kontrol edilen otomatik netlemeli ve manuel netleme için ayrı netleme halkası ile Internal Focusing (IF) System (Dahili Netleme Sistemi)
Titreşim azaltma	Voice coil motors (ses bobinli motorlar) (VCM'ler) kullanan objektif kaydırma
Netleme mesafesi göstergesi	0,5 m ila sonsuz (∞)
Minimum netleme mesafesi	Tüm zoom konumlarında odak düzleminde 0,5 m (□ 98)
Diyafram bıçakları	7 (yuvarlak diyafram açıklığı)
Diyafram	Tam otomatik
Diyafram aralığı	<ul style="list-style-type: none">• 18 mm odak uzaklığı: f/3.5–22• 200 mm odak uzaklığı: f/5.6–36 Görüntülenen minimum diyafram, fotoğraf makinesi ile seçilen pozlama artışının boyutuna bağlı olarak farklılık gösterebilir.
Ölçüm	Tam diyafram
Filtre boyutu	72 mm (P = 0,75 mm)
Boyutlar	Yakl. 77 mm maksimum çap × 96,5 mm (fotoğraf makinesi objektif bayonet halkasından mesafe)
Ağırlık	Yaklaşık 565 g

Nikon, bu elkitabında açıklanan donanım ve yazılımların teknik özelliklerini istediği zaman ve önceden bildirimde bulunmaksızın değiştirme hakkını saklı tutar. Nikon bu elkitabının içerdiği herhangi bir hatadan kaynaklanan zararlardan sorumlu tutulamaz.

Objektifler

Bu bölüm AF-S DX NIKKOR 18–105mm f/3.5–5.6G ED VR, AF-S DX NIKKOR 18–140mm f/3.5–5.6G ED VR ve AF-S DX NIKKOR 18–200mm f/3.5–5.6G ED VR II objektiflerle kullanılabilen özellikleri tarif eder. Bu elkitabında gösterme amaçlı olarak genelde kullanılan objektif bir AF-S DX NIKKOR 18–105mm f/3.5–5.6G ED VR'dir.

■ AF-S DX NIKKOR 18–105mm f/3.5–5.6G ED VR

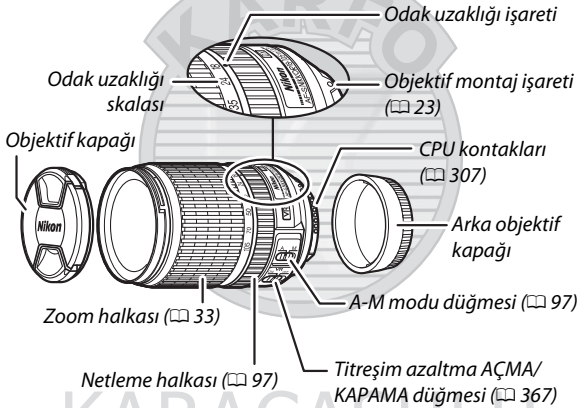

KARACASULU
Dış Ticaret A.Ş.

■ AF-S DX NIKKOR 18-140mm f/3.5-5.6G ED VR

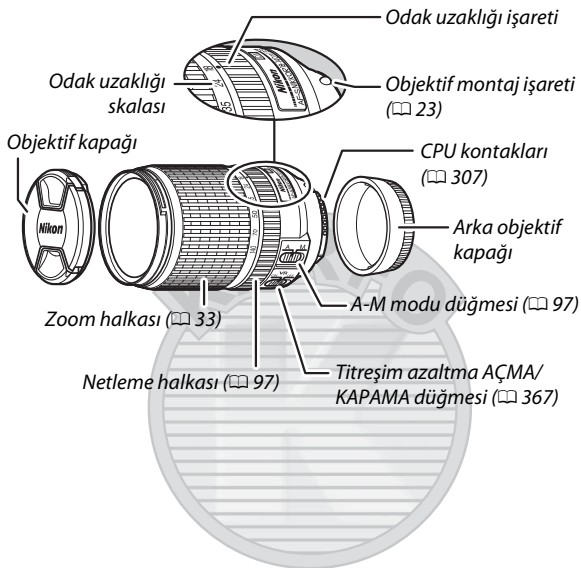

KARACASULU
Dış Ticaret A.Ş.

■ AF-S DX NIKKOR 18–200mm f/3.5–5.6G ED VR II

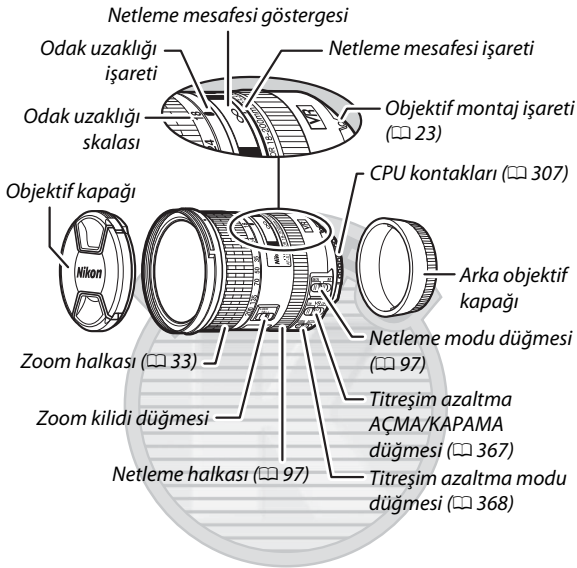

Zoom Kilidi Düğmesi

Zoom halkasını kilitlemek için, halkayı 18 mm konumuna döndürün ve zoom kilidi düğmesini **LOCK** konumuna kaydırın. Bu, fotoğraf makinesi bir yerden başka bir yere taşınırken objektifin kendi ağırlığı altında uzamasını engeller.

Netleme Mesafesi Göstergesi

Netleme mesafesi göstergesinin yalnızca bir kılavuz olarak amaçlandığını ve konuya olan mesafeyi doğru olarak göstermeyebileceğini ve fotoğraf makinesi uzak bir nesneye netleme yaptığında alan derinliği ve diğer faktörler nedeniyle ∞ göstermeyebileceğini unutmayın.

AF-S DX NIKKOR 18–105mm f/3.5–5.6G ED VR, AF-S DX NIKKOR 18–140mm f/3.5–5.6G ED VR ve AF-S DX NIKKOR 18–200mm f/3.5–5.6G ED VR II yalnızca Nikon DX biçimi dijital fotoğraf makineleriyle kullanım içindir.



✓ Objektif Bakımı

- CPU kontaklarını temiz tutun.
- Toz ve iplik parçalarını objektif yüzeylerinden temizlemek için bir havalı fırça kullanın. Leke ve parmak izlerini temizlemek için, yumuşak, temiz bir pamuklu beze veya objektif temizleme mendiline az miktarda etanol veya objektif temizleyicisi uygulayın ve leke bırakmamaya veya cama parmaklarınızla dokunmamaya özen göstererek, dairesel bir hareket kullanarak merkezden dışa doğru temizleyin.
- Asla objektifi temizlemek için boya tineri veya benzen gibi organik çözücüler kullanmayın.
- Ön objektif elemanını korumak için objektif koruyucu veya NC filtreleri kullanılabilir.
- Objektifi esnek torbasına yerleştirmeden önce ön ve arka kapaklarını takın.
- Bir objektif koruyucu takıldığında, objektif veya fotoğraf makinesini yalnızca koruyucuyu kullanarak kaldırmayın veya tutmayın.
- Objektif uzun bir süre kullanılmıyorsa, küf ve pası önlemek için serin, kuru bir yerde saklayın. Doğrudan güneş ışığında veya yağmur veya güve naftalin toplarıyla birlikte saklamayın.
- Objektifi kuru tutun. Dahili mekanizmanın paslanması tamiri mümkün olmayan hasara yol açabilir.
- Objektifi aşırı derecede sıcak yerlerde bırakmak güçlendirilmiş plastikten üretilmiş parçalara zarar verebilir veya onları yamultabilir.

■ ■ Titreşim Azaltma (VR)

Bu bölümde tarif edilen objektifler fotoğraf makinesi pan yapıldığında bile makine sarsıntısı nedeniyle oluşan bulanıklığı azaltan titreşim azaltmayı (VR) destekler, bu da DX biçimi fotoğraf makineleri için deklanşör hızlarının maksimum zoom konumunda yaklaşık 3,5 duruş (AF-S DX NIKKOR 18–105mm f/3.5–5.6G ED VR ve AF-S DX NIKKOR 18–200mm f/3.5–5.6G ED VR II) veya 4,0 duruş (AF-S DX NIKKOR 18–140mm f/3.5–5.6G ED VR) kadar yavaşlatılmasına olanak sağlar (Camera and Imaging Products Association (Fotoğraf Makinesi ve Görüntüleme Ürünleri Birliği) [CIPA] standartlarına göre; etkiler fotoğrafçıya ve çekim koşullarına göre değişir). Bu kullanılabilen deklanşör hızları aralığını artırır ve birçok durumda elle tutulan, tripoduz çekime izin verir.

Titreşim azaltmayı kullanmak için, titreşim azaltma düğmesini **ON** konumuna kaydırın. Titreşim azaltma, deklanşöre yarım basıldığında etkinleşir. Böylece vizördeki görüntüde makine sarsıntısının etkilerini azaltır ve konuyu çerçeveselendirme işlemini ve hem otomatik netleme hem de manuel netleme modlarında netleme yapmayı basitleştirir. Fotoğraf makinesi pan yapıldığında, titreşim azaltma yalnızca panın parçası olmayan hareket için geçerlidir (eğer fotoğraf makinesi yatay olarak pan yapılıyorsa, titreşim azaltma yalnızca dikey sarsıntı için geçerli olacaktır), bu da fotoğraf makinesinin geniş bir yayda düzgün bir şekilde pan yapılmasını kolaylaştırır.

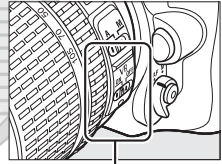

Fotoğraf makinesi, tripoda güvenli bir şekilde takıldıktan sonra titreşim azaltmayı kapatın, ancak tripod başlığı sabitlenmemişse veya bir monopod kullanıldığında açık bırakın.

✔ Titreşim Azaltma

Titreşim azaltma etkinken fotoğraf makinesini kapatmayın veya objektifi çıkarmayın.

Dahili flaş şarj olurken titreşim azaltma devre dışıdır. Titreşim azaltma aktifken, deklanşör serbest bırakıldıktan sonra vizördeki görüntü sallanabilir. Bu bir arıza göstergesi değildir, çekimden önce vizördeki görüntünün sabitlenmesini bekleyin.

✎ Titreşim Azaltma Modu Düğmesi (AF-S DX NIKKOR 18–200mm f/3.5–5.6G ED VR II Objektifler)

Titreşim azaltma modu düğmesi, titreşim azaltma açırken, titreşim azaltma modunu seçmek için kullanılır.

- Sabit bir konumdan fotoğraf çekerken titreşim etkilerini azaltmak için ve nispeten az fotoğraf makinesi hareketi içeren diğer durumlarda **NORMAL** seçeneğini seçin.
- Hareket eden bir araçtan, yürürken ve aktif fotoğraf makinesi hareketi içeren diğer durumlarda çekim yaparken, titreşim etkilerini azaltmak için **ACTIVE** seçeneğini seçin.

Titreşim azaltma modu düğmesini pan yapılan çekimler için **NORMAL** konumuna kaydırın. Fotoğraf makinesi pan yapıldığında, titreşim azaltma yalnızca panın parçası olmayan hareket için geçerlidir (eğer fotoğraf makinesi yatay olarak pan yapılıyorsa, titreşim azaltma yalnızca dikey sarsıntı için geçerli olacaktır), bu da fotoğraf makinesinin geniş bir yayda düzgün bir şekilde pan yapılmasını kolaylaştırır.

KARACASULU
Dış Ticaret A.Ş.

☑ Dahili Flaşı Kullanma

Dahili flaş kullanılırken, konunun en az 0,6 m mesafede olduğundan emin olun ve kenar ayrıntısı kaybını önlemek için objektif koruyucularını çıkarın (objektifin ucunun dahili flaşı engellediği yerlerde gölgeler oluşur).

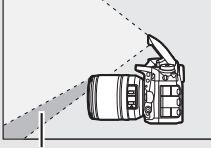

Gölge



Kenar ayrıntısı kaybı

AF-S DX NIKKOR 18–105mm f/3.5–5.6G ED VR:

Fotoğraf makinesi	Zoom konumu	Kenar ayrıntısı kaybı olmadan minimum mesafe
D5300/D5000/D3100/ D3000	18 mm	2,5 m
	24 mm	1,0 m
D5200/D5100/D3200	18 mm	3,0 m
	24 mm	1,0 m
D5500/D3300	18 mm	2,5 m
	24 mm	1,0 m
	35–105 mm	Kenar ayrıntısı kaybı yok
D7200/D7100/D7000/ D300 serisi/D200/D100/ D80	Tümü	Kenar ayrıntısı kaybı yok
D90/D70 serisi	18 mm	1,5 m
	24–105 mm	Kenar ayrıntısı kaybı yok
D50	18 mm	1,0 m
	24–105 mm	Kenar ayrıntısı kaybı yok
D60/D40 serisi	18 mm	2,5 m
	24 mm	1,0 m
	35–105 mm	Kenar ayrıntısı kaybı yok

AF-S DX NIKKOR 18–140mm f/3.5–5.6G ED VR:

Fotoğraf makinesi	Zoom konumu	Kenar ayrıntısı kaybı olmadan minimum mesafe
D7200/D7100/D7000/ D300 serisi/D200/D100	18 mm	1,0 m
	24–140 mm	Kenar ayrıntısı kaybı yok
D90/D80/D50	18 mm	2,5 m
	24 mm	1,0 m
	35–140 mm	Kenar ayrıntısı kaybı yok
D5500/D5300/D5200/ D5100/D5000/D3300/ D3200/D3100/D3000/ D70 serisi/D60/D40 serisi	18 mm	1,0 m
	24 mm	1,0 m
	35–140 mm	Kenar ayrıntısı kaybı yok

AF-S DX NIKKOR 18–200mm f/3.5–5.6G ED VR II:

Fotoğraf makinesi	Zoom konumu	Kenar ayrıntısı kaybı olmadan minimum mesafe
D7200/D7100/D7000/ D300 serisi/D200/D100	18 mm	1,0 m
	24–200 mm	Kenar ayrıntısı kaybı yok
D90/D80	24 mm	1,0 m
	35 mm	1,0 m
	50–200 mm	Kenar ayrıntısı kaybı yok
D5500/D5300/D5200/ D5100/D5000/D3300/ D3200/D3100/D3000/ D70 serisi/D60/D50/ D40 serisi	24 mm	1,0 m
	35–200 mm	Kenar ayrıntısı kaybı yok

D100 ve D70 için dahili flaş üniteleri yalnızca 20 mm veya daha fazla odak uzaklığı olan bir objektifin görüş açısını kapsayabildiğinden; 18 mm odak uzaklığında kenar ayrıntısı kaybı meydana gelecektir.

AF-S DX NIKKOR 18–105mm f/3.5–5.6G ED VR için Birlikte Verilen Aksesuarlar

- 67 mm Geçmeli Ön Objektif Kapağı LC-67
- Arka Objektif Kapağı
- Esnek Objektif Torbası CL-1018
- Bayonet Koruyucu HB-32

Objektif koruyucu montaj işaretini (●), objektif koruyucu hizalama işareti (↙) ile Şekil ①'de gösterildiği gibi hizalayın ve ardından koruyucuyu (②), ● işareti objektif koruyucu kilidi işareti (—○) ile hizalanana kadar döndürün.

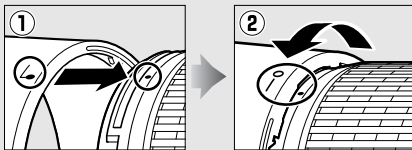
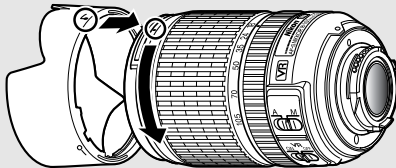

Koruyucuyu takarken veya çıkarırken, tabanındaki sembole yakın bir yerden tutun ve çok sıkıca tutmaktan kaçınin. Koruyucu doğru şekilde takılmamışsa kenar ayrıntısı kaybı meydana gelebilir.

Koruyucu ters çevrilebilir ve kullanımda değilken objektif üzerine takılabilir.

AF-S DX NIKKOR 18–105mm f/3.5–5.6G ED VR için Opsiyonel Aksesuarlar

- 67 mm vidalı filtreler
- LF-1 ve LF-4 arka objektif kapakları

AF-S DX NIKKOR 18–140mm f/3.5–5.6G ED VR için Birlikte Verilen Aksesuarlar

- 67 mm geçmeli Ön Objektif Kapağı LC-67
- Arka Objektif Kapağı

AF-S DX NIKKOR 18–140mm f/3.5–5.6G ED VR için Opsiyonel Aksesuarlar

- 67 mm vidalı filtreler
- LF-1 ve LF-4 arka objektif kapakları
- Esnek Objektif Torbası CL-1018
- Bayonet Koruyucu HB-32

Objektif koruyucu montaj işaretini (●), objektif koruyucu hizalama işareti (↙) ile Şekil ①'de gösterildiği gibi hizalayın ve ardından koruyucuyu (②), ● işareti objektif koruyucu kilidi işareti (—○) ile hizalanana kadar döndürün.

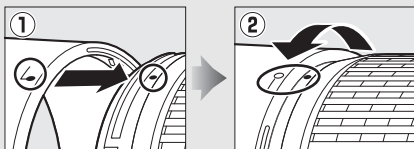
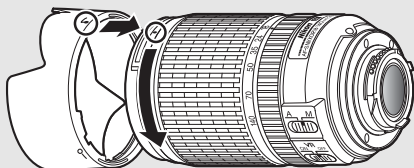

Koruyucuyu takarken veya çıkarırken, tabanındaki sembole yakın bir yerden tutun ve çok sıkıca tutmaktan kaçının. Koruyucu doğru şekilde takılmamışsa kenar ayrıntısı kaybı meydana gelebilir.

Koruyucu ters çevrilebilir ve kullanımda değilken objektif üzerine takılabilir.

AF-S DX NIKKOR 18–200mm f/3.5–5.6G ED VR II için Birlikte Verilen Aksesuarlar

- 72 mm Geçmeli Ön Objektif Kapağı LC-72
- Arka Objektif Kapağı
- Esnek Objektif Torbası CL-1018
- Bayonet Koruyucu HB-35

Objektif koruyucu montaj işaretini (●), objektif koruyucu hizalama işareti (↖) ile Şekil ①'de gösterildiği gibi hizalayın ve ardından koruyucuyu (②), ● işareti objektif koruyucu kilidi işareti (—○) ile hizalanana kadar döndürün.

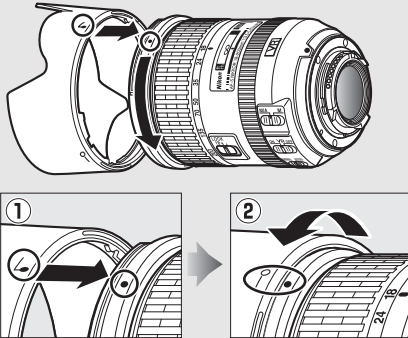

Koruyucuyu takarken veya çıkarırken, tabanındaki sembole yakın bir yerden tutun ve çok sıkıca tutmaktan kaçının. Koruyucu doğru şekilde takılmamışsa kenar ayrıntısı kaybı meydana gelebilir.

Koruyucu ters çevrilebilir ve kullanımda değilken objektif üzerine takılabilir.

AF-S DX NIKKOR 18–200mm f/3.5–5.6G ED VR II için Opsiyonel Aksesuarlar

- 72 mm vidalı filtreler
- LF-1 ve LF-4 arka objektif kapakları

Geniş Açılı ve Süper Geniş Açılı Objektiflere İlişkin bir Not

Otomatik netleme aşağıda gösterilen durumlarda istenilen sonuçları sağlayamaz.

1 Arka plandaki nesnelere netleme noktasını ana konudan daha fazla işgal ediyor:

Eğer netleme noktası hem ön hem de arka plan nesnelere içeriyorsa, fotoğraf makinesi arka plana netleme yapabilir ve konu netleme dışında olabilir.

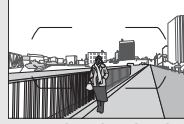

Örnek: Arka plandan biraz mesafede duran uzak bir portre konusu

2 Konu çok sayıda ince detay içermektedir.

Fotoğraf makinesi kontrast yoksunu veya arka plandaki nesnelere daha küçük görünen konulara netleme yapmakta zorluk yaşayabilir.

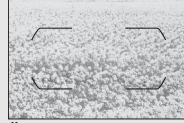

Örnek: Bir çiçek tarlası

Bu gibi durumlarda, manuel olarak netleme yapın veya aynı mesafedeki başka bir konuya netleme yapmak için netleme kilidini kullanın ve ardından fotoğrafı yeniden oluşturun. Daha fazla bilgi için, "Otomatik Netleme ile İyi Sonuçlar Elde Etme" bölümüne bakın (96).

KARACASULU
Dış Ticaret A.Ş.

☑ M/A Özelliğini (manuel geçersiz kılma özellikli otomatik netleme) AF-S DX NIKKOR 18–200mm f/3.5–5.6G ED VR II ile Kullanma

Manuel geçersiz kılma özellikli otomatik netleme (M/A) ile netleme yapmak için:

- 1 Objektif netleme modu düğmesini (☐ 365) M/A konumuna kaydırın.
- 2 Netleyin.

İsterseniz, deklanşöre yarım basılı tutarken (veya Özel Ayarlar menüsünde AF-ON'un atandığı düğmeye basarken) objektif netleme halkasını döndürerek otomatik netlemeyi geçersiz kılabilirsiniz. Otomatik netlemeyi kullanarak yeniden netleme yapmak için deklanşöre yarım basın (veya düğmeye tekrar basın).

☑ AF-S DX NIKKOR 18–105mm f/3.5–5.6G ED VR ve AF-S DX NIKKOR 18–140mm f/3.5–5.6G ED VR Objektiflerle Netleme Yapma

Fotoğraf makinesi netleme modu ve objektif A-M düğmesi A'ya ayarlı şekilde single-süreklili servo AF (AF-S) seçildiğinde, netleme otomatik netleme işlemi tamamlandıktan sonra deklanşörü yarım basılı tutarak ve netleme halkasını manuel olarak döndürerek ayarlanabilir. Netleme halkasını otomatik netleme işlemi tamamlanmadan döndürmeyin. Otomatik netlemeyi kullanarak yeniden netleme yapmak için deklanşöre tekrar yarım basın.

KARACASULU
Dış Ticaret A.Ş.

■ Desteklenen Standartlar

- **DCF Sürüm 2.0:** Design Rule for Camera File Systems (DCF); Fotoğraf Makinesi Dosya Sistemi Tasarımı Standardı, farklı fotoğraf makinesi markaları arasında uyumluluğu sağlamak için dijital fotoğraf makinesi endüstrisinde yaygın olarak kullanılan bir standarttır.
- **DPOF:** Digital Print Order Format; Dijital Baskı Komutu Biçimi (DPOF) resimlerin hafıza kartında kayıtlı baskı siparişlerinden basılmasını sağlayan endüstri çapında bir standarttır.
- **Exif version 2.3:** Fotoğraf makinesi, resimler Exif uyumlu yazıcılardan çıkarıldığında fotoğraflar ile saklanan bilginin en iyi renkli baskı için kullanıldığı bir standart olan Exif (Exchangeable Image File Format for Digital Still Cameras (Dijital Sabit Resim Fotoğraf Makineleri için Aktarılabilir Resim Dosyası Formatı)) sürüm 2.3'ü destekler.
- **PictBridge:** Dijital fotoğraf makinesi ve yazıcı endüstrilerinin işbirliğiyle geliştirilen, fotoğrafların önce bir bilgisayara aktarılmaksızın doğrudan yazıcıdan çıkarılmasına imkan tanıyan bir standarttır.
- **HDMI:** High-Definition Multimedia Interface (Yüksek Çözünürlüklü Çoklu Ortam Arabirimi) tek bir kablo bağlantısıyla HDMI uyumlu cihazlara sesli-görsel veriler ve kontrol sinyalleri aktarabilen tüketici elektroniğinde ve AV cihazlarında kullanılan çoklu ortam arabirimlerine yönelik bir standarttır.

KARACASULU
Dış Ticaret A.Ş.

Ticari Marka Bilgileri

IOS, Cisco Systems, Inc.'in, ABD ve/veya diğer ülkelerde bir ticari markası veya tescilli ticari markasıdır ve lisans altında kullanılır. Windows, Microsoft Corporation'ın ABD ve/veya diğer ülkelerde tescilli ticari markası veya ticari markasıdır. PictBridge bir ticari markadır. SD, SDHC ve SDXC logoları SD-3C, LLC'nin ticari markalarıdır. HDMI, HDMI logosu ve High-Definition Multimedia Interface, HDMI Licensing LLC'nin ticari markaları veya tescilli ticari markalarıdır.

HDMI

Wi-Fi ve Wi-Fi logosu, Wi-Fi Alliance'ın ticari markaları veya tescilli ticari markalarıdır. N-Mark, NFC Forum, Inc.'in ABD ve/veya diğer ülkelerde bir ticari markası veya tescilli ticari markasıdır. Bu elkitabında bahsi geçen diğer tüm ticari adlar veya Nikon ürününüzle birlikte verilen diğer dokümanlar ilgili sahiplerinin ticari markaları veya tescilli ticari markalarıdır.



KARACASILLI

Uyumluluk İşareti

Fotoğraf makinesinin uyduğu standartlar, ayarlar menüsündeki **Uyumluluk işareti** seçeneği kullanılarak görüntülenebilir (☐ 293).

FreeType Lisansı (FreeType2)

Bu yazılımın parçaları telif hakkı ile korunmaktadır © 2012 FreeType Project (<http://www.freetype.org>). Tüm hakları saklıdır.

MIT Lisansı (HarfBuzz)

Bu yazılımın parçaları, telif hakkıyla korunmaktadır © 2015 The HarfBuzz Project (<http://www.freedesktop.org/wiki/Software/HarfBuzz>). Tüm hakları saklıdır.

Sertifikalar

• Indonesia

37921/SDPPI/2014
4588

37920/SDPPI/2014
4593

• México

COFETEL: RCPMULB13-0954
LBWA1U5YR1

• Paraguay

Número del Registro: 2014-01-I-00028

Este producto contiene un transmisor
aprobado por la CONATEL.

• Brasil



(01)0789857980 048 9

الأردن •
TRC/LPD/2013/141
الإمارات العربية المتحدة •

TRA
REGISTERED No:
ER0112542/13
DEALER No:
DA0073692/11

KARACASULU

Dış Ticaret A.Ş.

Onaylı Hafıza Kartları

Aşağıdaki SD hafıza kartlarının fotoğraf makinesi ile kullanımı test edilmiş ve onaylanmıştır. Sınıf 6 veya daha hızlı yazma hızlarına sahip kartlar film kaydı için önerilir. Daha yavaş yazma hızına sahip kartlar kullanıldığında kayıt beklenmedik bir şekilde sona erebilir.

	SD kartlar	SDHC kartlar ²	SDXC kartlar ³
SanDisk	2 GB ¹	4 GB, 8 GB, 16 GB, 32 GB	64 GB, 128 GB, 256 GB, 512 GB
Toshiba			64 GB
Panasonic	—	4 GB, 6 GB, 8 GB, 12 GB, 16 GB, 24 GB, 32 GB	48 GB, 64 GB
Lexar Media	2 GB ¹	4 GB, 8 GB, 16 GB, 32 GB	—
Multi-use			64 GB
Platinum II	—	8 GB, 16 GB, 32 GB	
Professional			64 GB, 128 GB, 256 GB
Full-HD Video		4 GB, 8 GB, 16 GB	—

- 1 Kartların kullanılacağı tüm kart okuyucuların veya diğer cihazların 2 GB kartları desteklediğini kontrol edin.
- 2 Kartın birlikte kullanılacağı kart okuyucularının veya diğer aygıtların SDHC uyumlu olduklarını kontrol edin. Fotoğraf makinesi UHS-1'i destekler.
- 3 Kartın birlikte kullanılacağı kart okuyucularının veya diğer aygıtların SDXC uyumlu olduklarını kontrol edin. Fotoğraf makinesi UHS-1'i destekler.



Diğer kartlar test edilmemiştir. Üstteki kartlar ile ilgili daha fazla detay için, lütfen üretici ile irtibata geçin.

KARACAŞULU
Dış Ticaret A.Ş.

Hafıza Kartı Kapasitesi

Aşağıdaki tablo, bir 16 GB SanDisk Extreme Pro 95 MB/s UHS-I SDHC kart üzerine farklı resim kalitesi (📷 77), resim boyutu (📷 81) ve görüntü alanı ayarlarında (📷 73) kaydedilebilecek yaklaşık resim sayısını göstermektedir.

■ DX (24×16) Görüntü Alanı

Resim kalitesi	Resim boyutu	Dosya boyutu ¹	Resim sayısı ¹	Arabellek kapasitesi ²
NEF (RAW), Kayıpsız sıkıştırılmış, 12 bit	—	22,2 MB	379	27
NEF (RAW), Kayıpsız sıkıştırılmış, 14 bit	—	28,0 MB	294	18
NEF (RAW), Sıkıştırılmış, 12 bit	—	20,6 MB	511	35
NEF (RAW), Sıkıştırılmış, 14 bit	—	25,4 MB	428	26
JPEG iyi ³	Büyük	12,7 MB	929	100
	Orta	7,7 MB	1500	100
	Küçük	3,9 MB	2900	100
JPEG normal ³	Büyük	6,5 MB	1800	100
	Orta	3,9 MB	3000	100
	Küçük	2,1 MB	5600	100
JPEG temel ³	Büyük	2,7 MB	3500	100
	Orta	1,9 MB	5700	100
	Küçük	1,1 MB	10.300	100

KARACASULU
Dış Ticaret A.Ş.

■ 1,3× (18×12) Görüntü Alanı

Resim kalitesi	Resim boyutu	Dosya boyutu ¹	Resim sayısı ¹	Arabellek kapasitesi ²
NEF (RAW), Kayıpsız sıkıştırılmış, 12 bit	—	15,0 MB	575	44
NEF (RAW), Kayıpsız sıkıştırılmış, 14 bit	—	18,7 MB	449	29
NEF (RAW), Sıkıştırılmış, 12 bit	—	13,8 MB	770	67
NEF (RAW), Sıkıştırılmış, 14 bit	—	16,9 MB	648	46
JPEG iyi ³	Büyük	8,6 MB	1300	100
	Orta	5,3 MB	2200	100
	Küçük	2,9 MB	4000	100
JPEG normal ³	Büyük	4,3 MB	2600	100
	Orta	2,8 MB	4300	100
	Küçük	1,5 MB	7400	100
JPEG temel ³	Büyük	2,0 MB	5100	100
	Orta	1,4 MB	7900	100
	Küçük	0,9 MB	13.100	100

1 Tüm rakamlar yaklaşık. Dosya boyutu kaydedilen sahneye göre değişir.

2 ISO 100'de hafıza tamponlamada saklanabilen maksimum pozlama sayısı. **JPEG**

sıkıştırma için **En iyi kalite** seçilirse (☐ 80), ISO duyarlılığı 12800 veya daha yüksek bir değere ayarlıysa veya uzun pozlama kumlanma azaltma veya otomatik dağılım kontrolü açıksa düşer.

3 Rakamlar **JPEG sıkıştırma** ayarının **Boyut öncelikli** olarak ayarlandığını varsayar.

En iyi kalite seçildiğinde JPEG resimlerinin dosya boyutu artar; dolayısıyla resim sayısı ve arabellek kapasitesi düşer.

☑ d3—Maksimum Sürekli Bırakma (☐ 280)

Tek bir arka arkaya çekimde çekilebilecek maksimum fotoğraf sayısı 1 ve 100 arasındaki herhangi bir sayıya ayarlanabilir.

Pil Ömrü

Tam şarjlı pillerle kaydedilebilen film metrajı veya çekim sayısı pilin durumuna, sıcaklığa, çekimler arasındaki aralığa ve menülerin gösterildiği sürenin uzunluğuna göre değişir. AA pilleri olması durumunda, kapasite saklama koşulları ile farklılık gösterir; bazı piller kullanılamaz. Fotoğraf makinesi ve opsiyonel MB-D15 çok yönlü pil paketi için örnek rakamlar aşağıda verilmiştir.

- **Fotoğraflar, tek kare deklanşör modu (CIPA standardı ¹)**
 - Bir EN-EL15 pil (fotoğraf makinesi):** Yaklaşık 1110 çekim
 - Bir EN-EL15 pil (MB-D15):** Yaklaşık 1110 çekim
 - Altı AA alkalin pil (MB-D15):** Yaklaşık 630 çekim
- **Fotoğraflar, sürekli deklanşör modu (Nikon standardı ²)**
 - Bir EN-EL15 pil (fotoğraf makinesi):** Yaklaşık 4090 çekim
 - Bir EN-EL15 pil (MB-D15):** Yaklaşık 4090 çekim
 - Altı AA alkalin pil (MB-D15):** Yaklaşık 1510 çekim
- **Filmler ³**
 - Bir EN-EL15 pil (fotoğraf makinesi):** Yaklaşık 80 dakika HD metrajı
 - Bir EN-EL15 pil (MB-D15):** Yaklaşık 80 dakika HD metrajı
 - Altı AA alkalin pil (MB-D15):** Yaklaşık 30 dakika HD metrajı

KARACASULU
Dış Ticaret A.Ş.

- 1 23 °C (±2 °C)'de, bir AF-S DX NIKKOR 18–105mm f/3.5–5.6G ED VR objektifle, aşağıdaki test koşullarında ölçülmüştür: objektif sonsuz ile minimum mesafe arasında döngüye tâbi tutulmuş ve her 30 saniyede bir varsayılan ayarlarla bir fotoğraf çekilmiştir; flaş her iki çekimden birinde patlatılmıştır. Canlı görüntü kullanılmamıştır.
- 2 20 °C'de, bir AF-S DX NIKKOR 18–105mm f/3.5–5.6G ED VR objektifle, aşağıdaki test koşullarında ölçülmüştür: resim kalitesi JPEG temel, resim boyutu **M** (orta), deklanşör hızı 1/250 s olarak ayarlı, deklanşöre üç saniye boyunca yarım basılıp, netleme üç kez sonsuz ile minimum mesafe arasında döngüye tâbi tutulmuş, ardından art arda altı çekim yapılmış ve ekran beş saniye için açılmış ve sonra kapatılmıştır; döngü bekleme zamanlayıcısı sona erdikten sonra tekrarlanmıştır.
- 3 23 °C (±2 °C)'de fotoğraf makinesi varsayılan ayarlarda ve bir AF-S DX NIKKOR 18–105mm f/3.5–5.6G ED VR objektifle Fotoğraf Makinesi ve Görüntüleme Ürünleri Birliği (Camera and Imaging Products Association (CIPA)) tarafından belirtilen koşullar altında ölçülmüştür. Tek bir film en fazla 29 dakika ve 59 saniye (1080/30p) uzunluğunda veya 4 GB boyutunda olabilir; eğer fotoğraf makinesinin sıcaklığı artarsa, bu sınırlara ulaşılmadan kayıt sona erebilir.

Aşağıdakiler pil ömrünü azaltabilir:

- Ekranın kullanılması
- Deklanşörün yarım basılı konumda tutulması
- Tekrarlayan otomatik netleme işlemleri
- NEF (RAW) fotoğraflar çekilmesi
- Yavaş deklanşör hızları
- Fotoğraf makinesi Wi-Fi (kablolu LAN) özelliklerini kullanma
- Fotoğraf makinesini opsiyonel aksesuarlarla birlikte kullanma
- VR objektifler ile VR (titreşim azaltma) modunun kullanılması

Nikon EN-EL15 şarj edilebilir Li-ion pillerden maksimum verimi aldığınızdan emin olmak için:

- Pil kontaklarını temiz tutun. Lekeli kontaklar pil performansını düşürebilir.
- Pilleri şarj ettikten hemen sonra kullanın. Piller kullanılmadan bekletildiğinde şarjını yitirecektir.

Dizin

Semboller

(Otomatik mod).....	30
(Otomatik flaş kapatma) modu) ...	30
SCENE (Sahne modu).....	41
EFFECTS (Özel efektler).....	44
(Portre).....	42
(Manzara).....	42
(Çocuk).....	42
(Spor).....	42
(Yakın plan).....	42
(Gece portresi).....	42
(Gece manzarası).....	42
(Parti/iç mekan).....	42
(Kumsal/kar).....	42
(Gün batımı).....	43
(Alacakaranlık/şafak).....	43
(Evcil hayvan portresi).....	43
(Mum ışığı).....	43
(Çiçek açması).....	43
(Sonbahar renkleri).....	43
(Yiyecek).....	43
(Gece görüşü).....	44
(Renk taslağı).....	44, 46
(Minyatür efekti).....	45, 47
(Seçici renk).....	45, 49
(Silüet).....	45
(Fazla ışık).....	45
(Az ışık).....	45
P (Programlanmış otomatik).....	52
S (Enstantane öncelikli otomatik) ..	53
A (Diyafram öncelikli otomatik).....	54
M (Manuel).....	56
U1/U2	62
S (Tek kare).....	66
C (Sürekli yavaş hız).....	66
CH (Sürekli yüksek hız).....	66

Q (Sessiz deklanşör).....	66
(Otomatik zamanlama).....	66, 69
MUP (Ayna kaldırılarak).....	66, 71
(Yüz öncelikli AF).....	88
(Geniş alan AF).....	88
(Normal alan AF).....	88
(Konu izleme AF).....	89
(Matris).....	105
(Merkez ağırlıklı).....	105
(Nokta).....	105
AUTO (Otomatik flaş).....	145
(Kırmızı göz azaltma).....	145, 147
SLOW (Yavaş senk).....	145, 147
REAR (Arka perde senk).....	147
(Pozlama telafisi).....	109
(Flaş telafisi).....	151
(Değişken program).....	52
(Canlı görüntü) düğmesi....	12, 31, 161
düğmesi.....	189, 233
(Bilgi) düğmesi.....	13, 185
düğmesi.....	17, 284
düğmesi.....	5
PRE (Önceden belirl. beyaz ayarı).....	111, 120
BKT (Basamaklama).....	197
(Netleme göstergesi).....	34, 93, 98
(Hafıza tamponlama).....	68
(Flaş hazır göstergesi).....	36

Sayısal

1,3x (18x12).....	73, 168, 169
12 bit.....	80
14 bit.....	80
3D-izleme.....	87, 90

A

AC adaptörü.....	319
------------------	-----

ADL alternatifli pozlama	207
AE kilidi.....	107
AE ve flaş (Otomatik basamaklama ayarı).....	197
AE-L/AF-L düğmesi	94, 107, 285, 288
AF.....	83–95
AF alanı modu	86
AF alanı parantezleri	10, 25, 235
AF etkinleştirme.....	277
AF ince ayarı	292
AF modu düğmesi	84, 90
AF-A.....	83
AF-C.....	83, 276
AF-F	84
AFS.....	83, 84, 276
AF-yardımları	277, 317
Ağ.....	293
Ak. chza gndrmk için sçn/sçmi kldrn. 233, 263	
Akıllı cihaz	250
Aksesuarlar	319
Alan derinliği.....	55
Ampul ışığı (Beyaz dengesi)	111
Aralıklı çekim.....	217, 272
Arka ışık.....	5
Arka perde senk.....	147
Ayar kadransı	285
Ayarlar menüsü.....	289
Ayarları kaydet/yükle.....	291
Ayna	71, 156, 324
Ayna kaldırılarak.....	66, 71
Aynayı temizlik için kilitle.....	324

B

Balık gözü kopyası	295
Basamaklama.....	197, 284
Başlangıç/bitiş noktası seç	179
Bekleme zamanlayıcısı ...	37, 227, 279
Bellek kartını formatla.....	289
Beyaz dengesi.....	111, 202, 269, 274

Beyaz dengesinde ince ayar yapma . 114	
Bilgi	185, 234
Bilgi ekranı.....	13, 185, 281
Boyut	81, 169
Boyut öncelikli (JPEG sıkıştırma)....	80
Bulutlu (Beyaz dengesi).....	111

C

Camera Control Pro 2.....	319
Canlı (Picture Control Ayarla)	130
Canlı görüntü	31, 161–170
Canlı görüntü seçici	31, 161
Capture NX-D.....	ii
CLS.....	311
CPU kontakları	307
CPU objektifi.....	29, 304
CPU olmayan objektif... 224, 305, 308	
CPU olmayan objektif verileri.....	224
Creative Lighting System.....	311

Ç

Çekim sayısı.....	382
Çekim verileri.....	239
Çerçeve boyutu/kare hızı	166, 192, 273
Çevirmeli ayar düğmesi.....	6
Çevirmeli ayar düğmesi kilit açma tuşu	6
Çoklu pozlama	211, 272

D

D tipi objektif.....	304, 307
Dağılıma kontrolü.....	295
Dahili flaş.....	36, 144
Dahili flaş için flaş kontrol.....	283
DCF.....	376
Değişken program.....	52
Deklanşör.....	35, 93, 107, 279, 288
Deklanşör AE-L.....	279
Deklanşör hızı.....	53, 56

Deklanşör modu	8, 66
Deklanşör modu kadranı.....	8, 66
Deklanşör modu kadranı kilidi serbest bırakma düğmesi.....	8, 66
Deklanşöre sonuna kadar basın.....	35
Deklanşöre yarım basın	34
Devamlı servo AF	84
Dijital Baskı Komutu Biçimi.....	376
Dijital SLR için standart i-TTL dolgu flaşı	149, 313
Dikey görüntüle.....	267
Dil.....	357
Dil (Language).....	290
Dinamik alan AF.....	86, 90
Dioptri ayar kontrolü	25, 319, 333
Diyafram	54–56
Diyafram öncelikli otomatik.....	54
Dizin işaretleme	167, 178
D-Lighting.....	294
Doğrudan güneş ışığı (Beyaz dengesi).....	111
Donanım yazılımı sürümü.....	293
Dosya adlandırma	268, 273
Dosya numarası sırası	280
DPOF.....	267, 376
Düz (Picture Control Ayarla).....	130
Düzeltilmiş	295
Düzey.....	178
DX (24×16).....	73, 168, 169

E

E tipi objektif.....	304, 307
Ekran	12, 39, 229
Ekran kapanma gecikmesi	279
Ekran parlaklığı	191, 192, 289
Ekran renk dengesi	290
Elektronik telemetre	98
En boy oranı	298
En iyi ince ayar pozlaması	278
En iyi kalite (JPEG sıkıştırma)	80
Enstantane öncelikli otomatik.....	53

Etkin D-Lighting	139, 207, 270
Exif.....	376
Eye-Fi yüklemesi	293

F

f değeri	52, 54, 307
Film canlı görüntüsü.....	161
Film çekimi menüsü.....	273
Film çekimi menüsünü sıfırla.....	273
Film ISO duyarlılığı ayarları.....	275
Film kalitesi	166, 192, 273
Film kayıt düğmesi.....	163, 286
Filmi düzenle.....	179, 233, 296
Filmler.....	161
Filmleri kırpma.....	179
Filtre efektleri	134, 294
Flaş	36, 144, 145, 151, 153, 311
Flaş (Beyaz dengesi).....	111
Flaş basamaklama	197
Flaş enstantene hızı	148, 283
Flaş hazır göstergesi	36, 154, 280, 316
Flaş mesafesi	150
Flaş modu	145, 147
Flaş senkronizasyon hızı.....	282, 351
Flaş telafisi	151
Floresan (Beyaz dengesi)	111
Fn düğmesi	76, 284, 288
Fotoğraf bilgileri	234
Fotoğraf çekimi menüsü	268
Fotoğraf çekimi menüsünü sıfırla.....	268
Fotoğrafları koruma.....	245
Frekans yanıtı	192, 274
FV kilidi	153

G

G tipi objektif.....	304, 307
Gecikmiş uzaktan kumanda (Uzaktan kumanda modu (ML-L3)) ..	156

Geçerli resmi sil	40, 246
Geniş alan AF	88
Gölge (Beyaz dengesi).....	111
Görüntü alanı.....	73, 75, 81, 168, 169, 269, 274
Görüntü sensörünü temizle	321
Görüş açısı.....	310
Gövde kapağı.....	3, 319
GPS	227, 241
Güç konektörü.....	319

H

H.264.....	356
Hafıza kartı	22, 27, 82, 379, 380
Hafıza kartı kapasitesi	380
Hafıza tamponlama	68
Harici mikrofon	193
Harici mikrofon için konektör	2
Hassasiyet	99, 102
HDMI	170, 292, 376
HDMI konektörü	2
Hedef	192, 273
Hızlı rötuş	295
Hızlı uzaktan kumanda (Uzaktan kumanda modu (ML-L3)).....	156
Histogram	237, 238
Hoparlör.....	4

I

İki düğme ile sıfırlama.....	194
ISO duyarlılığı.....	99, 102, 281
ISO duyarlılığı ayarları.....	102, 271
ISO duyarlılık adımı değer	278

j

İletişim ünitesi	319
İnceleme verileri	242
i-TTL.....	149
İzleme	39, 229
İzleme bilgileri.....	234
İzleme görüntü seçenekleri	234, 266

İzleme klasörü	266
İzleme menüsü	266
İzleme yuvası ve klasörü.....	233
İzleme zoom işlevi	243

J

JPEG	77, 80
JPEG iyi.....	77
JPEG normal.....	77
JPEG sıkıştırma	80, 269
JPEG temel	77

K

Kablosuz Ağ	319
Kablosuz ağ.....	250
Kablosuz uzaktan kumanda.....	160, 287, 319
Kablosuz verici	319
Kadraj kılavuzları	13, 14
Kapasite Aşımı (Yuva 2'deki kartın rolü).....	82
Kayıpsız sıkıştırılmış (Tür)	80
Kayıt klasörü	268
Kdrn kllnmk için dğmyi bırak.....	285
Kırmızı göz azaltma	145, 147
Kırmızı göz düzeltme.....	294
Kırp	294, 298
Kırpışma azaltma.....	290
Kontrol paneli.....	9
Konu izleme AF	89
Konum verileri.....	227, 241
Kulaklık düzeyi	193
Kulaklıklar	193
Kullanıcı ayarları	62
Kullanıcı ayarlarını kaydet.....	62
Kullanıcı ayarlarını sıfırla.....	65
Küçük resim izleme	231

L

L (büyük).....	81, 169
LAN adaptörleri	319

LCD aydınlatma 5, 281

M

M (orta) 81, 169
Maksimum diyafram 150, 307, 317
Maksimum duyarlılık 103
Maksimum sürekli bırakma 280
Manuel 56, 97
Manuel netleme 97
Manzara (Picture Control Ayarla) 130
Matris ölçümü 105
MB-D15 281, 286, 319
MENÜM 297
Merkez ağırlıklı 105, 278
Mikrofon 193
Mikrofon duyarlılığı 192, 273
Minimum diyafram 29, 51
Minimum enstantane hızı 103
Minyatür efekti 45, 47, 296
Mired 116
Monitör ön flaşları 149, 154
Monokrom 130, 294
Montaj işareti 363, 364, 365

N

NEF (RAW) 77, 80, 302
NEF (RAW) bit derinliği 80
NEF (RAW) işleme 295, 302
NEF (RAW) kaydı 80, 269
Net görüntü işareti 34, 93, 98
Netleme ekranı 350
Netleme göstergesi 34, 93, 98
Netleme izleme 85, 276
Netleme kilidi 93
Netleme modu 83
Netleme modu seçici 83
Netleme noktası 33, 34, 86, 89, 98, 277
Netleme noktası sayısı 277
NFC 254, 264
Nokta 105

Noktaları konuma göre kaydet 277
Noktasal beyaz dengesi 124
Normal alan AF 88
Nötr (Picture Control Ayarla) 130

O

Objektif 23, 29, 224, 304, 363
Objektif montajı 3, 98
Objektif netleme halkası 97, 363, 364, 365
Objektif titreşim azaltma düğmesi 367
Objektifi fotoğraf makinesinden çıkarma 29
Odak düzlemi işareti 98
Odak uzaklığı 225, 309
Odak uzaklığı skalası 363, 364, 365
Opsiyonel flaş 283, 311
Otomatik (Beyaz dengesi) ... 111, 112
Otomatik alan AF 87, 90
Otomatik basamaklama 197, 284
Otomatik dağılma kontrolü 271
Otomatik flaş 145
Otomatik ISO duyarlılığı kontrolü 102
Otomatik Netleme 83–95
Otomatik netleme modu 83
Otomatik pozlama kilidi 107
Otomatik resim döndürme 290
Otomatik sürekli servo AF 83
Otomatik zamanlama 66, 69, 279

Ö

Ölçüm 105
Ön perde senkr 147
Önceden belirlenen beyaz ayarı (Beyaz dengesi) 111, 120
Önizleme düğmesi 55, 167, 285, 288
Özel Ayarlar 276
Özel ayarları sıfırla 276
Özel efektler 44

P

Parlak noktalar.....	236
Parlak noktaları görüntüleme.....	193
Perspektif denetimi.....	296
PictBridge.....	376
Picture Control Ayarla..	130, 270, 275
Picture Control'ü Yönet	135, 270, 275
Picture Control'ler.....	130, 132
Pil.....	21, 22, 26, 291, 359
Pil ömrü.....	382
Pil paketi.....	319
Pili şarj etme.....	21
Pilot flaş.....	55, 284
Portre (Picture Control Ayarla)	130
Pozlama.....	105–110
Pozlama basamaklama.....	197
Pozlama gecikme modu.....	280
Pozlama göstergesi.....	57, 286
Pozlama kilidi.....	107
Pozlama telafisi.....	109, 278, 283
Pozometreler.....	37
Programlanmış otomatik.....	52
Pv düğmesi.....	55, 167, 285, 288
Pzlm kntrl için EV adımları.....	278

R

RAW Yuva 1 - JPEG Yuva 2 (Yuva 2'deki kartın rolü).....	82
Renk sıcaklığı.....	111, 113, 117
Renk sıcaklığı seç (Beyaz dengesi).....	111, 117
Renk taslağı.....	44, 46, 295
Renkli alan.....	270
Renkli hatlar.....	295
Resim boyutu.....	81, 169, 269, 310
Resim gizle.....	266
Resim inceleme.....	176, 230, 267
Resim kalitesi.....	77, 268
Resim üst üste bindirme.....	294, 299
Resim yorumu.....	291

Resim(leri) kopyala.....	267
RGB.....	237
Rötuş menüsü.....	233, 294
Rüzgar sesini azaltma.....	192, 274

S

S (küçük).....	81, 169
Saat.....	24
Saat dilimi ve tarih.....	24, 290
Saat pili.....	188
Saati ayarı için uydu kullan.....	227
Sahne modu.....	41
Sanal ufuk.....	13, 14, 291
SD hafıza kartı.....	22, 27, 82, 379, 380
Seçici renk.....	45, 49, 296
Seçilen kareyi kaydet.....	179, 183
Seçilen resimleri silin.....	248
Sessiz deklanşör.....	66
Sıfırla.....	194
Sıkıştırılmış (Tür).....	80
Sil.....	40, 246
Silme sonrası.....	267
Single-sürekli servo AF.....	83, 84
Slayt gösterisi.....	267
SON AYARLAR	297
Speedlight Flaş Birimi.....	311
SSID.....	251
SSID'yi görüntüle.....	251
Standart (Picture Control Ayarla).....	130
Süre.....	58, 60, 290
Sürekli deklanşör modu.....	66
Sürekli yavaş hız.....	66, 280
Sürekli yüksek hız.....	66
Sürekli-servo AF.....	83

T

Tahminli netleme izleme.....	85
Takvimden izleme.....	232
Tam çerçeve izleme.....	229
Tamam düğmesi.....	17, 284
Tarih seç.....	249, 266

Tarih ve saat	24, 290
Tek kare.....	66
Tek nokta AF	86, 90
Telif hakkı	240, 291
Ters göstergeler	286
Titreşim azaltma	367
Tonlama.....	133, 135
Toz Giderme ref fotoğrafı.....	290
Tripod.....	3
Tüm resimleri silin.....	248

U

UT-1	319
UTC	228, 241
Uyarı sesi	280
Uyumlu objektifler.....	304
Uyumluluk işareti	293, 377
Uzak bağ. açık kal. süre (ML-L3) ..	279
Uzaktan ayna kaldırma (Uzaktan kumanda modu (ML-L3)).....	156
Uzaktan kumanda.....	156, 319
Uzaktan kumanda kablosu	58
Uzaktan kumanda modu (ML-L3)	156, 272
Uzun pozlama	58, 59
Uzun pozlama KA.....	271

V

Varsayılan ayarlar	194
Varsayılan ayarların geri yüklenmesi 194	
ViewNX-i.....	ii
Vinyet kontrolü	271
Vizör	10, 25, 319, 349
Vizör göz merceği	70
Vizör kapağı.....	70
Vizör kılavuz çizgi ekranı.....	280
Vizör netleme	25, 319

W

WB (Beyaz dengesi)	111, 202
--------------------------	----------

WB basamaklama (Otomatik basamaklama ayarı)	202
Wi-Fi.....	250
Wireless Mobile Utility	250, 251
WT-5	319

Y

Yalnızca AE (Otomatik basamaklama ayarı)	197
Yalnızca flaş (Otomatik basamaklama ayarı)	197
Yan yana karşılaştırma	296
Yardım	17
Yavaş senk	145, 147
Yedekleme (Yuva 2'deki kartın rolü).. 82	
Yeniden boyutlandır.....	295
Yuva	27, 82, 233
Yuva 2'deki kartın rolü	82, 268
Yuva boş bırakma kilidi.....	286
Yüksek çözünürlüklü	376
Yüksek Dinamik Aralık (HDR).....	141,
270	
Yüksek ISO ayar kadranı erişimi... 101	
Yüksek ISO KA	271, 275
Yüz öncelikli AF	88

Z

Zaman aralıklı çekim.....	171, 275
Zamanlayıcı.....	69, 217



KARACASULU
Dış Ticaret A.Ş.



KARACASULU
Dış Ticaret A.Ş.

Garanti Koşulları - Nikon Avrupa Hizmet Garantisi

Değerli Nikon Müşterisi,

Bu Nikon ürününü satın aldığınız için teşekkür ederiz. Nikon ürününüz için garanti hizmetine ihtiyaç duyarsanız lütfen ürünü satın aldığınız bayiye veya Nikon Europe B.V. (örn. Avrupa/ Rusya/diğerleri) satış alanı içindeki yetkili hizmet ağı üyelerimizden birine başvurun. Ayrıntılar için bkz:

<http://www.europe-nikon.com/support>

Herhangi bir sorunla karşılaşmamak için, bayinize veya yetkili hizmet ağımıza başvurmadan önce kullanım kılavuzlarını dikkatlice okumanızı tavsiye ederiz. Nikon ürününüz herhangi bir üretim hatasına karşı, ürünün satın alındığı tarihten itibaren bir tam yıl garantilidir. Garanti süresi içinde ürünün hatalı malzeme veya işçilik sebebiyle hatalı olduğu ortaya çıkarsa, Nikon Europe B.V. satış sınırları içindeki yetkili hizmet ağımız, işçilik veya parçalar için herhangi bir ücret talep etmeden, aşağıda belirtilen şartlar ve koşullara uygun olarak ürünü onaracaktır. Nikon ürünü değiştirme veya onarma hakkını (tamamen kendi takdirinde) saklı tutar.

1. Bu garanti yalnızca bilgilerin yazıldığı garanti kartının, orijinal faturanın veya satın alma tarihini, ürün tipini ve bayinin ismini gösteren satın alma belgesinin ve ürünün ibrazı üzerine geçerlidir. Yukarıda belirtilen belgelerin ibraz edilmemesi veya verilen bilginin eksik ya da anlaşılabilir olması halinde, Nikon, ücretsiz garanti hizmeti sunmayı reddetme hakkını saklı tutar.

2. Bu garanti şunları kapsamaz:

- normal eskime veya aşınma sonucu gerekli olan parçaların bakımı, tamiri veya değiştirilmesi.
- ürünün kullanım kılavuzlarında tanımlanan normal amacı dışında geliştirmek üzere değiştirilmesi ve bunun için Nikon'un önceden yazılı onayının alınmaması.
- nakliye masrafları ve ürünlerin garantisi ile doğrudan veya dolaylı olarak ilişkili tüm nakliye riskleri.
- ürünün tasarlandığı ve/veya üretildiği ülke dışındaki ülkelerde yürürlükte olan yerel veya ulusal teknik standartlara uymak amacıyla, Nikon'un önceden yazılı izni alınmaksızın üründe gerçekleştirilecek değişim ve ayar işlemlerinden doğan hasarlar.

3. Garanti şu durumlarda geçerli değildir:

- ürünü normal amacı dışında veya doğru kullanım ve bakıma ilişkin kullanıcı talimatlarına aykırı biçimde kullanmak ve kullanıldığı ülkede geçerli olan emniyet standartlarına uymayan şekilde kurmak veya kullanmak dahil ancak bunlarla sınırlı olmamak kaydıyla, ürünün yanlış kullanımından doğan hasarlar.
- yıldırım, su, yangın, yanlış kullanım veya ihmal dahil ancak bunlarla sınırlı olmamak kaydıyla, kazalar sonucu ortaya çıkan hasarlar.
- ürünün üzerindeki model veya seri numarasının tahrip edilmesi, okunmaz hale gelmesi veya çıkarılması.
- yetkili olmayan hizmet kurumları veya kişiler tarafından gerçekleştirilen tamir veya ayar işlemlerinden doğan hasarlar.
- ürünün dahil olduğu veya kullanıldığı sistemlerde meydana gelen hatalar.

4. Bu hizmet garantisi, tüketicinin yürürlükte olan kanunlar kapsamındaki yasal haklarını ve tüketici ile bayi arasındaki alım satım sözleşmesinden doğan haklarını etkilemez.

Dikkat: Tüm yetkili Nikon Hizmet Noktaları çevrimiçi olarak şu linkten öğrenilebilir: (URL = <http://www.europe-nikon.com/service/>).

SERVİS İSTASYONLARI

Karfo Karacasulu Dış Tic. A.Ş.
Ziya Gökalp Mh., Süleyman Demirel Blv.
SINPAŞ İŞ-MODERN Kat:1 H35
İkitelli-Başakşehir-İstanbul
Tel: 0212 522 20 20

Prizma Görsel Ürünler Tamir ve Bakım
Servisi 850 Sok. No:9 Kat:1 D:106
Kemerplaza İş Merkezi Kemeraltı İzmir
Tel: 0232 4413585 Faks: 0232 4462088

Karfo Karacasulu Dış Tic. A.Ş.
Aşağı Öveçler Mah 1314. Cad. No:17
D:3 Çankaya Ankara
Tel: 0312 4722127 Faks: 0312 4722125

Maksimum Bilgisayar
Kutlubey Mah. 6 Mart Cad. No:10/3A Isparta
Tel: 0 246 2325001

Can Digital
19 Mayıs Mh. Himaye-i Eftal Sok. No: 19
İlkadım Samsun
Tel: 0362 4313112

Halim Elektronik
Saray Mah. Devecel Sok. No:3 Malatya
Tel: 0422 3218608

Sedat Elektronik
Bahçeli Evler Mah. Söylemez Mahmut
Cad. No:19/A Şahinbey Gaziantep
Tel: 0342 2313571

Kullanım Ömrü 5 Yıldır

Nikon Europe Service Warranty Card

Nikon Avrupa Servis Garanti Belgesi Kartı

Model adı

Nikon D7200

Seri No.

Satın alım tarihi

■ Müşterinin adı ve adresi

■ Satıcı

■ Distribütör

Nikon Europe B.V.
Tripolis 100, Burgerweeshuispad 101,
1076 ER Amsterdam, The Netherlands

■ Üretici

NIKON CORPORATION
Shinagawa Intercity Tower C, 2-15-3, Konan,
Minato-ku, Tokyo 108-6290 Japan

Bu kitapçığın, tamamının veya bir parçasının (önemli makale veya incelemelerdeki kısa alıntılar dışında) kullanılması NIKON CORPORATION tarafından verilecek yazılı onaya bağlıdır.



Bu ürünün standart numarası bulunmamaktadır.

AEEE Yönetmeliğine Uygundur

ÜRETİCİ FIRMA
NIKON CORPORATION
Shinagawa Intercity Tower C, 2-15-3, Konan,
Minato-ku, Tokyo 108-6290 Japan
TEL: +81 03 6433 3600

İTHALATÇI FIRMA
KARFO KARACASULU DIS TIC. A.S.
Yalı Köşkü Cad. No:22/2 Sirkeci
İstanbul Türkiye
Tel: 0 212 4556700

Üretici ve Onaylayan Makam:
NIKON CORPORATION

AMA16340
Avrupa'da basılmıştır

© 2015 Nikon Corporation



SB5B02(1W)
6MB2721W-02