

OLYMPUS®

kullanım kılavuzları için tıklayınız.

DİJİTAL FOTOĞRAF
MAKİNESİ

E-M5

Tanıtım ve Kullanım
Kılavuzu

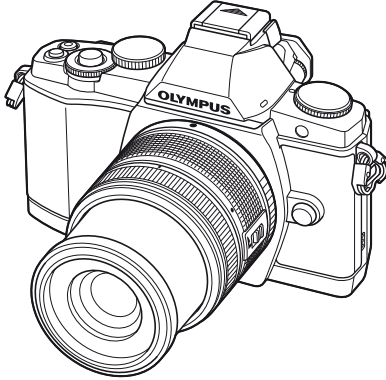

Temel kılavuz

Hızlı işlem dizini

İçindekiler

1. Temel fotoğrafçılık/sık kullanılan seçenekler

2. Diğer çekim seçenekleri

3. Flaşlı çekim

4. Film çekme ve izleme

5. Oynatma seçenekleri

6. Fotoğrafları gönderme ve alma

7. OLYMPUS Viewer 2

8. Fotoğrafları bastırma

9. Fotoğraf makinesini ayarlama

10. Fotoğraf makinesinin ayarlarını kişiselleştirme

11. Bilgi

12. GÜVENLİK ÖNLEMLERİ

Sistem şeması

Dizin

■ Olympus dijital fotoğraf makinesini aldığınız için teşekkür ederiz. Yeni fotoğraf makinenizi kullanmaya başlamadan önce en iyi performansı elde etmek ve makinenizi uzun bir süre boyunca kullanmak için lütfen bu yönergeleri okuyun. Gelecekte başurmak üzere bu kullanma kılavuzunu güvenli bir yerde saklayın.

■ Önemli fotoğraflar çekmeden önce, fotoğraf makinenize alışmak için test çekimleri yapmanızı tavsiye ederiz.

■ Bu el kitabında görüntülenen ekran ve fotoğraf makinesinin fotoğrafları Fotoğraf makinesinin geliştirme aşamalarında üretilmiş olup gerçek ürüne göre farklılık gösterebilir.

■ Bu kılavuzun içeriği fotoğraf makinesinin firmware sürümü 1.0 a göre hazırlanmıştır. Fotoğraf makinesinin firmware güncellemesinden kaynaklanan fonksiyon eklenmesi ve/veya değişiklikleri olduğu takdirde içerik farklılık gösterecektir. En güncel bilgi için lütfen Olympus web sitesini ziyaret edin.

Olympus'tan ek imkanlar için ürününüzü www.olympus.eu/register-product adresine kayıt ettiriniz.

- Bu not ürünle verilen flaş ünitesiyle ilgilidir ve Kuzey Amerika'daki kullanıcılara yöneliktir.

Information for Your Safety

IMPORTANT SAFETY INSTRUCTIONS





When using your photographic equipment, basic safety precautions should always be followed, including the following:

- Read and understand all instructions before using.
- Close supervision is necessary when any flash is used by or near children. Do not leave flash unattended while in use.
- Care must be taken as burns can occur from touching hot parts.
- Do not operate if the flash has been dropped or damaged - until it has been examined by qualified service personnel.
- Let flash cool completely before putting away.
- To reduce the risk of electric shock, do not immerse this flash in water or other liquids.
- To reduce the risk of electric shock, do not disassemble this flash, but take it to qualified service personnel when service or repair work is required. Incorrect reassembly can cause electric shock when the flash is used subsequently.
- The use of an accessory attachment not recommended by the manufacturer may cause a risk of fire, electric shock, or injury to persons.

SAVE THESE INSTRUCTIONS

Bu kılavuzda kullanılan simgeler

Bu kılavuzda aşağıdaki semboller kullanılmıştır.

 Dikkat	Arızalara ya da kullanım sorunlarına yol açabilecek etmenlere ilişkin önemli bilgiler. Mutlaka kaçınılması gereken işlemleri de uyarır.
 Notlar	Fotoğraf makinesinin kullanımıyla ilgili notlar.
 İpuçları	Fotoğraf makinenizden en iyi şekilde yararlanmanızı sağlayacak yararlı bilgiler verir.
 İ	Ayrıntıları ya da ilişkili bilgiler sağlayan başvuru sayfalarını belirtir.

Kutu içeriğinin çıkarılması

Fotoğraf makinesi ile birlikte aşağıdakiler sağlanmıştır.

Eğer herhangi biri eksik veya hasarıysa, fotoğraf makinenizi satın aldığınız yere başvurun.



Fotoğraf makinesi



Gövde kapağı



Askı

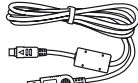

USB kablosu
CB-USB6



AV kablosu
(Mono)
CB-AVC3

- Flaş kılıfı
- Bilgisayar yazılımı
CD-ROM
- Kullanma Kılavuzu
- Garanti Kartı



Flaş
FL-LM2



Lityum iyon pil
BLN-1



Lityum iyon şarj
cihazı BCN-1

Askının takılması

1 Askıyı ok yönünde geçirin.

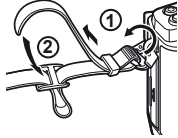

2 Son olarak, askının diğer ucunu sıkıca çekerek iyice sabitlendiğinden emin olun.

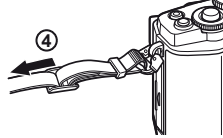
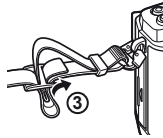

- Askının diğer ucunu aynı şekilde diğer halkaya takın.

Pili şarj etme ve yerleştirme

1 Pili şarj etme

Şarj göstergesi

Şarj işlemi devam ediyor	Turuncu yanar
Şarj etme tamamlandı	Off
Şarj etme hatası	Turuncu yanıp söner

(Şarj süresi: Yaklaşık 4 saate kadar)

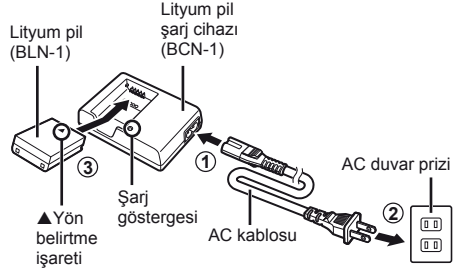

⚠ Dikkat

- Şarj işlemi tamamlandığında şarj cihazını prizden çekin.

2 Pili takma

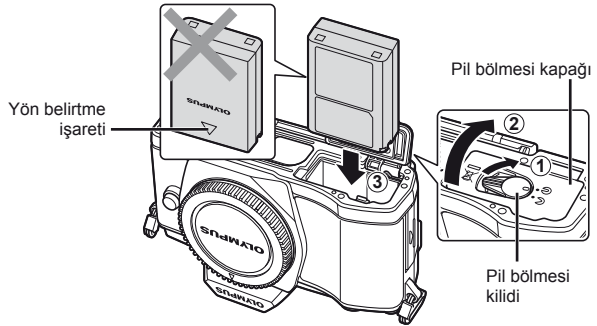

3 Pil/kart bölmesi kapağının kapatılması.

Pili çıkartma

Pil ölmesi kapağını açarken veya kapatırken fotoğraf makinesi kapatın.

Pili çıkartmak için, pil kilidi topuzunu önce ok yönünde itin ve ardından çıkartın.

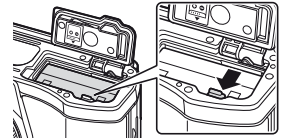

⚠ Dikkat

- Pili sökmiyorsanız bir yetkili distribütör veya servis merkeziyle temasa geçin. Zorlamayın.

📌 Notlar

- Kullanılan pilin çekim sırasında boşalma ihtimaline karşı, yedek pil alınması tavsiye edilir.

Kartları takma ve çıkartma

1 Kartı takma

- Kart yuvası kapağını açın.
- Kartı, klik sesi duyulacak şekilde yerine oturana kadar itin.
- «Kartla ilgili temel bilgiler» (S.103)

! Dikkat

- Kartı takmadan veya çıkartmadan önce fotoğraf makinesini kapatın.

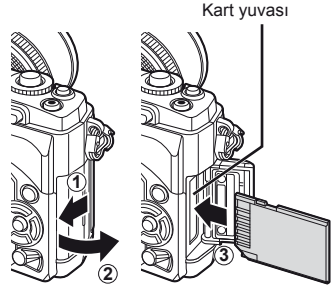

2 Kart yuvası kapağının kapatılması.

- Kapağı bir klik sesini duyana kadar kapatın.

! Dikkat

- Fotoğraf makinesini kullanmaya başlamadan önce, kart yuvası kapağının kapatıldığından emin olun.

Kartın çıkartılması

Takılı olan karta hafif bir baskı uyguladığında dışarı çıkartılacaktır. Kartı dışarı çıkartın.

! Dikkat

- Karta yazma göstergesi (S.31) görüntülenirken pili veya kartı çıkartmayın.

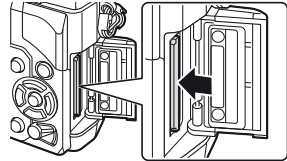

Eye-Fi Kartları

- Eye-Fi kartını, fotoğraf makinesinin kullanıldığı ülkedeki yasa ve yönetmeliklere uyarak kullanın.
- Uçaklarda ve kablosuz cihazların kullanımının yasak olduğu diğer yerlerde, Eye-Fi kartını fotoğraf makinesinden çıkartın veya [Eye-Fi] ögesini [Off] konumuna ayarlayın (S.93).
- Kullanım sırasında Eye-Fi kartları ısınabilir.
- Eye-Fi kartları kullanıldığında pil tüketimi artabilir.
- Eye-Fi kartları kullanıldığında fotoğraf makinesinin tepki süreleri azalabilir.

Fotoğraf makinesine bir objektif takma

1 Fotoğraf makinesine bir objektif takın.

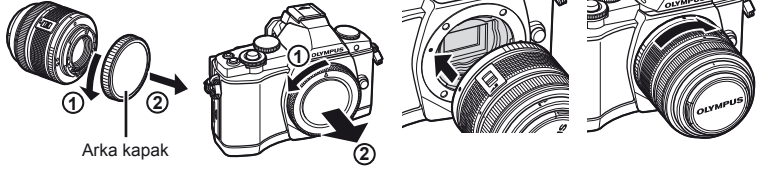

- Fotoğraf makinesi üzerindeki objektif takma işaretini (kırmızı) objektifteki hizalama işaretiyle (kırmızı) hizalayın ve objektifi fotoğraf makinesinin gövdesine yerleştirin.
- Objektifi, klik sesi duyana kadar okla belirtilen yönde çevirin.

! Dikkat

- Fotoğraf makinesinin kapalı olduğundan emin olun.
- Objektif çıkartma düğmesine basmayın.
- Fotoğraf makinesinin iç kısımlarına dokunmayın.

2 Objektif kapağını çıkartın.

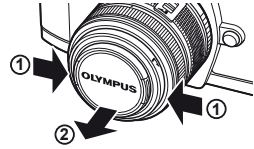

Bir UNLOCK düğmeli objektifleri kullanma

Bir UNLOCK düğmeli içeri sokulabilir objektifler içeri sokulmuşken kullanılamaz.

Objektifi (2) uzatmak için zoom halkasını ok yönünde (1) çevirin.

Saklamak için, UNLOCK düğmesini (3) kaydırırken zoom halkasını ok yönünde (4) çevirin.

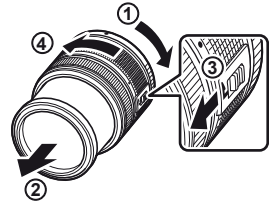

Objektifin fotoğraf makinesinden çıkartılması

Objektif çıkartma düğmesini basılı tutarak objektifi ok yönünde çevirip fotoğraf makinesinden çıkartın.

📖 «Değiştirilebilir objektifler» (S.104)

Objektif çıkartma düğmesi

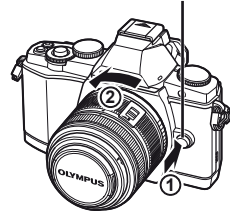

Flaş ünitesini takma

1 Flaş ünitesinin terminal kapağını çıkartın ve flaşı fotoğraf makinesine takın.

- Flaş ünitesini, ayağın arkasında temas edinceye ve yerine sıkıca oturuncaya kadar tamamen içeri kaydırın.



2 Flaşı kullanmak için flaş tepesini kaldırın.

- Flaşı kullanmadığınız zaman bastırarak kapatın.

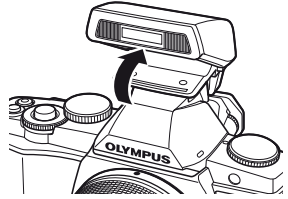

Flaş Ünitesini Çıkartma

Flaş ünitesini çıkartırken UNLOCK düğmesine basın.

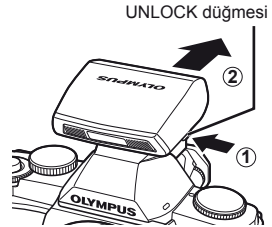

Tarih ve saat ayarını yapma

Tarih ve saat bilgileri, fotoğraflarla birlikte karta kaydedilir. Tarih ve saat bilgisi ile birlikte dosya adı dahil edilir. Fotoğraf makinesini kullanmadan önce, tarih ve saatin doğru ayarlandığından emin olun.

1 Menüleri görüntüleyin.

- Menüleri görüntülemek için **MENU** düğmesine basın.

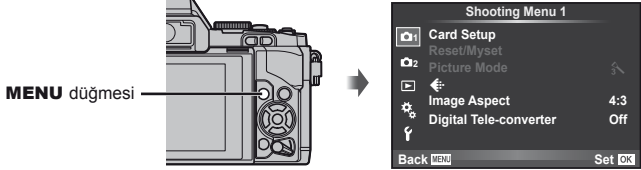

2 [f] (ayar) sekmesinde [⌚] öğesini seçin.

- [f] öğesini seçmek için Δ ∇ düğmelerini kullanın ve \triangleright düğmesine basın.
- [⌚] seçeneğini seçin ve \triangleright düğmesine basın.



3 Tarih ve saati ayarlayın.

- Öğeleri seçmek için, \triangleleft \triangleright düğmelerini kullanın.
- Seçilen öğeyi değiştirmek için Δ ∇ düğmelerini kullanın.
- Tarih formatını seçmek için Δ ∇ düğmelerini kullanın.

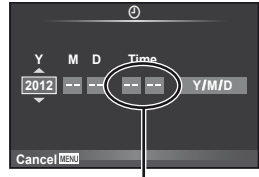

Saat, 24 saat formatında gösterilir.

4 Ayarları kaydedin ve çıkın.

- Fotoğraf makinesinin saatini ayarlamak ve ana menüye dönmek için \odot düğmesine basın.
- Menülerden çıkmak için **MENU** düğmesine basın.

Parçaların adları

Fotoğraf makinesi

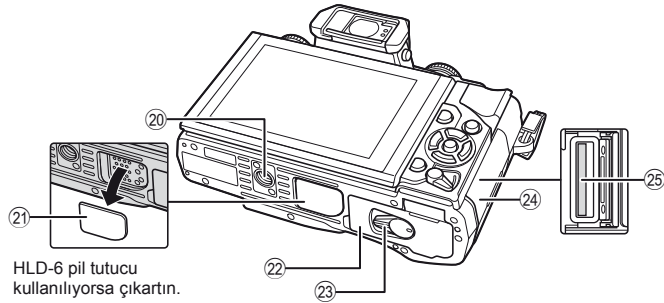
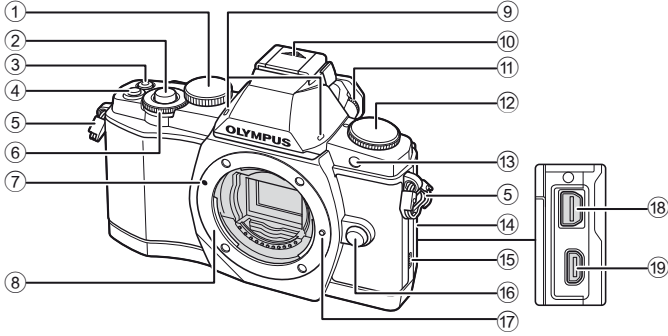

HLD-6 pil tutucu kullanılıyorsa çıkartın.

- | | |
|--|---|
| ① Ana kadran* (☺)..... S.16, 57–59 | ⑭ Konektör kapağı |
| ② Deklanşör..... S.13, 14, 44, 96 | ⑮ Hoparlör |
| ③ (Video) düğmesi... S.13, 15, 67, 69, 93 | ⑯ Objektif çıkartma düğmesi..... S.6 |
| ④ Fn2 düğmesi..... S.25, 69, 93 | ⑰ Objektif kilitleme pimi |
| ⑤ Askı halkası..... S.3 | ⑱ Çoklu konektör..... S.74, 78, 82 |
| ⑥ Alt kadran* (☺)..... S.16, 57–59 | ⑲ HDMI mikro konektör (tip D)..... S.74 |
| ⑦ Objektif takma işareti..... S.6 | ⑳ Tripod yuvası |
| ⑧ Objektif yuvası (objektifi takmadan önce gövde kapağını çıkartın.) | ㉑ PBH kapağı |
| ⑨ Stereo mikrofon..... S.68, 73 | ㉒ Pil bölmesi kapağı..... S.4 |
| ⑩ Flaş ayağı kapağı | ㉓ Pil bölmesi kilidi..... S.4 |
| ⑪ Dioptri ayar kadranı..... S.8 | ㉔ Kart yuvası kapağı..... S.5 |
| ⑫ Mod kadranı..... S.8, 12 | ㉕ Kart yuvası..... S.5 |
| ⑬ Zamanlayıcı lambası/
AF ışığı..... S.56 | |

* Bu kılavuzda, ☺ ve ☺ simgeleri ana ve yardımcı kadran kullanılarak yürütülen işlemleri temsil etmektedir.

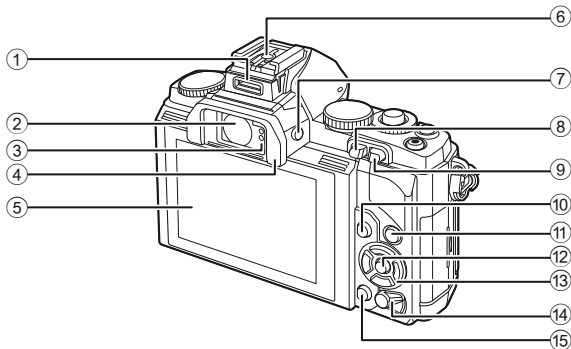

- | | | | |
|---|--------------|---|--------------|
| ① Aksesuar bağlantı noktası | S.76 | ⑨ Fn1 düğmesi..... | S.69, 93 |
| ② Vizör..... | S.8, 30 | ⑩ MENU düğmesi | S.26 |
| ③ Göz sensörü | | ⑪ INFO (Bilgi ekranı) | |
| ④ Göz yuvası | | düğmesi | S.39–41, 69 |
| ⑤ LCD Ekran | | ⑫ OK düğmesi..... | S.23, 24, 26 |
| (Dokunmatik ekran) | S.27, 31, 32 | ⑬ Ok tuşları takımı (Δ ▽ ◀ ▶) | |
| ⑥ Flaş ayağı | | ⑭ AÇMA/KAPAMA düğmesi | S.8 |
| ⑦  (LV) düğmesi | S.15, 92 | ⑮  (Silme) düğmesi | S.17, 69 |
| ⑧  (Oynatma) düğmesi | S.16, 69 | | |

Fotoğraf makinesi kontrolleri

Mod kadranı

Çekim modunu seçmek için mod kadranını kullanın. Çekim modunu seçtikten sonra fotoğraf çekmek için deklanşöre ve de film çekmek için  düğmesine basın.

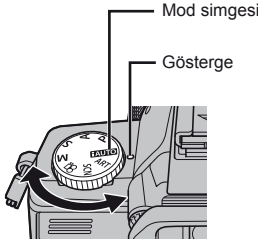

Fotoğraf bölgesi

Film bölgesi

■ Film modu

	Film (S.67)
---	-------------

■ Gelişmiş fotoğraf çekme modları

P	Programlı çekim (S.57)
A	Apertür öncelikli çekim (S.57)
S	Enstantane öncelikli çekim (S.58)
M	Manüel çekim (S.58)

- Gelişmiş çekim modlarında yapılan bu ayarlar fotoğraf makinesi kapalı olsa dahi korunur.

■ Kolay çekim modları

iAUTO	iAUTO (S.21)
ART	Görsel filtre (S.18)
SCN	Sahne (S.19)

- Kolay çekim modlarındayken mod kadranını döndürür veya gücü kapatırsanız, ayarlarında değişiklikler yapılan fonksiyonlar fabrika ayarlarına döndürülür.



İpuçları

Fotoğraf makinesi ayarlarının sıfırlanması.  «Varsayılan veya özel ayarları geri yükleme» (S.42)

Deklanşör ve Düğmesi

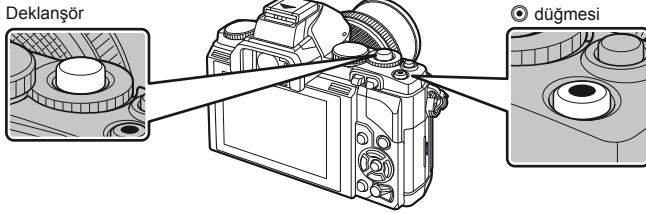
Fotoğraf çekmek için deklanşörü ve video kaydı yapmak için  düğmesini kullanın.



Mod	Fotoğraflar: deklanşör	Filmler:  düğmesi
P	Optimum sonuçlar için apertür ve enstantane hızı otomatik olarak ayarlanır.	Fotoğraf makinesi ayarları otomatik olarak ayarlar ve bir film kaydeder.
A	Siz apertürü ayarlıyorsunuz.	
S	Siz enstantaneyi ayarlıyorsunuz.	
M	Siz apertürü ve enstantaneyi ayarlıyorsunuz.	
AUTO	O anki sahne için fotoğraf makinesinin otomatik olarak ayarları optimize ettiği tam otomatik modu.	
ART	Bir görsel filtre seçin.	
SCN	Bir sahne seçin.	
	Fotoğraflar,  Mode] öğesinde seçilen ayarlarda kaydedilir.	Enstantane hızı ve diyafram efektleri ve özel video efektleriyle video çekilir.

■ Video kaydı sırasında fotoğraf çekilmesi

- Film çekme modunda bir fotoğraf çekmek için deklanşöre basın. Kaydı sonlandırmak için  düğmesine basın. Bellek kartın üç dosya kaydedilir: fotoğraftan önceki film, fotoğrafın kendisi ve fotoğrafı takip eden film.
- Film çekimi sırasında tek bir fotoğraf çekilebilir; zamanlayıcı veya flaş kullanılamaz.

! Dikkat

- Fotoğraflar için görüntü boyutu ve kalitesi film karesi boyutuna bağlıdır.
- Film modunda kullanılan otomatik odaklama ve ölçüm, fotoğraf çekerken kullanılanlardan farklı olabilir.
-  düğmesi aşağıdaki durumlarda film kaydetmek için kullanılamaz: deklanşöre yarım basıldığında/bulb veya uzun pozlandırma sırasında/Ardışık çekim/PANORAMA/3D/çoklu pozlama vb. (fotoğraf çekimi de sonlandırılır).

Fotoğraf çekme/film çekme

- 1 Vizörden bakarak fotoğrafı kadrajlayın.
LCD ekran kapanır ve vizör ekranı yanar.
- Parmaklarınızı ve askıyı objektiften uzak tutun.

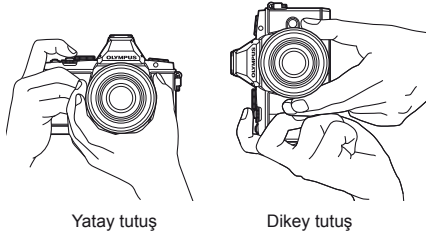

- 2 Odağı ayarlayın.

- Deklanşöre ilk konuma kadar hafifçe basın (deklanşöre yarım basın).

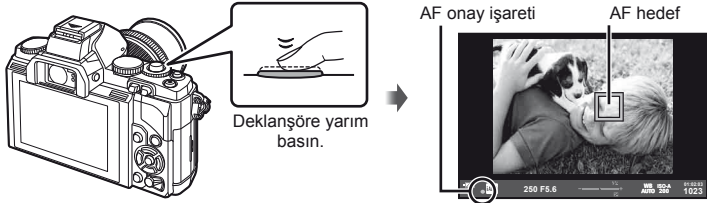

- AF onay işareti (● veya ○) görüntülenir ve odak kilitlenir.

●	Hi-Speed Imager AF özelliğini destekleyen objektifler*
○	Başka Four Thirds yuvalı objektifler

* Daha fazla bilgi için web sitemizi ziyaret edin.

- Fotoğraf makinesi tarafından otomatik olarak ayarlanan deklanşör hızı ve Apertür değeri görüntülenir.
- Odak göstergesi yanıp sönüyorsa, konu odaklanmamıştır. (S.98)

Deklanşöre yarım basma ve sonuna kadar basma

Deklanşörün iki konumu bulunur. Deklanşöre ilk konuma kadar basıp bu konumda tutma işlemine «deklanşöre yarım basma»; deklanşöre ikinci konuma kadar basma işlemine «deklanşöre tam basma (veya sonuna kadar basma)» olarak adlandırılır.



3 Çekim düğmesini bırakın.

Fotoğraf çekme

Deklanşöre sonuna kadar (tam) basın.

- Deklanşör sesi gelir ve fotoğraf çekilir.

Film kaydetme



Deklanşörü bırakın ve kayda başlamak için

-  düğmesine basın.

Kaydı sonlandırmak için  düğmesine tekrar basın.





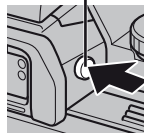

■ Konuların LCD ekrandan kadrajlanması

 düğmesine basarak konuyu LCD ekranda görüntüleyin. Orijinal görüntüye geri dönmek için  düğmesine tekrar basın.

 düğmesi





Notlar

- Fotoğraf makinesi, vizör ve LCD ekran görüntüleri arasında otomatik veya manuel geçiş yapacak şekilde yapılandırılabilir. Otomatik görüntü geçiş menüsü görüntülenene kadar  düğmesini basılı tutun ve ardından   düğmelerini kullanarak istediğiniz seçimi yapın.  düğmesine basıldığında LCD ekran ve vizör görüntüleri arasında geçiş yapılır.
- Bir dakika boyunca herhangi bir işlem yapılmazsa, fotoğraf makinesi monitörü kapatmak ve tüm işlemler durmak üzere «uyku» (bekleme) moduna geçer. Herhangi bir düğmeye (deklanşöre,  düğmesine v.b.) bastığınızda fotoğraf makinesi tekrar açılır. Fotoğraf makinesi, 4 saat boyunca uyku modunda bırakılırsa otomatik olarak kapanır. Kullanmadan önce fotoğraf makinesini tekrar açın.
- Otomatik ekran seçimi aşağıdaki seçeneklerde kullanılamaz.
3D fotoğraf çekimi/Canlı bulb çekimi

Dikkat

- Fotoğraf makinesi uzun bir süre kullanıldığında, görüntü yakalama cihazının sıcaklığı artar ve yüksek ISO duyarlılıklarında çekilen fotoğraflarda parazit veya renkli sis görülebilir. Daha düşük bir ISO duyarlılığı seçin veya fotoğraf makinesini kısa bir süre kapalı tutun.





İpuçları

Fotoğraf makinesinin uyku moduna girmesi için bekleme süresinin ayarlanması.  [Sleep] (S.88)
Bir vizör görünüm stiline seçimi.  [Built-in EVF Style] (S.92)

Görüntüleri görüntüleme

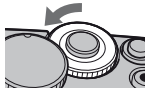
■ Tek kare oynatma

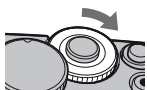
- En son çektiğiniz fotoğrafı veya filmi görüntülemek için  düğmesine basın.
- Diğer fotoğrafları görüntülemek için alt kadranı veya ok düğmelerini kullanın.

	Yardımcı kadrán	Ok tuşları takımı
Bir önceki kareyi görüntüler		
Bir sonraki kareyi görüntüler		





Sabit fotoğraf





Film

■ Yakın plan oynatma

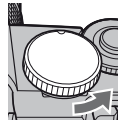
Tek fotoğraflı oynatma modunda fotoğrafı yakınlaştırmak için ana kadranı  tarafına veya fotoğrafı tam ekranda görüntülemek için  tarafına çevirin.



■ İndeks görünümü/Takvim görünümü

- Fotoğraf tam ekranda görüntülenirken, ana kadrán  tarafına çevrilirse küçük resimler görüntülenir. Kadrán birkaç defa çevrilirse, takvim görüntülenir.
- Tam ekran görüntüleme moduna geri dönmek için, ana kadranı  tarafına çevirin.

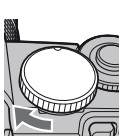



İndeks görünümü



Takvim görünümü

■ Video oynatma

Bir film seçin ve oynatma menüsünü görüntülemek için  düğmesine basın. Videoyu oynatmaya başlamak için, [Movie Play] ögesini seçin ve  düğmesine basın. Video oynatmayı kesmek için, **MENU** düğmesine basın.



Ses düzeyi

Ses düzeyi, tek kare ve film oynatmada Δ veya ∇ düğmesine basarak ayarlanabilir.



Fotoğraf silinmesi

Silmek istediğiniz fotoğrafı görüntüleyin ve 🗑️ düğmesine basın. [Yes] seçeneğini seçin ve OK düğmesine basın.

Silmek için birden fazla görüntü de seçebilirsiniz.

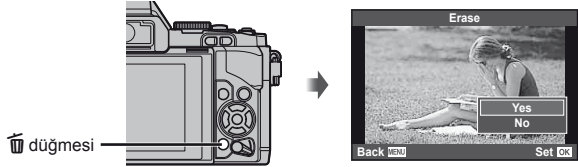

Fotoğrafları koruma

Fotoğrafları yanlışlıkla silinmeye karşı korumaya alın. Korumaya almak istediğiniz bir fotoğrafı görüntüleyin ve **Fn2** düğmesine basın; görüntünün üzerinde bir 🔒 (koruma) simgesi görüntülenir. Korumayı kaldırmak için **Fn2** düğmesine tekrar basın. Korumak için birden fazla görüntü de seçebilirsiniz.



! Dikkat

- Kartın formatlanması, korunmuş fotoğraflar dahil tüm fotoğrafların silinmesine yol açar.

Görsel filtreleri kullanma

1 Mod kadranını **ART** konumuna çevirin.

- Bir görsel filtreler menüsü görüntülenir.
△ ▽ düğmelerini kullanarak bir filtre seçin.
- Vurgulanan öğeyi seçmek ve sanat filtresi menüsünden çıkmak için **OK** düğmesine basın veya deklanşöre yarım basın.

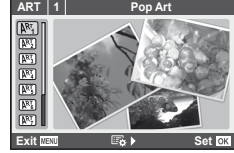

■ Görsel filtre türleri

- | | |
|--|---|
|  Pop Art |  Diorama |
|  Soft Focus |  Cross Process |
|  Pale&Light Color |  Gentle Sepia |
|  Light Tone |  Dramatic Tone |
|  Grainy Film |  Key Line |
|  Pin Hole |  ART BKT (Görsel filtre basamaklaması) |

2 Fotoğrafi çekin.

- Farklı bir ayar seçmek üzere, görsel filtre menüsünü görüntülemek için **OK** düğmesine basın.

Görsel filtre basamaklaması

Parmağınızı deklanşörden her çektiğinizde fotoğraf makinesi tüm sanat filtreleri için kopyalar oluşturur. Filtreleri seçmek için [**EQ**] seçeneğini kullanın.

Görsel efektler

Görsel filtreler değiştirilebilir ve efektler eklenebilir. Görsel filtre menüsünde **▷** düğmesine basıldığında ilave seçenekler görüntülenir.

Filtreleri değiştirme

I seçeneği orijinal filtredir, II ve sonraki seçenekler orijinal filtreyi değiştirmek üzere efektler ekler.

Efektler ekleme*

Yumuşak odaklama, iğne deliği, çerçeveler, beyaz kenarlar, yıldız ışığı

* Kullanılabilir efektler seçilen filtreye bağlı olarak değişir.

! Dikkat

- Görüntü kalitesi için o an [RAW] seçilmişse, görüntü kalitesi otomatik olarak [L+N+RAW] ayarına getirilir. Görsel filtre sadece JPEG kopyaya uygulanır.
- Konuya bağlı olarak, ton geçişleri pürüzlü, efekt daha az fark edilir ve fotoğraf daha «grenli» olabilir.
- Bazı efektler canlı görüntü modunda veya film kaydı sırasında görülebilir.
- Oynatma, uygulanan filtrelere, efektlere veya film kalitesi ayarlarına bağlı olarak farklılık gösterebilir.

Sahne modunda çekme

1 Mod kadranını **SCN** konumuna çevirin.

- Sahne menüsü görüntülenir. Δ ∇ düğmelerini kullanarak bir sahne seçin.
- Vurgulanan seçeneği seçmek ve sahne menüsünden çıkmak için \odot düğmesine basın veya deklanşöre yarım basın.



■ Sahne modlarının türleri

- | | |
|--------------------|--------------------|
| Portrait | Nature Macro |
| e-Portrait | Candle |
| Landscape | Sunset |
| Landscape+Portrait | Documents |
| Sport | Panorama (S.60) |
| Night Scene | Fireworks |
| Night+Portrait | Beach & Snow |
| Children | Fisheye Effect |
| High Key | Wide-angle |
| Low Key | Macro |
| DIS Mode | 3D Fotoğraf (S.61) |
| Makro | |

2 Fotoğrafi çekin.

- Farklı bir ayar seçmek üzere, sahne menüsünü görüntülemek için \odot düğmesine basın.

! Dikkat

- [e-Portrait] modunda iki fotoğraf kaydedilir: bir adet değiştirilmemiş fotoğraf ve de [e-Portrait] efektlerinin uygulandığı ikinci bir fotoğraf. Değiştirilmemiş fotoğraf, görüntü kalitesi için o an seçilmiş olan seçenek kullanılarak kaydedilir; değiştirilmiş kopya ise JPEG görüntü kalitesiyle (M kalitesi (2560 × 1920)) kaydedilir.
- [Fisheye Effect], [Wide-angle] ve [Macro] opsiyonel dönüştürücü objektiflerle kullanım içindir.
- Filmler [e-Portrait], [Panorama] veya [3D Photo] modunda kaydedilebilir.

Video Modunun Kullanımı (📹)

Video modu (📹), videoların özel efektlerle çekilmesi için kullanılabilir.

1 Mod kadranını 📹 konumuna getirin.

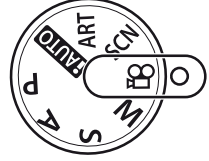

2 ▾ veya ▸ düğmesine basın.

▾	Multi Echo	Bir kalıcı görüntü efekti uygular. Kalıcı görüntüler, hareketli konuların arkasında görüntülenir.
▸	One Shot Echo	Düğmeye basıldıktan sonra kısa bir süre bir kalıcı görüntü görüntülenir. Kalıcı görüntü bir süre sonra otomatik olarak kaybolur.

- Video efektleri LCD ekranda görüntülenir.
- [Multi Echo] ögesi seçili konumdayken düğmeye her basıldığında, efekt iptal edilir. [One shot Echo] ögesi seçili konumdayken, düğmeye her basıldığında efekt güncellenir.

3 Kaydı başlatmak için deklanşöre basın.

- Kayıt sırasında video efektlerini etkinleştirmek veya devre dışı bırakmak için ▾ veya ▸ düğmesine basın.

⚠ **Dikkat**

- Kayıt sırasında kare hızı bir miktar düşer.
- Aynı anda 2 efekt uygulanamaz.
- SD hız sınıfı 6 veya üzeri bir bellek kartı kullanın. Daha yavaş bir kart kullanılırsa, video kaydı beklenmeyen bir anda sonlanabilir.
- Video kaydı sırasında fotoğraf çekildiğinde, efekt iptal edilir ve fotoğrafa uygulanmaz.

Canlı kılavuzları kullanma

Canlı kılavuzlar iAUTO (FAUTO) modunda kullanılabilir. iAUTO bir tam otomatik moddur; canlı kılavuzlar ise çeşitli gelişmiş fotografik tekniklere kolay erişim sağlar.

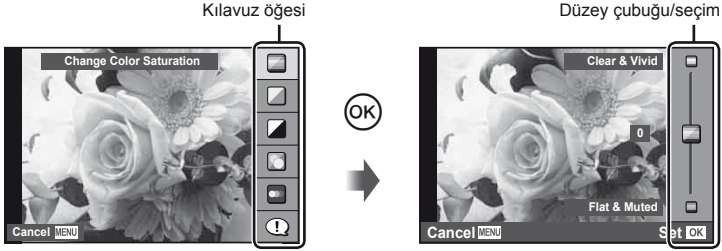

- 1 Mod kadranını **FAUTO** konumuna getirin.
- 2 Canlı kılavuzu görüntülemek için **OK** düğmesine bastıktan sonra bir öğeyi seçmek için ok tuşları takımındaki Δ ∇ düğmelerini kullanın ve seçmek için **OK** düğmesine basın.
- 3 Düzeyi seçmek için ok tuşları takımındaki Δ ∇ düğmeleri kullanın.
 - [Shooting Tips] seçilmişse, bir öğeyi vurgulayın ve açıklamasını görmek için **OK** düğmesine basın.
 - Seçmek için deklanşöre yarım basın.
 - Seçilen düzeyin efekti ekranda görülebilir. [Blur Background] veya [Express Motions] seçilmişse, ekran normale döner, ancak seçilmiş olan efektler nihai fotoğrafta görülebilir olur.
- 4 Fotoğrafi çekin.
 - Çekmek için deklanşöre basın.
 - Canlı kılavuzu ekrandan silmek için **MENU** düğmesine basın.

Dikkat

- Görüntü kalitesi için o an [RAW] seçilmişse, görüntü kalitesi otomatik olarak [L+N+RAW] ayarına getirilir.
- Canlı kılavuz ayarları RAW kopyasına uygulanır.
- Bazı canlı kılavuz ayar düzeylerinde fotoğraflar grenli gözükebilir.
- Canlı kılavuz ayar düzeyleri monitörde görülmeyebilir.
- [Blurred Motion] seçimi yapıldığında kare hızı düşer.
- Canlı kılavuzla flaş kullanılamaz.
- Canlı kılavuz seçeneklerinde yapılan değişiklikler bir önceki değişiklikleri iptal eder.
- Canlı kılavuz ayarlarında fotoğraf makinesinin pozlama sınırlarını dışında değerler seçilmesi fazla veya az pozlanmış resimlere yol açabilir.

Süper kontrol panelini kullanma

Süper kontrol panelinde çekim seçenekleri ve durumları listelenir. Fotoğrafların kadrılanmasında LCD ekran kullanılırken, LV süper kontrol paneli görüntülenir.

Süper kontrol paneli

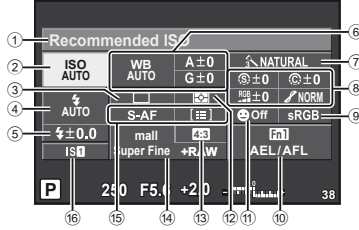

■ Süper kontrol paneli kullanılarak değiştirilemeyen ayarlar

① O an seçili olan seçenek	Siyah-Beyaz Filtresi (F)..... S.53
② ISO duyarlılığı..... S.55	Fotoğraf tonu (T)..... S.53
③ Seri çekim/zamanlayıcı..... S.56	⑨ Renk uzayı..... S.90
④ Flaş modu..... S.65	⑩ Düğme atama..... S.93
⑤ Flaş yoğunluk kontrolü..... S.66	⑪ Yüz önceliği..... S.46, 86
⑥ Beyaz dengesi..... S.50	⑫ Ölçüm modu..... S.48
Beyaz dengesi telafisi..... S.50	⑬ En-boy oranı..... S.55
⑦ Fotoğraf modu..... S.52	⑭ Kayıt modu..... S.54
⑧ Keskinlik (S)..... S.53	⑮ AF modu..... S.43
Kontrast (C)..... S.53	AF hedefi..... S.44
Doygunluk (RGB)..... S.53	⑯ Görüntü sabitleyici..... S.49
Tonlama (S)..... S.53	

! Dikkat

- Film kaydetme modunda görüntülenmez.

■ Vizörden fotoğraf kadrajlama

Fotoğrafların kadrajlanması için vizör kullanılırken, LCD ekranda süper kontrol paneli görüntülenir. Panel, **INFO** düğmesine basılarak gizlenebilir veya görüntülenebilir.

- 1 **OK** düğmesine basın.
- 2 $\Delta \nabla \triangleleft \triangleright$ düğmelerini veya ana kadranı kullanarak istediğiniz öğeyi seçin ve ardından alt kadranı kullanarak bir seçenek seçin.

- Bir menüden bir öğe seçmek için, o öğeyi seçin ve ardından **OK** düğmesine basın.

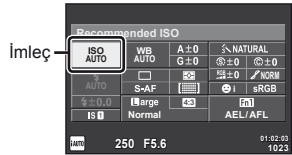

■ LCD ekrandan fotoğraf kadrajlama

Fotoğraflar LCD ekrandan kadrajlanırken, ayarlar canlı kontrol (S.24) veya LV süper kontrol paneli kullanılarak ayarlanabilir. LV süper kontrol panelini kullanmadan önce, [Control Settings] (S.87) > [Live SCP] öğesi için [ON] ayarını seçin.

- 1 **OK** düğmesine basın.
 - Canlı kontrol görüntülenir.



- 2 **INFO** düğmesine basarak LV süper kontrol panelini görüntüleyin.



- 3 $\Delta \nabla \triangleleft \triangleright$ düğmelerini kullanarak istediğiniz öğeyi seçin ve ardından kadranı kullanarak bir seçenek seçin.

- Bir menüden bir öğe seçmek için, o öğeyi seçin ve ardından **OK** düğmesine basın.

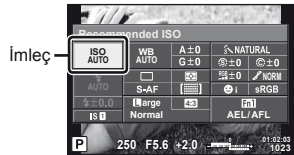

Canlı kontrolü kullanma

Canlı kontrol, fotoğraflar LCD ekrandan kadrılanırken ayarların değiştirilmesi için kullanılır. Etkileri LCD ekranda görüntülenmez. **P/S/A/M/** dışındaki modlarda, canlı kontrolü kullanmadan önce ayarları özel menüden (S.86) yapmanız gerekir.

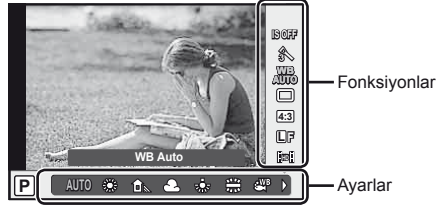

■ Kullanılabilir ayarlar

Görüntü sabitleyici	S.49	Kayıt modu	S.54
Fotoğraf modu	S.52	Flaş modu	S.65
Sahne modu	S.19	Flaş yoğunluk kontrolü	S.66
Görsel filtre modu	S.18	Ölçüm modu	S.48
g modu	S.67	AF modu	S.43
Beyaz dengesi	S.50	ISO duyarlılığı	S.55
Seri çekim/zamanlayıcı	S.56	Yüz önceliği	S.46
En-boy oranı	S.55	Film sesini kaydetme	S.67

1 Canlı kontrolü görüntülemek için **OK** düğmesine basın.

- Canlı kontrolü gizlemek için, **OK** düğmesine yeniden basın.

2 **Δ** **▽** düğmelerini kullanarak istediğiniz öğeyi seçin, **◀▶** düğmelerini veya alt kadranı kullanarak bir seçenek seçin ve ardından **OK** düğmesine basın.

- Yaklaşık 8 saniye boyunca herhangi bir işlem yapılmadığında seçilen ayarlar otomatik olarak etkinleştirilir.

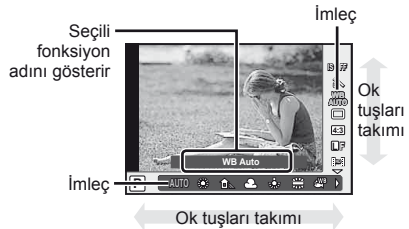

! Dikkat

- Bazı çekim modlarında bazı öğeler bulunmaz.

💡 İpuçları

Canlı kontrolü görüntüleme veya gizleme hakkında bilgi almak için: **☞** [Control Settings] (S.87)

Çok İşlevli Düğmenin kullanımı

Fotoğraflar vizörden kadrajlanırken, çok işlevli düğmeyi kullanarak ayarları hızlı bir şekilde değiştirebilirsiniz. Varsayılan ayarlarda, **Fn2** düğmesine çok işlevli düğme görevi atanmıştır.

■ İşlev seçimi

- 1** **Fn2** düğmesini basılı tutarken kadranı çevirin.
 - Menüler görüntülenir.
- 2** İstediğiniz işlevi seçmek için kadranı çevirmeye devam edin.
 - İstediğiniz işlev seçildiğinde düğmeden parmağınızı çekin.

■ Çok işlevli seçeneklerin kullanımı

Fn2 düğmesine basın. Bir seçenek seçim penceresi açılır.

[Q] ögesi, Fn2 düğmesine atanır

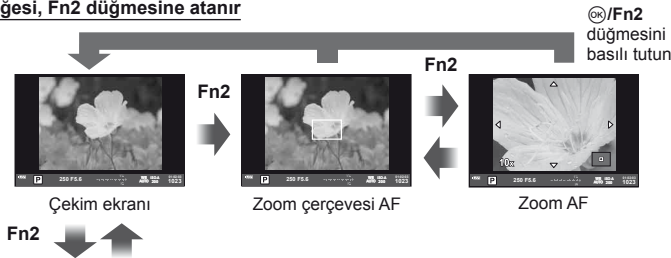

Diğer seçenek, Fn2 düğmesine atanır



Fonksiyon	Ana kadran (☺)	Alt kadran (☹)
Vurgulama ve gölge kontrolü (S.47)	Azaltır	Yükseltir
Beyaz dengesi	Bir seçenek belirleyin	
Q (Zoom çerçevesi AF/zoom AF) (S.45)	Zoom çerçevesi AF: Pozlama telafisi Zoom AF: Yakınlaştırma veya uzaklaştırma	
En-boy oranı seçimi (S.55)	Bir seçenek belirleyin	

Menüleri kullanma

1 Menüleri görüntülemek için **MENU** düğmesine basın.

Menüler

- 📷 Birincil ve temel çekim seçenekleri
- 📷 Gelişmiş çekim seçenekleri
- ▶ Oynatma ve rötuş seçenekleri
- ⚙️ Özel menü
- 📞 Aksesuar bağlantı noktası*
- 📷 Fotoğraf makinesini ayarlama (örn. tarih ve dil)

* Varsayılan ayarlarda görüntülenmez.

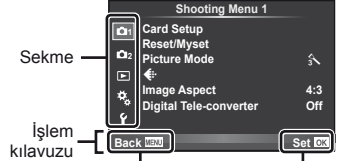

Bir ekran geriye gitmek için **MENU** düğmesine basın.

Ayarı onaylamak için **OK** düğmesine basın.

- 2 Bir sekme seçmek için Δ ∇ düğmelerini kullanın ve **OK** düğmesine basın.
- 3 Δ ∇ düğmelerini kullanarak bir öge seçin ve seçilen öğenin seçeneklerini görüntülemek için **OK** düğmesine basın.



- 4 Bir seçeneği vurgulamak için Δ ∇ düğmelerini kullanın ve seçmek için **OK** düğmesine basın.
 - Menüden çıkmak için, **MENU** düğmesine arka arkaya basın.

Notlar

- Menü ile ayarlanabilecek fonksiyonlar için bkz. «Menü dizini» (S.111)
- Bir seçenek seçtiğinizde yaklaşık 2 saniye süreyle bir kılavuz görüntülenir. Kılavuzları görüntülemek veya gizlemek için **INFO** düğmesine basın.

İpuçları

- Fotoğraf makinesinin ayarları çekim tarzınıza göre kişiselleştirilebilir: Kendi hedeflerinize veya beğeninize göre fotoğraf makinesi ayarlarını özelleştirmek için özel menüleri kullanın. 📷 «Fotoğraf makinesi ayarlarının özelleştirilmesi» (S.86)
- Aksesuar bağlantı noktası cihazları kullanma: Elektronik vizör ve OLYMPUS PENPAL aksesuarlarına, aksesuar bağlantı noktası menüsünden erişilir. Özel menüler varsayılan olarak görüntülenmez ve işleme devam etmeden önce menüleri görüntülenmez gerekir. 📷 «Fotoğraf makinesinin ayarlarını kişiselleştirme» (S.86)

Dokunmatik ekranın kullanımı

Oynatma veya LCD ekrandan fotoğraf kadrajlama sırasında dokunmatik ekranı kullanın. Dokunmatik ekranı ayrıca süper kontrol ve LV süper kontrol panellerindeki ayarları değiştirmek için de kullanabilirsiniz.

Canlı Kılavuzlar



Dokunmatik ekran canlı kılavuzlarla kullanılmaz.

- 1 Canlı kılavuzları görüntülemek için sekmeye dokunun ve parmağınızı sola doğru sürünüz.
 - Öğeleri seçmek için dokununuz.
- 2 Kayar düğmeleri konumlandırmak için parmağınızı kullanın.
 - Canlı kılavuz görünümünden çıkmak için **MENU** düğmesine basın.



Çekim Modu

Monitöre dokunarak odağı ayarlayabilir ve çekebilirsiniz. Dokunmatik ekran ayarları arasında gezinmek için  simgesine dokununuz.

-  Dokunmatik ekran işlemleri devre dışı.
-  Odak ayarını yapmak ve deklanşörü otomatik olarak bırakmak için bir konuya dokununuz.
-  Bir odak çerçevesi görüntülemek ve seçilen alandaki konuyu odaklamak için dokununuz. Oda çerçevesinin konumunu ve boyutunu seçmek için dokunmatik ekranı kullanabilirsiniz. Fotoğraflar, deklanşör düğmesine basarak çekilebilir.

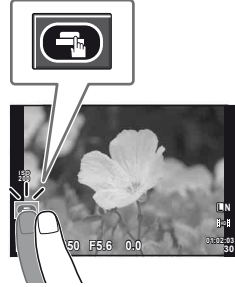

■ Konunun Önizlenmesi ()

- 1 Ekrandaki konuya dokununuz.
 - Bir OO çerçevesi görüntülenir.
 - Çerçevenin boyutunu seçmek için kayar düğmeyi kullanınız.
- 2 Ardından, odak çerçevesindeki konuyu yakınlaştırmak için  düğmesine basın.
 - Ekranı kaydırmak için parmağınızı kullanınız.

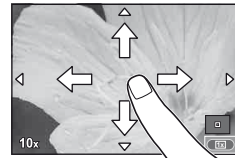

Oynatma Modu

Görüntüler arasında gezinmek ve görüntüleri yakınlaştırmak veya uzaklaştırmak için dokunmatik ekranı kullanın.



■ Tam Kare Oynatma

İlave Görüntüleri Görüntüleme

- Daha sonraki kareleri görüntülemek için parmağınızı sola ve daha öncekileri görüntülemek için sağa sürükleyin.
- Fotoğraflar arasında hızlı bir şekilde geri veya ileri gitmek için, parmağınızı ekranın köşelerinde tutun.





Oynatma Zoom'u

- Yakınlaştırmak veya uzaklaştırmak için çubuğu yukarı veya aşağı kaydırın.
- Fotoğraf yakınlaştığında ekranı kaydırmak için parmağınızı kullanın.
- İndeks oynatmayı görüntülemek için  düğmesine dokununuz. Takvim oynatma için, takvim görünümü görüntüleninceye kadar  düğmesine basın.



■ İndeks/Takvim Oynatma

Sonraki Sayfa/Önceki Sayfa

- Bir sonraki sayfayı izlemek için parmağınızı yukarı, bir önceki sayfayı görüntülemek için aşağı kaydırın.
- Görüntülenecek görüntü sayısını seçmek için  veya  düğmesini kullanın.
- Tek ekran oynatma için, geçerli görüntü tam ekranda görüntülenene kadar  düğmesini basılı tutun.



Görüntüleri görüntüleme

- Bir görüntüyü tam kare görüntülemek için görüntüye dokununuz.

Ayarların Değiştirilmesi

Ayarlar, süper kontrol ve LV süper kontrol panellerinden değiştirilebilir.

1 Süper kontrol panelini görüntüleyin.

- İmleci görüntülemek üzere  düğmesine basın.



2 İstedığınız öğeye dokunun.

- Öğe seçilir.



3 Kadranı çevirerek bir seçenek seçin.

! Dikkat

- Dokunmatik ekran işlemlerinin kullanılamayacağı durumlara aşağıdakiler dahildir.
Film kaydetme/panorama/3D/e-portre/çoklu pozlama/bulb veya uzun pozlandırma sırasında/tek dönüşlü beyaz dengesi iletişim penceresi/düğmeler ve kadranslar kullanımdayken
- Zamanlayıcı modunda, zamanlayıcı ekrana dokunarak başlatılır. Zamanlayıcıyı durdurmak için tekrar dokunun.
- Ekranı tırnaklarınızla veya sivri nesnelere dokunmayın.
- Eldivenler veya monitör kapakları dokunmatik ekran işlemlerini olumsuz etkileyebilir.

💡 İpuçları

Dokunmatik ekranın devre dışı bırakılması.  [Touch Screen Settings] (S.93)

Monitörde görüntülenen bilgiler

Fotoğraf Çekme

■ Vizörden fotoğraf kadrajlama

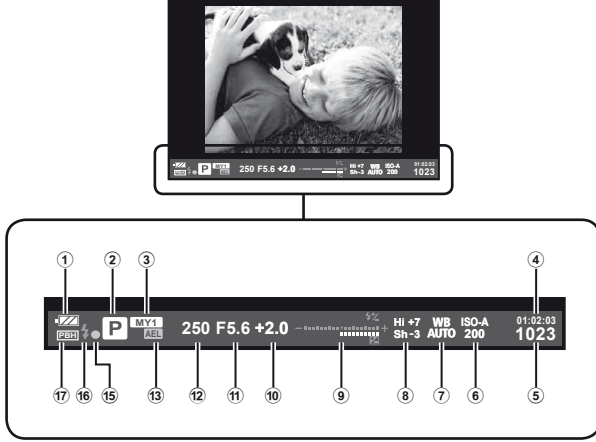

- | | | | | | | | | | | | | | | | |
|---|-------------------------------|--------------------|-------------------------------|---|-----------------------------|----------------------------|---|--|-------------------------------------|---------------------------------|--------------------------------|------------------------------|-----------------------------|--|---|
| ① PİL kontrolü
[Full] Yanıyor: Kullanıma hazır
[Low] Yanıyor: PİL gücü zayıf
[Red] Yanıp sönüyor (kırmızı): Şarj etmek gerekiyor | ② Çekim modu..... S.12, 57–61 | ③ Myset S.42 | ④ Kullanılabilir kayıt süresi | ⑤ Kaydedilebilir sabit resim sayısı.... S.110 | ⑥ ISO duyarlılığı..... S.55 | ⑦ Beyaz dengesi S.50 | ⑧ Vurgulama ve gölge kontrolü..... S.47 | ⑨ Üst: Flaş yoğunluk kontrolü S.66
Alt: Pozlama telafisi göstergesi..... S.47 | ⑩ Pozlama telafisi değeri..... S.47 | ⑪ Diyafram değeri S.57–58 | ⑫ Enstantane hızı..... S.57–58 | ⑬ AE Kilidi [AEL] S.48 | ⑭ OO onay işareti..... S.14 | ⑮ Flaş..... S.65
(yanıp sönüyor: şarj işlemi devam ediyor, sürekli yanıyor: şarj işlemi tamamlanmıştır) | ⑯ PBH (fotoğraf makinesi, pil tutucudan güç alırken görüntülenir)..... S.92 |
|---|-------------------------------|--------------------|-------------------------------|---|-----------------------------|----------------------------|---|--|-------------------------------------|---------------------------------|--------------------------------|------------------------------|-----------------------------|--|---|

Monitördeki görüntüyü, **INFO** düğmesini kullanarak değiştirebilirsiniz.

[INFO] «LCD ekranda görüntülenecek bilgilerin seçimi» (S.39)

Bir vizör görünüm stili seçin. [INFO] [Built-in EVF Style] (S.92)

■ LCD ekrandan fotoğraf kadrajlama

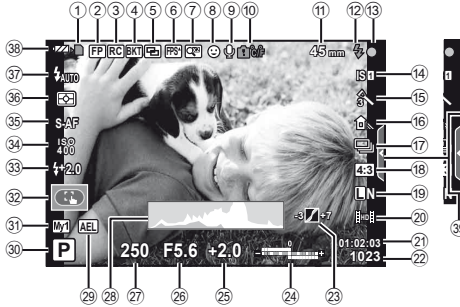

- | | |
|---|--|
| ① Karta yazma göstergesi..... S.5 | ②1 Kullanılabilir kayıt süresi |
| ② Süper FP flaş [FP]..... S.66 | ②2 Kaydedilebilecek fotoğraf sayısı ... S.110 |
| ③ RC modu..... S.97 | ②3 Vurgulama ve gölge kontrolü..... S.47 |
| ④ Otomatik basamaklama [BKT] S.63 | ②4 Üst: Flaş yoğunluk kontrolü S.66 |
| ⑤ Çoklu pozlama []..... S.62 | Alt: Pozlama telafisi göstergesi..... S.47 |
| ⑥ Yüksek kare hızı S.92 | ②5 Pozlama telafisi değeri..... S.47 |
| ⑦ Dijital Tele Dönüştürücü S.64 | ②6 Diyafram değeri S.57–58 |
| ⑧ Yüz önceliği ☺ S.46, 86 | ②7 Enstantane hızı S.57–58 |
| ⑨ Video sesi S.68 | ②8 Histogram S.39, 40 |
| ⑩ Dahili sıcaklık uyarısı | ②9 AE Kilidi [AEL]..... S.48 |
| ☺ °C/°F..... S.101 | ③0 Çekim modu..... S.12, 57–61 |
| ⑪ Odak uzunluğu..... S.104 | ③1 Myset S.42 |
| ⑫ Flaş..... S.65 | ③2 Dokunmatik ekran modu..... S.27 |
| (yanıp sönüyor: şarj işlemi devam ediyor) | ③3 Flaş yoğunluk kontrolü..... S.66 |
| ⑬ AF onay işareti..... S.14 | ③4 ISO duyarlılığı..... S.55 |
| ⑭ Görüntü sabitleyici S.49 | ③5 AF modu S.43 |
| ⑮ Görsel filtre S.18 | ③6 Ölçüm modu S.48 |
| Sahne modu S.19 | ③7 Flaş modu S.65 |
| Fotoğraf modu S.52 | ③8 Pil kontrolü |
| ⑯ Beyaz dengesi S.50 | ☑ Yanıyor (yeşil) : Kullanıma hazır |
| ⑰ Seri çekim/zamanlayıcı..... S.56 | ☑ Yanıyor (yeşil) : Pil gücü zayıf |
| ⑱ En-boy oranı S.55 | ☑ Yanıp sönüyor (kırmızı) : Şarj etmek gerekiyor |
| ⑲ Kayıt modu (fotoğraf)..... S.54 | |
| ⑳ Kayıt modu (video)..... S.55 | ③9 Canlı kılavuzu çağırma S.21, 27 |

Monitördeki görüntüyü, **INFO** düğmesini kullanarak değiştirebilirsiniz.

☑ «LCD ekranda görüntülenecek bilgilerin seçimi» (S.39)

Oynatma

Basitleştirilmiş gösterim

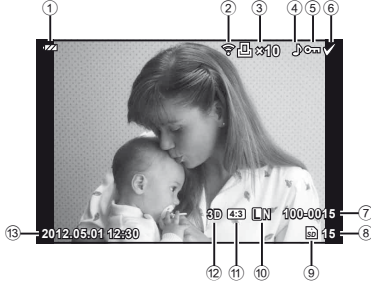

Genel gösterim

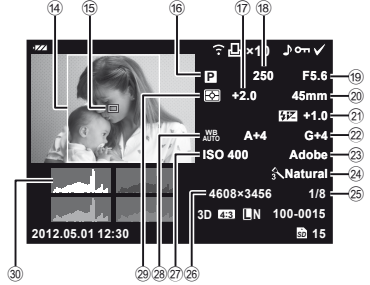

- ① Pil kontrolü S.30, 31
 ② Eye-Fi gönderme tamamlandı S.93
 ③ Baskı rezervasyonu
 Baskı sayısı S.81
 ④ Ses kaydı S.68
 ⑤ Koruma S.17
 ⑥ Seçilen görüntü
 ⑦ Dosya numarası S.91
 ⑧ Kare numarası
 ⑨ Saklama cihazı S.103
 ⑩ Kayıt modu S.54
 ⑪ En-boy oranı S.55, 72
 ⑫ 3D görüntü P.61
 ⑬ Tarih ve saat S.9
 ⑭ En-boy kenarı S.55
 ⑮ AF hedefi S.44

- ⑯ Çekim modu S.12, 57–61
 ⑰ Pozlama telafisi S.47
 ⑱ Enstantane hızı S.57–58
 ⑲ Apertür değeri S.57–58
 ⑳ Odak uzunluğu S.104
 ㉑ Flaş yoğunluk kontrolü S.66
 ㉒ Beyaz dengesi telafisi S.50
 ㉓ Renk uzayı S.90
 ㉔ Fotoğraf modu S.52
 ㉕ Sıkıştırma oranı S.54
 ㉖ Piksel sayısı S.54
 ㉗ ISO duyarlılığı S.55
 ㉘ Beyaz dengesi S.50
 ㉙ Ölçüm modu S.48
 ㉚ Histogram S.39, 40

Monitördeki görüntüyü, **INFO** düğmesini kullanarak değiştirebilirsiniz.

«Oynatma sırasında bilgi ekranını görüntüleme» (s.40)



Hızlı işlem dizini

Fotoğraf Çekme



Otomatik ayarlarla fotoğraf çekme	▶ iAUTO (IAUTO)	12
Özel efektlerle kolay fotoğrafçılık	▶ Görsel filtre (ART)	18
Bir en-boy oranı seçme	▶ En-boy oranı	55
Ayarları hızlı bir şekilde sahneye uyarlama	▶ Sahne (SCN)	19
Basitleştirilmiş profesyonel düzeyde fotoğrafçılık	▶ Canlı kılavuz	21
Beyazların beyaz, siyahların siyah olarak görüldüğü fotoğraflar çekme	▶ Pozlama telafisi	47
Bulanık arka planla fotoğraf çekme	▶ Canlı kılavuz	21
	▶ Apertür önceliği çekimi	57
Konunun hareketini durduran ya da hareket ediyor izlenimi veren fotoğraflar çekme	▶ Canlı kılavuz	21
	▶ Enstantane öncelikli çekim	58
Fotoğrafları doğru renklerle çekme	▶ Beyaz dengesi	50
	▶ Tek dokunuşla beyaz dengesi	51
Konuya uyarlamak için fotoğrafları işleme/Siyah-beyaz fotoğraflar çekme	▶ Picture Mode	52
	▶ Görsel filtre (ART)	18
	▶ Dokunmatik ekran	27
Odaklama/Bir alana odaklanma	▶ AF hedef	44
	▶ Zoom çerçevesi AF/zoom AF	45
Fotoğraf makinesi konunuza odaklama yapmadığında	▶ Dokunmatik ekran	27
	▶ Odak kilidi	44
Karedeki küçük bir noktaya odaklama/çekimden önce odaklamayı kontrol etme	▶ Zoom çerçevesi AF/zoom AF	45
Odaklamadan sonra fotoğrafın kadrajını değiştirme	▶ Odak kilidi	44
	▶ C-AF+TR (AF Takibi)	43
Bip sesini kapatma	▶ ■)) (Bip sesi)	88
Flaşı devre dışı bırakma/fotoğrafları flaşsız çekme	▶ Flaş	65
	▶ ISO/DIS Modu	55/19
Fotoğraf makinesi titreşimini azaltma	▶ Image Stabilizer	49
	▶ Anti-Shock	89
	▶ Zamanlayıcı	56
	▶ Uzaktan kumanda kablosu	106
Bir nesneyi arkasından gelen ışıkla çekmek	▶ Flaşlı çekim	65
	▶ Gradation (Picture Mode)	52
Havai fişek gösterisi fotoğrafı çekme	▶ Bulb/time çekimi	59
	▶ Sahne (SCN)	19
Görüntünün parazitini (kirlenmeyi) azaltma	▶ Noise Reduct.	89

Hızlı işlem dizini

Beyaz nesnelere çok parlak, siyah nesnelere çok koyu görünmeden fotoğraf çekme	▶ Gradation (Picture Mode) ▶ Histogram/ ▶ Pozlama telafisi ▶ Vurgulama ve gölge kontrolü	52 39/47 47
Monitörü optimize etme/ monitörün renk tonunu ayarlama	▶ Monitör parlaklık ayarı ▶ Live View Boost	85 88
Bir fotoğrafı çekmeden önce ayarlanan efekti kontrol etme	▶ Önizleme fonksiyonu ▶ Test Resmi	58 94
Fotoğraf makinesinin seviyesini kontrol ederken fotoğraf çekme	▶ Seviye Göstergesi ( /Info Settings)	39
Serbest kadrajlamayla çekme	▶ Displayed Grid ( /Info Settings)	87
Odağı kontrol etmek için fotoğrafları yaklaştırma	▶ Auto  (Rec View)	85
Kendi portrelerinizi	▶ Zamanlayıcı	56
Ardışık çekim	▶ Ardışık çekim	56
Pilin kullanım ömrünün uzatılması	▶ Sleep	88
Çekilebilecek fotoğraf sayısının artırılması	▶ Kayıt modu	54

Oynatma/Rötüş



Fotoğrafları TV'de görüntüleme	▶ TV'de oynatma	74
Slayt gösterilerini fon müziğiyle izleme	▶ Slayt gösterisi	71
Gölgelerin parlaklığını artırma	▶ Shadow Adj (JPEG Edit)	72
Kırmızı gözlerle baş etme	▶ Redeye Fix (JPEG Edit)	72
Kolaylaştırılmış baskı	▶ Doğrudan baskı	82
Ticari baskılar	▶ Bir baskı siparişi oluşturma	81
Kolay fotoğraf paylaşımı	▶ OLYMPUS PENPAL	76

Fotoğraf makinesi ayarları



Varsayılan ayarları geri yükleme	▶ Reset	42
Ayarları kaydetme	▶ Myset	42
Menünün ekran dilini değiştirme	▶ 	85

Temel kılavuz

4

Çekim için hazırlıklar.....4

- Pili şarj etme ve yerleştirme.....4
- Kartları takma ve çıkartma.....5
- Fotoğraf makinesine bir objektif takma.....6
- Flaş ünitesini takma.....7
- Güç açık8
- Tarih ve saat ayarını yapma9

Parçaların ve fonksiyonların isimleri.....10

- Fotoğraf makinesi 10
- Parçaların adları10
- Mod kadranı 12

Temel işlemler.....12

- Fotoğraf makinesi kontrolleri12
 - Deklanşör ve  Düğmesi 13
- Fotoğraf çekme/film çekme14
 - Görüntüleri görüntüleme 16
- Oynatma/Silme16
 - Ses düzeyi 17
 - Fotoğraf silinmesi 17
 - Fotoğrafları koruma 17
- Görsel filtreleri kullanma18
- Sahne modunda çekme.....19

Video Modunun Kullanımı (📹) ...20

- Canlı kılavuzları kullanma 21

Çekim Seçenekleri.....21

- Süper kontrol panelini kullanma 22
- Canlı kontrolü kullanma 24
- Çok İşlevli Düğmenin kullanımı 25
- Menüleri kullanma26
 - Canlı Kılavuzlar 27
 - Çekim Modu 27

Dokunmatik ekranın kullanımı...27

- Oynatma Modu 28
- Ayarların Değiştirilmesi 28

Monitörde görüntülenen bilgiler.....30

- Fotoğraf Çekme.....30
- Oynatma32

Hızlı işlem dizini

33

Temel fotoğrafçılık/

sık kullanılan seçenekler 39

LCD ekranda görüntülenecek bilgilerin seçilmesi39

Canlı görüntü için kontrol paneli seçimi.....39

Oynatma sırasında bilgileri görüntüleme.....40

INFO düğmesinin diğer kullanımları41

Varsayılan veya özel ayarları geri yükleme42

- Sıfırlama ayarlarını kullanma....42

- Myset'i kaydetme42

- Myset'i kullanma42

Bir odaklama modunu seçme (AF modu)43

Bir odaklama hedefi seçme (AF hedefi).....44

- Odak kilidi44

- Hızlı AF hedef seçimi.....44

- AF ve MF arasında hızlıca geçme.....44

Zoom çerçevesi AF/zoom AF45

Yüz önceliği AF/gözbebeği tanıma AF46

Yüz önceliğini kullanarak fotoğraf çekme.....	46
■ Pozlamaya müdahale etme (pozlama telafisi).....	47
■ Vurguların ve gölgelerin parlaklığını değiştirme	47
■ Fotoğraf makinesinin parlaklığı nasıl ölçüleceğini seçme (ölçüm) ...	48
■ Pozlama kilidi (AE kilidi)	48
■ Fotoğraf makinesi titreşimini azaltma (görüntü sabitleyici).....	49
■ Rengi ayarlama (beyaz dengesi) ...	50
Beyaz dengesi telafisi.....	50
Tek dokunuşla beyaz dengesi...51	
■ İşleme seçenekleri (fotoğraf modu).....	52
■ Görüntü kalitesi (kayıt modu)....	54
Bir kayıt modu seçme	54
■ Fotoğrafın en-boy oranını ayarlama.....	55
■ ISO duyarlılığı	55
■ Ardışık çekim/zamanlayıcıyı kullanma.....	56
Diğer çekim seçenekleri	57
■ «Doğrult ve çek» fotoğrafçılığı (P program modu).....	57
■ Apertürü seçme (A apertür önceliği çekimi)	57
■ Enstantaneyi seçme (S enstantane önceliği çekimi)	58
■ Apertürü ve enstantaneyi seçme (M manüel çekim).....	58
Pozlamanın ne zaman biteceğinin seçilmesi (bulb/Time Photography).....	59

■ Panorama fotoğraflar çekme.....	60
Panorama için fotoğraf çekme...60	
■ 3D Fotoğrafçılık	61
■ Tek bir karede birden fazla pozlama (çoklu pozlama).....	62
■ Bir dizi fotoğraf boyunca ayarları değiştirme (basamaklama)	63
■ Digital Zoom (Dijital Tele Dönüştürücü).....	64

Flaşlı çekim 65

■ Bir flaş kullanma (flaşlı fotoğrafçılık)	65
■ Flaş çıkışını değiştirme (Flaş yoğunluk kontrolü)	66
■ Bu fotoğraf makinesiyle kullanıma özel harici flaş ünitelerini kullanma.....	66
■ Diğer harici flaş üniteleri	66

Film çekme ve izleme 67

■ Film kaydetme için ayarları değiştirme	67
Bir filme etkiler ekleme	67
Film sesi seçenekleri (filmleri sesli kaydetme).....	68
■ Filmleri izleme.....	68

Oynatma seçenekleri 69

■ Tek kare oynatma	69
■ Tüm korumaları kaldırma.....	70
■ Tüm kareleri silme.....	70

■ Döndürme	70
■ Slayt gösterisi.....	71
■ Sabit fotoğrafları düzenleme	72
■ Fotoğraf bindirme.....	73
■ Ses kaydetme	73
■ Fotoğraf makinesindeki görüntüleri televizyonda izleme	74

Fotoğrafları gönderme ve alma 76

■ Fotoğraf gönderme	76
■ Fotoğraf alma/bir ev sahibi cihaz ekleme	76
■ Adres defterini düzenleme	77
■ Albümler oluşturma	77

OLYMPUS Viewer 2 78

Windows	78
Macintosh	79

■ OLYMPUS Viewer 2 fotoğrafların bir bilgisayara kopyalanması	79
--	----

Fotoğrafları bastırma 81

■ Baskı rezervasyonu (DPOF)	81
Bir baskı siparişi oluşturma.....	81
Baskı siparişinden tüm veya seçilmiş fotoğrafları kaldırma...	81
■ Doğrudan baskı (PictBridge).....	82
Kolay bastırma.....	83
Kişisel baskı.....	83

Fotoğraf makinesini ayarlama 85

■ Ayar Menüü	85
⌚ (Tarih/saat ayarı).....	85
🗨️ (Ekran dilinin değiştirilmesi)	85

📺 (Monitör parlaklık ayarı)	85
Rec View	85
⚙️/🗨️ Menü Görüntüsü.....	85
Bellenim.....	85

Fotoğraf makinesinin ayarlarını kişiselleştirme 86

Özel/Aksesuar Bağlantı Noktası Menülerini Kullanmadan Önce.....	86
---	----

■ Özel Menü seçenekleri..... 86

📷 AF/MF	86
📷 Button/Dial	86
📷 Release/📷	87
📷 Disp/📷)/PC	87
📷 Exp/📷/ISO.....	88
📷 ⚡ Custom	89
📷 ⚡/Color/WB.....	89
📷 Record/Erase.....	90
📷 Movie	92
📷 Yerleşik EVF.....	92
📷 📷 Utility.....	92
■ AEL/AFL.....	93
■ Düğmesi İşlevi	93

■ Aksesuar bağlantı noktası menü seçenekleri..... 95

📷 OLYMPUS PENPAL Paylaş ...	95
📷 OLYMPUS PENPAL Album...95	95
📷 Elektronik Vizör.....	95

■ Filmleri deklanşöre basarak kaydetme..... 96

Kayıt sona erdiğinde bir fotoğraf çekme.....	96
--	----

■ Kablosuz uzaktan kumandalı flaş fotoğrafçılığı 97

Bilgi	98
■ Çekim ipuçları ve bilgi	98
■ Hata kodları.....	100
■ Fotoğraf makinesinin temizlenmesi ve bakılması	102
Fotoğraf makinesinin temizlenmesi	102
Saklama.....	102
Fotoğraf yakalama aygıtının temizlenmesi ve kontrol edilmesi	102
Piksel eşleştirme – Görüntü işleme fonksiyonlarının kontrol edilmesi	102
■ Kartla ilgili temel bilgiler.....	103
Kullanılabilen kartlar	103
Kartın formatlanması	103
■ Pil ve şarj cihazı.....	104
■ Opsiyonel AC adaptörünün kullanımı.....	104
■ Şarj cihazınızı yolculuk sırasında kullanma.....	104
■ Değiştirilebilir objektifler	104
M.ZUIKO DIGITAL objektif özellikleri.....	105
■ Temel Aksesuarlar.....	106
Yuva adaptörü	106
Uzaktan kumanda kablosu (RM–UC1)	106
Dönüştürücü objektifler.....	106
Makro kolu ışığı (MAL–1)	107
Mikrofon seti (SEMA–1).....	107
Pil Gücü Tutucu (HLD-6)	107
■ Pozlama uyarı ekranı.....	107
■ Çekim modu ile ayarlanabilen flaş modları	108
■ Flaş senkronizasyonu ve deklanşör hızı	109
■ Harici flaşla çekim.....	109

■ Kayıt modu ve dosya boyutu/ saklayabileceğiniz sabit fotoğraf sayısı	110
■ Menü dizini.....	111
■ Özellikler	115
Flaş.....	117
Pil/şarj cihazı	117

GÜVENLİK ÖNLEMLERİ 118

■ GÜVENLİK ÖNLEMLERİ.....	118
---------------------------	-----

Sistem şeması 126

Dizin 128

Oynatma sırasında bilgileri görüntüleme

INFO düğmesi, oynatma sırasında görüntülenen bilgileri seçmek için kullanılabilir.

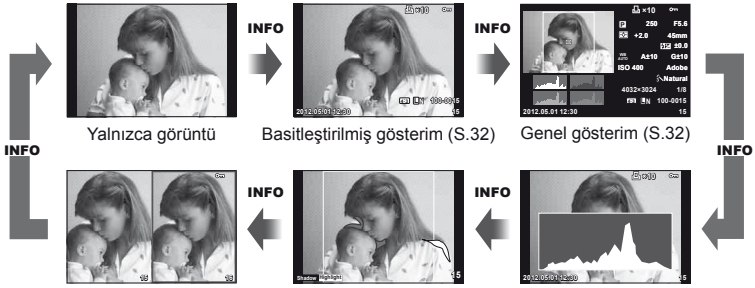

* [Info Settings] > [Info] öğesi için [On] seçildiğinde görüntülenir. (S.87)

Histogram ekranı

Bir fotoğraftaki parlaklık dağılımını gösteren bir histogramı görüntüleyin. Yatay eksen parlaklığı, dikey eksen ise fotoğrafın her parlak düzeyi için piksel sayısını gösterir. Üst sınırın üzerindeki alanlar kırmızı renkte, alt sınırın altındaki alanlar mavi renkte ve nokta ölçümü kullanılarak ölçülmüş alan yeşil renkte görüntülenir.

Vurgu ve Gölge ekranı

Parlaklık üst sınırın üzerindeki alanlar kırmızı renkte, sınırın altındaki alanlar mavi renkte görüntülenir. [Histogram Settings] (S.88)

İşık kutusu ekranı

İki fotoğrafı yan yana karşılaştırın. Ekranın karşı tarafındaki fotoğrafı seçmek için [Info] düğmesine basın.

- Ana fotoğraf sağda görüntülenir. Bir fotoğrafı seçmek için [Info] düğmelerini veya alt kadranı kullanın ve fotoğrafı sola taşımak için [Info] düğmesine basın. Soldaki fotoğrafta karşılaştırılacak olan fotoğraf sağda seçilebilir. Farklı bir ana fotoğraf seçmek için, sağdaki kareyi vurgulayın ve [Info] düğmesine basın.
- Görüntüleri yakınlaştırmak için **Fn1** düğmesine basın. Bir zoom oranı seçmek için ana kadranı çevirin. Görüntüler yakınlaştırıldığında, görüntüler arasında dolaşmak için $\Delta \nabla \triangleleft$ düğmelerini ve bir görüntü seçimi yapmak için alt kadranı kullanın.



INFO düğmesinin diğer kullanımları

■ Tek dokunuşla beyaz dengesi

Tek dokunuşla beyaz dengesi için, [WB] veya [WB] seçimini yapın.

■ Renk sıcaklığı

Renk sıcaklığını seçmek için, [CWB] seçimini yapın. (S.50)

■ Oynatma zoom'u

Zoom çerçevesi ekranına uygulanacak zoom oranını seçmek için, **INFO** düğmesine basın.

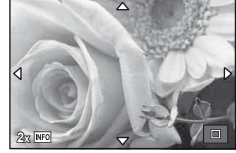

■ Vurgu ve gölge kontrolü

Vurgu ve gölgeler, pozlama tafafisi ekranı kullanılarak ayarlanabilir. (S.47)

■ Odak uzunluğu

IS modunu etkinleştiren ve görüntü sabitlemek için bir odak uzunluğu seçin. (S.49)

■ Yardım

Bir öge seçildikten yaklaşık 2 saniye sonra yardımcı görüntülenir. Yardımı devre dışı bırakmak için **INFO** düğmesine basın. Yardımı tekrar etkinleştirmek için **INFO** düğmesine tekrar basın.



■ Manüel flaş tafafisi

Flaş modu manüel flaş seviyesi seçeneklerinden flaş gücü seçilebilir. (S.65)

■ Zoom ekranı için manüel pozlama tafafisi

M modunda (BULB/TIME hariç) konuyu yaklaştırdığınızda seçilen enstantane hızı ve diyafram değerinin pozlamayı nasıl etkilediğini önizlemek için **INFO** düğmesine basın. Ayarlar, ok düğmeleri veya kadran kullanılarak değiştirilebilir. (S.45)

■ Yüz önceliği OO/OO hedef modu

Yüz önceliğini veya OO hedef modunu seçmek üzere yön düğmelerini kullanabilmek için, OO hedef seçim ekranındayken **INFO** düğmesine basın. (S.44)

Varsayılan veya özel ayarları geri yükleme







Fotoğraf makinesi ayarları bu üç ön ayardan birine kolayca geri getirilebilir.

Reset: Varsayılan ayarları geri yükleme.





Myset: **P**, **A**, **S** veya **M** modları için önceden seçilmiş ayarları geri yükleyin. Çekim modu değişmez. Dört adede kadar önceden seçilmiş ayarlar geri yüklenebilir.

Quick Myset: **Fn1** veya  düğmesine basıldığında kaydedilmiş ayarlar geçerli olur. Çekim modu ön ayarlara değiştirilir.



Sıfırlama ayarlarını kullanma

- 1 Çekim menüsünde  [Reset/Myset] seçeneğini seçin (S.111).
- 2 [Reset] seçeneğini seçin ve  düğmesine basın.
 - [Reset] öğesini vurgulayın ve sıfırlama tipini seçmek için  düğmesine basın. Saat ve tarih hariç tüm ayarları sıfırlamak için [Full] öğesini vurgulayın ve  düğmesine basın.
 -  «Menü dizini» (S.111)
- 3 [Yes] seçeneğini seçin ve  düğmesine basın.

Myset'i kaydetme

- 1 Kaydetmek üzere ayarları değiştirin.
- 2 Çekim menüsünde  [Reset/Myset] seçeneğini seçin (S.111).
- 3 İstedığınız hedefi ([Myset1]–[Myset4]) seçin ve  düğmesine basın.
 - Ayarların kaydedilmiş olduğu hedeflerin ([Myset1]–[Myset4]) yanında [Set] öğesi görüntülenir. [Set] öğesi tekrar seçildiğinde kaydedilmiş ayarların üzerine yazılır.
 - Kayıt işlemini iptal etmek için [Reset] öğesini seçin.
- 4 [Set] seçeneğini seçin ve  düğmesine basın.
 -  «Menü dizini» (S.111)

Myset'i kullanma

- 1 Çekim menüsünde  [Reset/Myset] seçeneğini seçin (S.111).
- 2 İstedığınız ayarları ([Myset1]–[Myset4]) seçin ve  düğmesine basın.
- 3 [Set] seçeneğini seçin ve  düğmesine basın.



Bir odaklama modunu seçme (AF modu)

Bir odaklama yöntemi (odaklama modu) seçin.

- 1 Süper kontrol panelini veya canlı kontrolü görüntüleyin ve AF modu öğesini seçin.
- 2 Bir ayar seçmek için alt kadranı kullanın.
 - Monitörde seçilen AF modu görüntülenir.

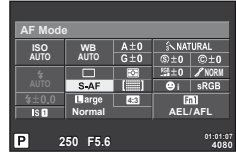

S-AF (tek AF)	Fotoğraf makinesi, deklanşöre yarım basıldığında odaklama yapar. Odak kilitlendiği zaman bir bip sesi duyulur, AF onay işareti ve AF hedef işareti yanar. Bu mod, hareket etmeyen veya az hareket eden süjelerin fotoğraflarını çekmek için kullanışlıdır.
C-AF (süreklili AF)	Odaklama, deklanşör yarı yarıya basılı kaldığı sürece gerçekleştirilir. Konuya odaklama yapıldığında, monitörde AF onay işareti yanar ve birinci ve ikinci kerede odak kilitlendiği zaman bir bip sesi duyulur. Konu hareket etse veya resmin kompozisyonunu değiştirseniz dahi, fotoğraf makinesi odaklama yapmaya çalışır. <ul style="list-style-type: none">• Four Thirds sisteminin objektifleri [S-AF] özelliğini kullanarak odaklama yapar.
MF (manüel odaklama)	Bu fonksiyon, herhangi bir konu üzerinde manüel olarak odaklamanızı sağlar. [MF Assist] (S.86): Zoom ekranı için odaklama halkası kullanılabilir. [Focus Ring] (S.86): ∞ (makro) yönünü seçin. 
S-AF+MF (S-AF modunun ve MF modunun eşzamanlı kullanılması)	[S-AF] modunda odaklama yapmak için deklanşör yarım bastıktan sonra odağı hassas olarak ayarlamak üzere odak halkasını çevirebilirsiniz.
C-AF+TR (AF takibi)	Odaklama yapmak için deklanşöre yarım basın; ardından deklanşör bu konumda tutulduğu sürece fotoğraf makinesi odağı korur. <ul style="list-style-type: none">• Fotoğraf makinesi artık konuyu takip edemediğinde AF hedefi kırmızı renkte görüntülenir. Deklanşörü bırakın, ardından konuyu yeniden çerçeveleyin ve deklanşöre yarım basın.• Four Thirds sisteminin objektifleri [S-AF] özelliğini kullanarak odaklama yapar.



İpuçları

- Fotoğraf makinesinin odaklama yapamadığı durumlarda, fotoğrafın çekilebilirliğini belirlemek için [RIs Priority S] (S.87) ve [RIs Priority C] (S.87) seçenekleri kullanılabilir.



Notlar

- «Odaklanması zor olan nesnelere» (S.98)

Bir odaklama hedefi seçme (AF hedefi)

△ ▽ ◀ ▶ düğmelerini kullanarak AF hedeflerini seçin.

- İmleci ekranın dışına çıkarttığınızda «Tüm hedefler» moduna geri dönlür.
- Aşağıdaki üç hedef tipinden birini seçebilirsiniz. **INFO** düğmesine basın ve △ ▽ düğmelerini kullanın.

Tüm Hedefler



Fotoğraf makinesi tüm odak hedefleri arasından otomatik olarak seçim yapar.

Tek Hedef

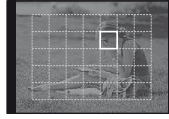

Odak hedefini manüel olarak seçin.

Grup Hedefi



Fotoğraf makinesi seçilen gruptaki hedefler arasından otomatik olarak seçim yapar.

Odak kilidi

Fotoğraf makinesi seçilen konunuza odaklama yapamazsa, tek hedef modunu seçin ve yaklaşık aynı uzaklıktaki başka bir konuyu odaklamak üzere odak kilidini kullanın.

1 [S-AF] modunda, AF hedefini konunun üzerine getirin ve deklanşöre yarım basın.

- AF onay işaretinin yandığından emin olun.
- Deklanşöre yarım basıldığında odak kilitlenir.

2 Deklanşörü yarım basılı tutarak fotoğrafın kadrajını yeniden ayarlayın ve ardından deklanşöre tam basın.

- Deklanşöre yarım basarken fotoğraf makinesiyle konu arasında uzaklığı değiştirmeyin.

Hızlı AF hedef seçimi

Hızlı çağırma için, **Fn1/Fn2** veya  düğmelerini kullanarak seçilen AF hedefini kaydedebilirsiniz.

- [**[AF-ON]**] Set Home] öğesini kullanarak AF hedefini seçin (S.86).
- [Button Function] seçeneğini kullanarak düğmeye [**[AF-ON]**] Home] öğesini atayın (S.86).

AF ve MF arasında hızlıca geçme

[MF] öğesine geçiş için **Fn1/Fn2** veya  düğmesi kullanılabilir.

- [Button Function] seçeneğini kullanarak düğmeye [MF] öğesini atayın (S.86).

Zoom çerçevesi AF/zoom AF

Ayrıca, LCD ekranda bir görüntü alanını yakınlaştırabilir ve odaklamayı ayarlayabilirsiniz. Bir yüksek zoom oranının seçilmesi, normalde AF hedefi tarafından kapsanan alandan daha küçük bir alana odaklama yapma üzere otomatik odaklamayı kullanmasını sağlar. Odak hedefini daha hassas da konumlandırabilirsiniz.

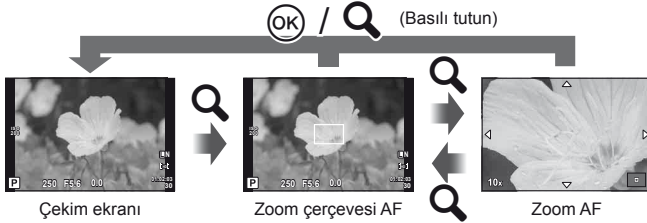

1 Devam etmeden önce, bir düğmeye [Q] ögesi atamak için [Button Function] (S.86) seçeneğini kullanın.

2 Zoom çerçevesini görüntülemek için Q düğmesine basın.

- Düğmeye basmadan hemen önce otomatik odaklama kullanarak odaklama yapıldıysa, zoom çerçevesi o anki odaklama konumunda görüntülenir.
- Zoom çerçevesini konumlandırmak için $\Delta \nabla < \triangleright$ düğmelerini kullanın.
- **INFO** düğmesine basın ve zoom oranını seçmek için $\Delta \nabla$ düğmelerini kullanın.

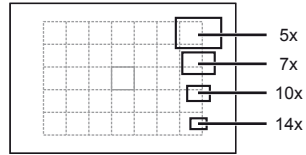

AF ve zoom çerçevesinin karşılaştırması

3 Zoom çerçevesine zoom yapmak için Q düğmesine tekrar basın.

- Zoom çerçevesini konumlandırmak için $\Delta \nabla < \triangleright$ düğmelerini kullanın.
- Zoom oranını seçmek için kadranı çevirin.

4 Otomatik odaklamayı başlatmak için deklanşöre yarım basın.

- Zoom iptal edilir.
- [LV Close Up Mode] (S.88) ögesi için [mode2] seçimi yapılmışsa, deklanşöre basıldığında zoom işlevi iptal edilir ve fotoğraf makinesi deklanşöre yarım basıldığında sürece kesintisiz olarak odaklar.

! Dikkat

- Zoom sadece monitörde görülebilir ve çekilen fotoğraflar üzerinde herhangi bir etkisi yoktur.

Yüz önceliği AF/gözbebeği tanıma AF

Fotoğraf makinesi yüzleri algılar ve de odak ve dijital ESP'yi ayarlar.

Yüz önceliğini kullanarak fotoğraf çekme

- 1 Süper kontrol panelini veya canlı kontrolü görüntüleyin ve yüz önceliği öğesini seçin.
- 2 Bir ayar seçmek için alt kadranı kullanın.

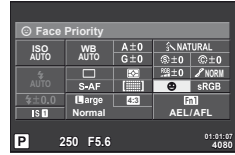

OFF	Face Priority Off	Yüz önceliği kapalı.
☺	Face Priority On	Yüz önceliği açık.
☺	Face & Eye Priority On	Otomatik odaklama sistemi, yüz öncelikli AF için fotoğraf makinesine en yakın olan gözbebeğini seçer.
☺	Face & R. Eye Priority On	Otomatik odaklama sistemi, yüz öncelikli AF için konunun sağ gözbebeğini seçer.
☺	Face & L. Eye Priority On	Otomatik odaklama sistemi, yüz öncelikli AF için konunun sol gözbebeğini seçer.

- 3 Fotoğraf makinesini konunuza doğrultun.
 - Bir yüz algılandığında bir beyaz kenarlıkla işaretlenir.

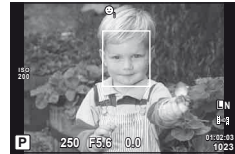

- 4 Odaklamak için deklanşöre yarım basın.
 - Fotoğraf makinesi beyaz kenarlıkla gösterilen yüze odaklama yaptığında, kenarlığın rengi yeşile döner.
 - Fotoğraf makinesi konunun gözünü algılayabilirse, seçilen gözün üzerinde bir yeşil çerçeve görüntülenir. (gözbebeği algılama AF)

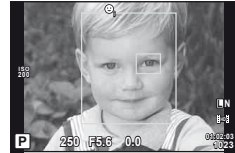

- 5 Fotoğrafı çekmek için deklanşöre tam basın.

! Dikkat

- Yüz önceliği, sıralı çekim sırasında çekilen her sıranın ilk karesine uygulanır.
- Konuya bağlı olarak, makine yüzü doğru bir şekilde algılayamayabilir.
- [ESP] (Dijital ESP ölçümü) haricindeki ölçüm modlarında fotoğraf makinesi seçilen konum için pozlamayı ayarlar.

📌 Notlar

- Yüz önceliği [MF] modunda da kullanılabilir. Fotoğraf makinesi tarafından tanınan yüzler beyaz kenarlıklarla işaretlenir.

Pozlamaya müdahale etme (pozlama telafisi)

Pozlama telafisini seçmek için alt kadranı çevirin. Resimleri daha parlak yapmak için pozitif («+») değerleri; daha karanlık yapmak için ise negatif («-») değerleri seçin. Pozlama ± 3 EV olarak değiştirebilir.



Negatif (-)



Telafi yok (0)



Pozitif (+)

İpuçları

Pozlamayı değiştirme aralığını değiştirmek için. [EV Step] (S.88) Kadran yönünün değiştirilmesi. [Dial Direction] (S.87) [Button Function] (S.86) kullanılarak bir düğmeye (pozlama telafisi) ögesi atanırsa, pozlama telafisi, düğmesine basıldıktan sonra ayarlanabilir.

! Dikkat

- Pozlama telafisi, **AUTO**, **M** veya **SCN** modlarında kullanılamaz.

Vurguların ve gölgelerin parlaklığını değiştirme

Çekim başlamadan önce, bir düğmeye (pozlama telafisi) ögesini atamak üzere [Button Function] (S.86) işlevini kullanın. Pozlama telafisi seçeneklerini görüntülemek için sırasıyla ve **INFO** düğmelerine basın. Pozlama telafisini ayarlamak için düğmelerini kullanın. Gölgelerin daha koyu çıkması için pozlamayı azaltın, vurguların daha parlak olması için pozlamayı yükseltin.

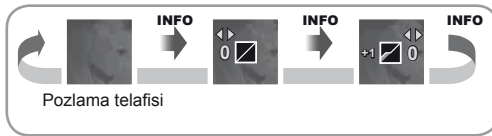







Fotoğraf makinesinin parlaklığı nasıl ölçüleceğini seçme (ölçüm)

Fotoğraf makinesinin konunun parlaklığını nasıl ölçüleceğini seçin.

- 1 Süper kontrol panelini veya canlı kontrolü görüntüleyin ve ölçüm ögesini seçin.
- 2 Bir ayar seçmek için alt kadranı kullanın.



 Dijital ESP ölçümü	Fotoğraf makinesi pozlamayı karenin 324 alanında ölçer ve o anki sahne için veya ([C] Face Priority) için [OFF] haricinde bir seçenek seçilmişse) portre konusu için pozlamayı optimize eder. Bu mod, genel kullanım için önerilir.	
 Merkez ağırlıklı ortalama ölçüm	Bu ölçüm modu, merkezdeki konuya daha fazla ağırlık vererek konu ile arka plan ışığı arasında ortalama ölçüm yapar.	
 Nokta ölçümü	Küçük bir alanı ölçmek için bu seçeneği seçin (karenin yakl. %2'si) ve fotoğraf makinesini ölçmek istediğiniz noktaya doğrultun. Pozlama ölçülen noktadaki parlaklığa göre ayarlanır.	
 Nokta ölçümü – vurgu kontrolü	Nokta ölçümlü pozlamayı artırır. Parlak konuların parlak çıkmasını sağlar.	
 Nokta ölçümü – gölge kontrolü	Nokta ölçümlü pozlamayı azaltır. Karanlık konuların karanlık çıkmasını sağlar.	

- 3 Deklanşöre yarım basın.

- Normalde deklanşöre yarım basıldığında fotoğraf makinesi ölçmeye başlar ve deklanşör bu konumda tutulduğu sürece pozlama korunur.

Pozlama kilidi (AE kilidi)

Yalnızca pozlamayı kilitlemek için, **Fn1** düğmesine basın. Pozlama kilidi, fotoğrafların kadrajını değiştirmek odağı ve pozlamayı ayrı ayrı ayarlamak istediğinizde veya bir seri fotoğrafı aynı pozlama ayarıyla çekmek istediğinizde kullanılabilir.

- [Button Function], pozlama ve odak kilidinin diğer düğmelere atanması için kullanılabilir.



AE kilidi

Düğmeye bir kez basıldığında pozlama kilitletir ve bir [AEL] simgesi görüntülenir. Bir fotoğraf çekmek için deklanşöre basın.

- AE kilidini iptal etmek için düğmeye tekrar basın.

İpuçları

Ayarlanmış ölçüm modu ile AE kilidini etkinleştirmek için.  [AEL Metering] (S.88)

Rengi ayarlama (beyaz dengesi)

Beyaz dengesi (WB) fotoğraf makinesinin kaydettiği beyaz nesnelerin beyaz olarak gözükmesini sağlar. Çoğu durum için [AUTO] seçeneği uygundur, ancak [AUTO] seçeneğinin istenen değeri sağlamakta başarısız olduğu durumlarda veya fotoğraflarınıza bilerek farklı renkler katmak istediğinizde, ışık kaynağına göre diğer değerler seçilebilir.

- 1 Süper kontrol panelini veya canlı kontrolü görüntüleyin ve beyaz dengesi öğesini seçin.

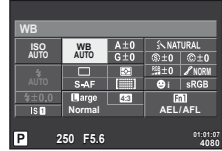

- 2 Bir ayar seçmek için alt kadranı kullanın.

WB modu		Renk sıcaklığı	Işık koşulları
Otomatik beyaz dengesi	WB AUTO (OTOMATİK)	—	Bu modu genel amaçlı kullanın.
Ön ayarlı beyaz dengesi		5.300K	Bulutsuz bir günde açık havada fotoğraf çekmek veya gün batımındaki kırmızı renklere yakalamak veya havai fişek gösterisinde renklere yakalamak için kullanın.
		7.500K	Açık havada bulutsuz bir günün gölgelerinde çekim yapmak için
		6.000K	Bulutlu günde açık havada çekim için
		3.000K	Tungsten ışığında çekim için
		4.000K	Floresan lambalarla aydınlatılmış konular için
		—	Sualtı fotoğrafçılığı için
		5.500K	Flaşla çekim için
Tek dokunuşla beyaz dengesi (S.51)		Tek dokunuşlu WB ile ayarlanan renk sıcaklığı.	Renk sıcaklığı seçimi zorsa
Özelleştirilmiş beyaz dengesi	CWB	2.000K – 14.000K	INFO düğmesine bastıktan sonra bir renk sıcaklığı seçmek için \triangleleft düğmelerini kullanın ve ardından \odot düğmesine basın.

Beyaz dengesi telafisi

Bu fonksiyon, otomatik WB ve ön ayarlı WB ayarlarında ince değişiklikler yapmanıza olanak tanır.

- 1 Özel Menü (S.86) sekmesinde [WB] öğesini seçin.
- 2 Değiştirilecek seçeneği seçin ve düğmesine basın.
- 3 düğmeleriyle bir kayar düğme seçin ve miktarı seçmek için düğmelerini kullanın.

Beyaz dengesinin A yönünde ayarlanması (Kehribar-Mavi)

Daha yüksek değerler «daha sıcak» (daha kırmızı) tonlar; daha düşük değerler «daha soğuk» (daha kırmızı) tonlar oluşturur.

Beyaz dengesinin G yönünde ayarlanması (Yeşil-Magenta)

Daha yüksek değerler daha yeşil tonlar; daha düşük değerler daha mor tonlar oluşturur.



4 Ayarları kaydedip çıkmak için **OK** düğmesine basın.

İpuçları

- Seçilen beyaz dengesi değeriyle çekilmiş bir deneme fotoğrafını görüntülemek için **OK** düğmesine basın.
- Tüm WB modu ayarlarını bir kerede ayarlama. **INFO** [All **WB**]: (S.89)

Tek dokunuşla beyaz dengesi

Nihai fotoğrafta kullanılacak olan ışığın altında bir parça beyaz kağıt veya başka bir beyaz nesneyi çerçeveleyerek beyaz dengesini ölçün. Bu olanak, bir nesneyi hem doğal ışık altında hem de farklı renk sıcaklıklarına sahip çeşitli ışık kaynakları altında çekerken kullanışlıdır.

1 **WB1** veya **WB2** öğesini seçin (tek dokunuşla beyaz dengesi 1 veya 2) ve **INFO** düğmesine basın.

2 Bir parça renksiz (beyaz veya gri) kağıdın fotoğrafını çekin.

- Nesneyi, ekranı tam dolduracak ve üzerine gölge düşmeyecek biçimde seçin.
- Tek dokunuşla beyaz dengesi ekranı görüntülenir.

3 **[Yes]** seçeneğini seçin ve **OK** düğmesine basın.

- Yeni değer önceden ayarlanmış bir beyaz dengesi seçeneği olarak kaydedilir.
- Yeni değer, tek dokunuşla beyaz dengesi yeniden ölçülünceye kadar bellekte tutulur. Gücün kapatılması bu verinin silinmesine neden olmaz.

İpuçları

Konu çok parlak, çok karanlık veya görülebilir bir şekilde farklı renklere sahipse, «WB NG Retry» mesajı görüntülenir ve herhangi bir değer kaydedilmez. Sorunu giderin ve işlemi 1. adımdan itibaren tekrarlayın.

İşleme seçenekleri (fotoğraf modu)

Bir fotoğraf modu seçin ve kontrast, keskinlik ve diğer parametrelerde kişisel ayarlamalar yapın. Her fotoğraf modu için değişir ve ayrı olarak kaydedilir.





- 1 Çekim menüsünde [Picture Mode] öğesini seçin (s.111).
- 2 Δ ∇ düğmelerini kullanarak bir seçenek seçin ve \odot düğmesine basın.



Fotoğraf modları

$\hat{\curvearrowright}$ i-Enhance	Sahneye uygun daha etkileyici görünümlü sonuçlar oluşturur.
$\hat{\curvearrowright}$ Vivid	Canlı renkler oluşturur.
$\hat{\curvearrowright}$ Natural	Doğal renkler oluşturur.
$\hat{\curvearrowright}$ Muted	Düz tonlar oluşturur.
$\hat{\curvearrowright}$ Portrait	Güzel cilt tonları oluşturur.
Monotone	Siyah ve beyaz ton oluşturur.
Custom	Bir fotoğraf modunu seçin, parametreleri belirtin ve ayarları kaydedin.
$\text{AF} \square$ Pop Art	Bir görsel filtre seçin ve istediğiniz efekti seçin.
$\text{AF} \square$ Soft Focus	
$\text{AF} \square$ Pale&Light Color	
$\text{AF} \square$ Light Tone	
$\text{AF} \square$ Grainy Film	
$\text{AF} \square$ Pin Hole	
$\text{AF} \square$ Diorama	
$\text{AF} \square$ Cross Process	
$\text{AF} \square$ Gentle Sepia	
$\text{AF} \square$ Dramatic Tone	
$\text{AF} \square$ Key Line	

3 Seçilen seçenek için ayarları görüntülemek için ▷ düğmesine basın.

					
Contrast	Açık ile koyu arasındaki fark	✓	✓	✓	✓
Sharpness	Görüntünün keskinliği	✓	✓	✓	✓
Saturation	Renklerin canlılığı	✓	✓	—	✓
Gradation	Ton ayarı (tonlama).				
Auto	Görüntüyü detaylı bölgelere ayırır ve her bölge için parlaklığı ayrı ayrı ayarlar. Bu büyük kontrastlı alanlara sahip görüntülerde beyaz çok parlak veya siyah çok koyu belirlenir.	✓	✓	✓	✓
Normal	[Normal] modu genel amaçlı olarak kullanılır.				
High Key	Parlak bir konu için tonlama.				
Low Key	Karanlık bir konu için tonlama.				
Effect (i-Enhance)	Efektin uygulanacağı dereceyi ayarlar.	✓	—	—	✓
B&W Filter (Monotone)	Bir siyah ve beyaz görüntü oluşturur. Filtre rengi parlaklaştırılır ve bunun tümleyen rengi koyulaştırılır.				
N:Neutral	Normal bir siyah ve beyaz görüntü oluşturur.				
Ye:Yellow	Doğal mavi gökyüzü olan net bir beyaz bulut rengi üretir.	—	—	✓	✓
Or:Orange	Hafifçe mavi göklerde ve gün batımlarında renkleri vurgular.				
R:Red	Mavi göklerdeki renkleri ve son bahar kırmızısının parlaklığını kuvvetli şekilde vurgular.				
G:Green	Kırmızı dudaklar ve yeşil yapraklardaki renkleri kuvvetli şekilde vurgular.				
Pict. Tone (Monotone)	Siyah beyaz resmi renklendirir.				
N:Neutral	Normal bir siyah ve beyaz görüntü oluşturur.				
S:Sepia	Sepya	—	—	✓	✓
B:Blue	Mavimsi				
P:Purple	Pembemsi				
G:Green	Yeşilimsi				

! Dikkat

- Kontrastı değiştirir; [Normal] harici ayarlarda bir etkisi yoktur.

Görüntü kalitesi (kayıt modu)

Örneğin bir bilgisayarda rötuşlama veya web'de görüntüleme gibi kullanım amaçlarına göre fotoğraflar ve filmler için bir görüntü kalitesi seçin.

Bir kayıt modu seçme

1 Canlı kontrolü görüntüleyin ve fotoğraf veya videolar için geçerli kayıt modu seçeneğini belirleyin.

- Fotoğrafların görüntü kalitesi de süper kontrol panelinden ayarlanabilir.

2 Bir ayar seçmek için alt kadranı kullanın.



Kayıt modu

■ Kayıt modları (fotoğraflar)

RAW ve JPEG (L, F, N, M ve S) modları arasından bir seçim yapın. Her çekimde hem bir RAW hem de bir JPEG fotoğraf kaydetmek için bir RAW+JPEG seçeneğini seçin. JPEG modları görüntü boyutlarını (L, M ve S) ve sıkıştırma oranını (SF, F, N ve B) kombine eder. Kullanılabilir seçenekler, özel menülerdeki [Set] (S.90) seçeneği kullanılarak seçilebilir.

Görüntü boyutu		Sıkıştırma oranı				Uygulama
Ad	Piksel sayısı	SF (Çok Kaliteli)	F (Kaliteli)	N (Normal)	B (Temel)	
L (Büyük)	4608×3456*	L SF	L F*	L N*	L B	Baskı boyutu için seçin
	3200×2400					
M (Orta)	2560×1920*	M SF	M F	M N*	M B	
	1920×1440					
	1600×1200					
S (Küçük)	1280×960*	S SF	S F	S N*	S B	Küçük boyutlu baskılar ve web sitesinde kullanım için
	1024×768					
	640×480					

* Varsayılan.

- [M] ve [S] fotoğrafların boyutu, özel menülerdeki [Pixel Count] (S.90) seçeneği kullanılarak seçilebilir.

RAW fotoğraf verileri

Bu format («.ORF» ekentili), ileride işlenebilmesi için işlenmemiş fotoğraf verilerini kaydeder. RAW fotoğraf verisi, başka fotoğraf makinesi veya yazılım kullanılarak izlenemez ve baskı için RAW fotoğraflar seçilemez. Bu fotoğraf makinesi kullanılarak RAW fotoğrafların JPEG kopyaları oluşturulabilir. [Set] «Sabit fotoğrafların düzenlenmesi» (S.72)

■ Kayıt modları (filmler)

Kayıt modu	Piksel sayısı	Kare hızı	Dosya biçimi	Uygulama
Full HD Fine	1920×1080	59.94i ^{*2}	MPEG-4 AVC/ H.264 ^{*1}	Televizyon ve diğer aygıtlarda görüntüleme
Full HD Normal	1920×1080	59.94i ^{*2}		
HD Fine	1280×720	59.94p ^{*2}		
HD Normal	1280×720	59.94p ^{*2}		
HD	1280×720	Saniyede yakl. 30 kare ^{*3}	Motion JPEG ^{*4}	Bilgisayarda oynatma veya düzenleme için.
SD	640×480			

• Kullanılan kartın tipine bağlı olarak, kayıt azami uzunluğa erişilmeden sonlandırılabilir.

*1 Her bir video maksimum 29 dakika uzunluğunda olabilir.

*2 Görüntü sensörünün çıkışı saniyede yaklaşık 30 karedir.

*3 Bir sanat filtresi kullanıldığında kare hızı azalabilir.

*4 Dosyalar maksimum 2GB boyutunda olabilir.

Fotoğrafın en-boy oranını ayarlama

Canlı görüntü modunu kullanarak fotoğraf çekerken en-boy oranını (yatay-dikey oranı) değiştirebilirsiniz. Tercihinize göre, en-boy oranını [4:3] (standart), [16:9], [3:2], [1:1] veya [3:4] olarak ayarlayabilirsiniz.

1 Süper kontrol panelini veya canlı kontrolü görüntüleyin ve en-boy oranı öğesini seçin.

2 Bir ayar seçmek için alt kadranı kullanın.

⚠ Dikkat

- JPEG fotoğraflar seçilen en-boy oranına kırılır, ancak RAW fotoğraflar kırılmaz; bunun yerine seçilen en-boy oranı bilgisiyle birlikte kaydedilir.
- RAW fotoğraflar oynatıldığında seçilen en-boy oranı bir çerçeveye gösterilir.

💡 İpuçları

Mevcut fotoğrafları kırma veya en-boy oranlarını değiştirme hakkında bilgi almak için bkz. «Sabit fotoğrafların düzenlenmesi» (S.72)

ISO duyarlılığı



ISO duyarlılığını artırmak paraziti (grenleri) artırır, ancak ışığın az olduğu yerlerde fotoğraf çekmeyi mümkün kılar. Çoğu durumda önerilen ayar [AUTO] ayarıdır. Bu ayar ISO 200 değerinden başlar (parazit ile dinamik aralığı arasında denge kuran bir değerdir) ve ardından ISO duyarlılığını çekim koşullarına göre ayarlar.

1 Süper kontrol panelini veya canlı kontrolü görüntüleyin ve ISO duyarlılığı öğesini seçin.

2 Bir ayar seçmek için alt kadranı kullanın.

AUTO (OTOMATİK)	Duyarlılık, seçim koşullarına göre otomatik olarak ayarlanır.
200–25600	Duyarlılık seçilen değere ayarlanır.





İpuçları

Standart ve maksimum ISO duyarlılıklarının seçilmesi.  [ISO-Auto Set] (S.88/
ISO kademe artışının seçilmesi.  [ISO Step] (S.88)/
M modunda otomatik ISO duyarlılığının kullanılması.  [ISO-Auto] (S.89)



Ardışık çekim/zamanlayıcıyı kullanma

Seri olarak fotoğraf çekmek için deklanşörü tam basılı tutun. Alternatif olarak, zamanlayıcıyı kullanarak da seri fotoğraf çekebilirsiniz.

- 1 Süper kontrol panelini veya canlı kontrolü görüntüleyin ve  seçimini yapın.
- 2 Bir ayar seçmek için alt kadranı kullanın.

 Tek kare çekimi	Deklanşöre basıldığında her seferinde 1 kare çeker (normal çekim modu).
 H fps	Deklanşör tam basılı tutulduğunda fotoğraflar saniyede yaklaşık 9 kare (fps) hızında çekilir. Odak, pozlama ve beyaz dengesi her bir serinin ilk çekilen fotoğrafı için geçerli değerlerde sabitlenir ([S-AF], [MF]).
 L fps	Deklanşör tam basılı tutulduğunda fotoğraflar saniyede yaklaşık 4 kare (fps) hızında çekilir. Odak ve pozlama, [AF Mode] (S.86) ve [AEL/AFL] (S.86) öğeleri için seçilen seçeneklere göre sabitlenir.
 Zamanlayıcı 12 SEC	Odaklama için deklanşöre yarım basın, zamanlayıcıyı başlatmak için tamamen basın. İlk olarak zamanlayıcı lambası yaklaşık 10 saniye yanar, ardından yaklaşık 2 saniye yanıp söndükten sonra fotoğraf çekilir.
 Zamanlayıcı 2 SEC	Odaklama için deklanşöre yarım basın, zamanlayıcıyı başlatmak için tamamen basın. Zamanlayıcının lambası, yaklaşık 2 saniye boyunca yanıp söner, daha sonra fotoğraf çekilir.

Notlar

- Bir fotoğraf çekilmeden önce zamanlayıcıyı durdurmak için,  veya  veya  veya **MENU** düğmesine basın.

Dikkat

- Onay ekranı, 5 fps'nin altındaki kare hızlarında seri çekim sırasında kullanılamaz. Canlı görüntü, seçim tamamlandığında yeniden kullanılabilir hale gelir. 5 fps ve üzeri hızlarda, çekim sırasında en son çekilen fotoğraf görüntülenir.
- Ardışık çekim esnasında pil gücünün zayıf olması nedeniyle pil kontrol lambası yanıp sönerse, fotoğraf makinesi çekimi durdurur ve çektiğiniz fotoğrafları karta kaydetmeye başlar. Fotoğraf makinesi, kalan pil gücüne bağlı olarak tüm fotoğrafları karta kaydetmeyi başaramayabilir.
- Seri çekim sırasında ekran kalitesi düşebilir. Filtre etkileri, ekranda görüntülenmez.
- Kendi-kendine çekim için fotoğraf makinesini güvenli bir şekilde bir tripod üzerine yerleştirin.
- Zamanlayıcıyı kullanırken deklanşöre yarım basmak üzere fotoğraf makinesinin önünde duruyorsanız, fotoğraf makinesi bulanık çıkabilir.

«Doğrult ve çek» fotoğrafçılığı (P program modu)

P modunda fotoğraf makinesi konunun parlaklığına göre enstantaneyi ve apertürü otomatik olarak ayarlar. Mod kadranını **P** konumuna getirin.

Vizörden fotoğraf kadrajlama

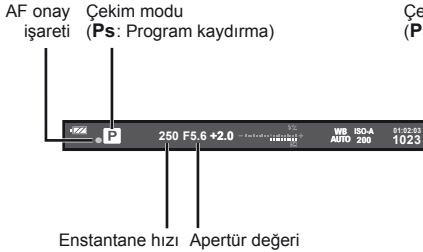

LCD ekrandan fotoğraf kadrajlama

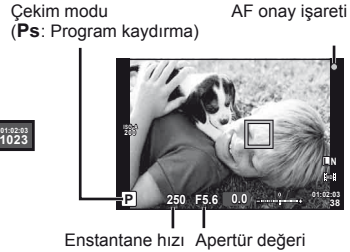

- Fotoğraf makinesi tarafından seçilen enstantane hızı ve diyafram değeri görüntülenir.
- Program kaydırma için ana kadranı çevirin.
- Pozlama telafisini seçmek için alt kadranı çevirin.

! Dikkat

- Fotoğraf makinesi en uygun pozlamayı elde edemezse, enstantane ve apertür değerleri yanıp söner. Bkz. «Pozlama uyarı ekranı» (S.107)

Program kaydırma (Ps)

P ve **ART** modlarında, pozlama telafisini etkilemeden diyafram değerini ve enstantane hızını ayarlayabilirsiniz. Program kaydırma etkin konumdayken, çekim modunun yanında «**s**» simgesi görüntülenir. Program kaydırmayı iptal etmek için, kadranı «**s**» görüntülenmeyinceye kadar çevirin.

! Dikkat

- Program kaydırma olanağı flaş kullanıldığında kullanılamaz.

💡 İpuçları

Kadrana atanan işlevin değiştirilmesi. [Dial Function] (S.87)

Apertürü seçme (A apertür önceliği çekimi)

A modunda siz apertürü seçersiniz ve fotoğraf makinesi en uygun pozlama için enstantaneyi otomatik olarak ayarlar. Mod kadranını **A** konumuna getirdikten sonra, ana kadranı çevirerek diyafram değerini seçin.

- Pozlama tafafisini seçmek için alt kadrancı çevirin.
- Daha büyük apertür deęerleri (daha düşük f sayıları) alan derinlięini azaltır (odađın önündeki ve arkasındaki odaklanmıř gözüken alan) ve arka planı bulanıklařtırır. Daha küçük apertür deęeri (daha yüksek f sayıları) alan derinlięini artırır.



Apertür deęeri

2

Dięer çekim seçenekleri

Önizleme fonksiyonu

Alan derinlięini (konunun arkasında ve önünde net çıkan alan) önizleyebilirsiniz. [Preview] öęesinin atandıęı düęme basılı tutulurken fotoğraf makinesi diyaframı seçilen deęerde durdurur. [Button Function] (S.93)



İpuçları

Kadrana atanan işlevin deęiřtirilmesi. [Dial Function] (S.87)

Enstantaneyi seçme (S enstantane öncelięi çekimi)

S modunda siz enstantaneyi seçersiniz ve fotoğraf makinesi en uygun pozlama için apertürü otomatik olarak ayarlar. Mod kadrancını **S** konumuna getirdikten sonra, ana kadrancı çevirerek enstantane hızını seçin.

- Pozlama tafafisini seçmek için alt kadrancı çevirin.
- Enstantanenin kısa olması hızlı hareketleri olan bir sahneyi bulanıklık olmadan dondurur. Düşük bir deklanřör hızı, hızlı hareketin olduęu bir sahneyi bulanıklařtırır. Bu bulanıklařtırma, dinamik bir hareket etkisi verir.



Enstantane hızı



İpuçları

Kadrana atanan işlevin deęiřtirilmesi. [Dial Function] (S.87)

Apertürü ve enstantaneyi seçme (M manüel çekim)

M modunda hem apertürü hem de enstantaneyi siz seçersiniz. BULB seçeneęinde, deklanřöre basılıncaya kadar perde açık kalır. Mod kadrancını **M** konumuna getirdikten sonra, ana kadrancı çevirerek diyafram deęerini ve alt kadrancı çevirerek enstantane hızını seçin.

- Enstantane hızı için 1/4000 ila 60 saniye arasında bir deęer veya [BULB] veya [LIVE TIME] seçeneęi seçilebilir.



Dikkat

- Pozlama tafafisi **M** modunda kullanılamaz.

Pozlamanın ne zaman biteceğinin seçilmesi (bulb/time photography)

Gece manzaraları ve havai fişek göstergeleri için. [BULB] ve [LIVE TIME] enstantane hızları, **M** modunda geçerlidir.



Bulb çekimi (BULB):	Deklanşör basılı tutulduğu sürece perde açık kalır. Pozlama, parmağınızı deklanşörden çektiğiniz anda sona erer.
Time çekimi (TIME):	Pozlama, deklanşöre tam bastığınızda bağlar. Pozlandırmayı sonlandırmak için, deklanşöre bir defa daha tam basın.

İlerlemenin LCD Ekranda Görüntülenmesi

Çekim sırasında pozlama ilerlemesini görüntülemek için, [Live BULB] (S.89) veya [Live TIME] (S.89) için bir görüntüleme aralığı seçin. Böylece, pozlamanın ne zaman sonlandırılacağını daha kolay seçebilirsiniz. [Live TIME] ögesi seçilmişse ekran, süreli fotoğrafçılık sırasında deklanşöre yarım basılarak yenilenebilir.

İpuçları

Kadrana atanan işlevin değiştirilmesi.  [Dial Function] (S.87)

Bulb çekimini belirli bir süre sonunda otomatik olarak sonlandırmak için.  [BULB/TIME Timer] (S.89) / Manüel odaklı çekim sırasında odaklamayı sabitlemek için.  [BULB/TIME Focusing] (S.86)

Dikkat

- ISO duyarlılığı, canlı bulb ve time çekimi için ISO 200 ila 1600 arasında bir değere ayarlanabilir.
- Uzun pozlamalar sırasında bulanıklığı önlemek için, fotoğraf makinesini bir tripoda sabitleyin ve uzaktan kumanda kablosu kullanın (S.106).
- Uzun pozlamalar sırasında aşağıdaki fonksiyonlar kullanılamaz:
Sıralı çekim/zamanlayıcı çekim/AE basamaklamalı çekim/görüntü sabitleyici/ flaş basamaklama/çoklu pozlama
* [Live BULB] veya [Live TIME] ögesi için [Off] dışında bir öge seçilmelidir.

Fotoğraflarda parazit

Yavaş deklanşör hızlarında, ekranda parazitlenme görüntülenebilir. Bu görüngüler, görüntü yakalama aygıtının normalde ışık görmeyen bölümlerinde akım üretilip görüntü yakalama aygıtında veya görüntü yakalama aygıtının sürücü devresinde ısı artışı meydana geldiğinde ortaya çıkar. Bu durum yüksek sıcaklıktaki ortamda yüksek ISO ayarıyla çekim yapıldığında da ortaya çıkabilir. Bu paraziti azaltmak için, fotoğraf makinesi parazit azaltma fonksiyonunu etkinleştirir. [Noise Reduct.] (S.89)

Panorama fotoğraflar çekme



Birlikte verilen bilgisayar yazılımını kurduysanız, bir panorama oluşturmak üzere fotoğrafları birleştirmek için bu yazılımı kullanabilirsiniz. Fotoğraflar LCD ekrandan kadrajlanır.  «OLYMPUS Viewer 2'nin Kullanımı» (S.78)

Panorama için fotoğraf çekme

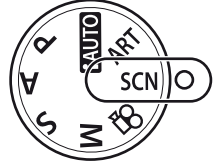
1 Mod kadranını **SCN** konumuna çevirin.



2 [Panorama] seçeneğini seçin ve  düğmesine basın.

3 Kaydırma yönünü seçmek için,    düğmelerini kullanın.

4 Çekimi kadrajlama kılavuzlarını kullanarak bir fotoğraf çekin.

- Odak, pozlama ve diğer ayarlar ilk karenin değerlerine sabitlenir.

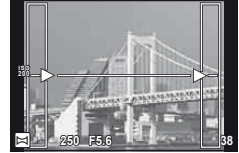

5 Kılavuzlar bir önceki fotoğrafla üst üste binecek şekilde kadrajlayarak kalan fotoğrafları çekin.

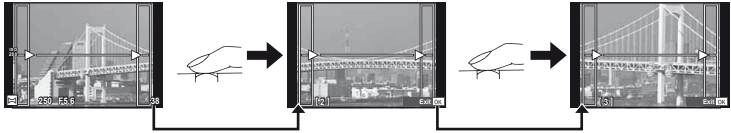



- Bir panorama en fazla 10 fotoğraf içerebilir. Onuncu kareden sonra bir uyarı göstergesi () görüntülenir.

6 Son kareyi çektikten sonra diziyi sonlandırmak için  düğmesine basın

Dikkat

- Panorama çekimi sırasında, konum ayarı için çekilen önceki fotoğraf görüntülenmez. Çerçevelerden ya da fotoğraflarda ekran üstünde görüntülenen diğer işaretlerden yararlanarak, kompozisyonunuzu, üst üste binen fotoğrafların kenarları çerçeveler içerisinde örtüşecek şekilde oluşturun.

Notlar

- İlk kareyi çekmeden önce  düğmesine basılırsa, sahne modu seçim menüsü görüntülenir. Çekim sırasında  düğmesine basılırsa, panorama çekimi dizisini sona erdirir ve bir sonrakine geçmenize olanak tanır.

3D Fotoğrafçılık

3D fotoğraflar çekin. Sonuçlar 3D görünümünü destekleyen cihazlarda izlenebilir. Fotoğraflar LCD ekrandan kadrajlanır. Fotoğraf makinesinin monitörü görüntüleri 3D olarak izlemek için kullanılamaz.

1 Mod kadranını **SCN** konumuna çevirin.

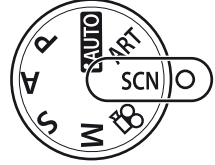

2 [3D Photo] seçeneğini seçin ve **OK** düğmesine basın.

- Konu, LCD ekranda görüntülenir.

3 İlk çekimi yapmak için deklanşör düğmesine basın ve düğmeyi bu konumda tutun.

- Odak ve pozlama ilk karenin değerlerine sabittir.
- Bir 3D lens kullanıyorsanız, çekim deklanşöre ilk bastığınız anda sonlanır.

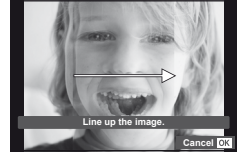

4 İlk çekim konunuzla üst üste bininceye kadar fotoğraf makinesini yatay olarak çevirmeden kaydırın. Fotoğraf makinesi ikinci çekimi otomatik olarak yapacaktır.

- Odağı veya zoom'u değiştirmeyin.
- Fotoğraf makinesi ikinci çekimi otomatik olarak yapmazsa veya deklanşör düğmesini ikinci çekim yapılmadan bırakırsanız, deklanşör düğmesine tekrar yarım basın.

5 İki görüntü otomatik olarak birleştirilir.

- Fotoğraf makinesi [3D photo was not created.] mesajını gösterirse fotoğrafı tekrar çekin. İki çekim ayrı dosyalar olarak kaydedilir.

Dikkat

- LCD ekran kalitesi bir miktar düşer.
- İlk kare çekildikten sonra zoom değiştirilirse ilk kare iptal edilir.
- Fotoğraf makinesi sadece orta odak noktasında konuya odaklama yapar.
- Görüntü boyutu 1920 x 1080 olarak sabittir.
- Bir 3D lens kullanılıyorsa, görüntü boyutu 1824 x 1024 SF olarak sabittir.
- Manüel odaklamalı lensler kullanılamaz.
- Objektife ve fotoğraf makinesi ayarlarına bağlı olarak 3D efekti görülebilir olmayabilir.
- 3D fotoğrafçılığı sırasında fotoğraf makinesi uyku moduna geçmez.
- RAW fotoğraf çekilemez.
- Kare kapsamı %100'dür.

Notlar

- İlk çekimi yaptıktan sonra fotoğrafı tekrar çekmek için **⏏** düğmesine basın. İlk çekimi kaydetmek ve bir 3D görüntü kaydetmeden çıkmak için **⏏** düğmesine basın.

Tek bir karede birden fazla pozlama (çoklu pozlama)

Görüntü kalitesi için o an seçilmiş olan seçeneği kullanarak, tek bir karede birden fazla pozlama kaydedin.

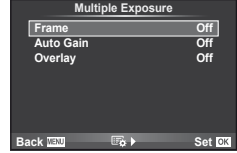

- 1 Çekim menüsünden [Multiple Exposure] seçimini yapın  (S.111).
- 2 Ayarları yapın.

Çerçeve	[2f] öğesini seçin.
Auto Gain	[On] olarak ayarlandığında her bir çerçevenin parlaklığı 1/2 olarak ayarlanır ve fotoğraflar üst üste bindirilir. [Off] olarak ayarlandığında fotoğraflar her bir çerçevenin orijinal parlaklığıyla üst üste bindirilir.
Overlay	[On] olarak ayarlandığında kartta çoklu pozlamalarla bir RAW fotoğraf kaydedilir ve ayrı bir fotoğraf olarak saklanır. Çekilen fotoğraf sayısı '1'dir.





- Çoklu pozlama etkinken monitörde  görüntülenir.

3 Fotoğraf çekin.

- Çekim başladığında  yeşil renkte görüntülenir.
- Son kareyi silmek için  düğmesine basın.
- Bir sonraki karenin çerçevesizlenmesine kılavuzluk etmek için bir önceki kare objektiften gelen görüntünün üzerine bindirilir.



İpuçları

- Üç veya daha fazla fotoğrafı üst üste bindirmek için: [] (S.54) için RAW seçeneğini seçin ve tekrarlı çoklu pozlama yapmak için [Overlay] seçeneğini kullanın.
- RAW fotoğrafları üst üste bindirme hakkında daha fazla bilgi almak için:  «Fotoğraf bindirme» (S.73)

Dikkat

- Çoklu pozlama etkinken fotoğraf makinesi uyku moduna geçmez.
- Başka fotoğraf makineleriyle çekilmiş fotoğraflar, bir çoklu pozlamaya dahil edilemez.
- [Overlay] öğesi [On] olarak ayarlandığında bir RAW fotoğraf seçildiğinde görüntülenen fotoğraflar çekim sırasındaki ayarlarla oluşturulur.
- Çekim fonksiyonlarını ayarlamak için önce çoklu pozlama çekimini iptal edin. Bazı fonksiyonlar ayarlanamaz.
- Çoklu pozlama, aşağıdaki durumlarda ilk fotoğraftan otomatik olarak iptal edilir. Fotoğraf makinesi kapatıldığında/ düğmesine basıldığında/MENU düğmesine basıldığında/Çekim modu P, A, S veya M ayarından farklı bir ayardayken/Pil gücü zayıfken/Fotoğraf makinesine herhangi bir kablo takılıyken
- [Overlay] kullanılarak bir RAW fotoğraf seçildiğinde, JPEG+RAW olarak kaydedilen görüntü için JPEG fotoğraf görüntülenir.
- Basamaklama kullanılarak çoklu pozlama yapılırken, öncelik çoklu pozlama çekimine verilir. Bindirme fotoğraf kaydedilirken, basamaklama fabrika ayarına sıfırlanır.

Bir dizi fotoğraf boyunca ayarları değiştirme (basamaklama)

«Basamaklama», bir dizi çekim üzerinde otomatik olarak değişik ayarlar uygulama veya bir dizi görüntü üzerinde o anki değeri «basamaklama» işlemidir.

1 Çekim menüsünde **[Bracketing]** öğesini seçin (S.111).

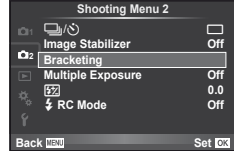

2 Bir basamaklama türü seçin.

- Monitörde **[BKT]** görüntülenir.

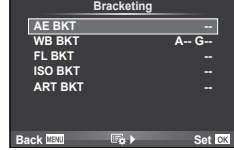

AE BKT (AE basamaklama)

Fotoğraf makinesi 3 çekimde pozlamayı 0.3EV, 0.7EV veya 1.0EV kadar değiştirir.

Tek kare çekimde, deklanşöre her tam basışta tek bir kare çekilir; sıralı çekimde deklanşör basılı tutulduğunda, tekrar bırakılıncaya kadar fotoğraf makinesi şu sırayı takip ederek çekim yapmaya devam eder: değişiklik yok, eksi, artı. Kare sayısı: 2, 3, 5 veya 7

- Basamaklama sırasında **[BKT]** göstergesi yeşile döner.
- Fotoğraf makinesi, apertürü ve enstantaneyi (**P** mod), enstantaneyi (**A** ve **M** modları) veya apertürü (**S** modu) değiştirerek pozlamayı değiştirir.
- Fotoğraf makinesi pozlama telafisi için o an seçili olan değeri basamaklar.
- Basamaklama artışlarının boyutu [EV Step] için seçilen değerle değişir. (S.88)

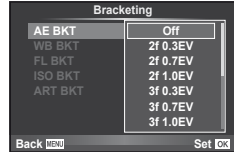

WB BKT (WB basamaklama)

Tek çekimden farklı beyaz dengeleriyle, beyaz dengesi için seçilmiş olan değerden başlayarak otomatik olarak üç fotoğraf (belirli renk yönlerinde ayarı) oluşturulur.

- Beyaz dengesi, A-B (Sarı-Mavi) ve G-M (Yeşil-Pembe) eksenlerinin her birinde 2, 4 veya 6 adımda değiştirilebilir.
- Fotoğraf makinesi beyaz dengesi telafisi için o an seçili olan değeri basamaklar.
- Seçilen kare sayısı için bellek kartında yeterli yer yoksa WB basamaklama sırasında herhangi bir fotoğraf çekilmez.



FL BKT (FL basamaklama)

Fotoğraf makinesi üç kare boyunca flaş düzeyini değiştirir (ilk karede herhangi bir değişiklik yapılmaz, ikincide negatif, üçüncüdeyse pozitif değişiklik yapılır). Tek kare çekimde, deklanşöre her basılığında tek bir kare çekilir; sıralı çekimde deklanşör basılı tutulduğu sürece tüm kareler çekilir.

- Basamaklama sırasında **BKT** göstergesi yeşile döner.
- Basamaklama artışlarının boyutu [EV Step] için seçilen değerle değişir. (S.88)

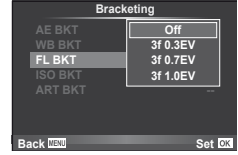

ISO BKT (ISO basamaklama)

Fotoğraf makinesi, enstantane ve apertürü sabit tutar ve o an seçili olan duyarlılık ayarını (otomatik duyarlılık seçilmişse, en uygun duyarlılık ayarını) basamaklayarak, üç kare boyunca duyarlılığı 0.3EV, 0.7EV veya 1.0EV değiştirir (ilk karede herhangi bir değişiklik yapılmaz, ikincide negatif, üçüncüdeyse pozitif değişiklik yapılır). Tek kare çekimde, deklanşöre her basılığında tek bir kare çekilir; sıralı çekimde deklanşör basılı tutulduğu sürece tüm kareler çekilir.

- Basamaklama artış miktarı [ISO Step] için seçilen değerle değişmez. (S.88)
- Basamaklama [ISO-Auto Set] ile belirlenen üst limitten bağımsız olarak yapılır. (S.88)

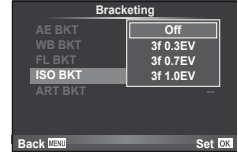

ART BKT (Görsel filtre basamaklaması)

Deklanşör düğmesi her basılığında, fotoğraf makinesi her biri farklı görsel filtre ayarına sahip birden fazla görüntü kaydeder. Her bir resim modu için görsel filtre basamaklamasının bağımsız olarak açılabilir veya kapatılabilir.

- Kaydetme işlemi biraz zaman alır.
- ART BKT, WB BKT veya ISO BKT ile birleştirilemez.

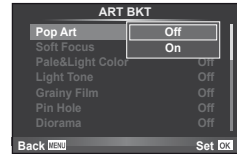

Dijital Zoom (Dijital Tele Dönüştürücü)

Dijital Tele Dönüştürücü, o anki zoom oranının ötesinde zoom yapmak için kullanılır. Fotoğraf makinesi orta kırpmayı kaydeder. Zoom yaklaşık 2× artar.

1 Çekim menüsünde [Digital Tele-converter] ögesi için [On] seçeneğini seçin (S.111).

2 Monitördeki görüntü 2 kat büyütülür.

- Konu monitörde görüldüğü şekilde kaydedilir.

! Dikkat

- Dijital zoom çoklu pozlama ile veya **SCN** modunda **3D**, **☐**, **📷**, **📷** veya **📷** seçildiğinde kullanılamaz.
- Bir RAW fotoğraf görüntülediğinde, monitördeki görülebilir alan bir çerçeveye gösterilir.

Dahili flaş gerektiğinde manüel olarak ayarlanabilir. Dahili flaş, çeşitli çekim koşullarında flaşlı fotoğrafçılık için kullanılabilir.

Bir flaş kullanma (flaşlı fotoğrafçılık)

1 Flaş ünitesini takın ve flaşın tepesini kaldırın.





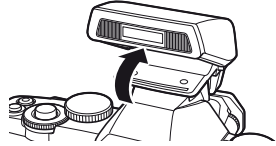

-  «Flaş ünitesinin takılması» (S.7)

2 Süper kontrol panelini veya canlı kontrolü görüntüleyin ve ardından flaş modunu seçin.



3 Bir ayar seçmek için alt kadranı kullanın.

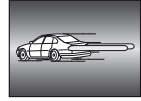

- Kullanılabilir seçenekler ve bunların görüntülediği sıra çekim moduna bağlıdır.
 «Çekim modu ile ayarlanabilen flaş modları» (S.108)

AUTO (OTOMATİK)	Otomatik flaş	Flaş, zayıf ışıkta veya nesnenin arkasından gelen ışık koşullarında, otomatik olarak patlar.
	Doldurma flaş	Flaş, mevcut ışık koşullarına bakılmaksızın patlar.
	Flaş kapalı	Flaş patlamaz.
	Kırmızı göz giderici flaş	Bu fonksiyon, kırmızı göz olgusunu azaltmanızı sağlar. S ve M modunda flaş her zaman patlar.
	Yavaş senkronizasyon (1. perde)	Karanlık arka planları aydınlatmak için kısa enstantaneler kullanılır.
	Yavaş senkronizasyon (1. perde)/Kırmızı göz giderici flaş	Yavaş senkronizasyonu kırmızı göz gidericiyle birleştirir.
	Yavaş senkronizasyon 2nd Curtain (2. perde)	Flaş, hareketli ışık kaynaklarının izlerini oluşturmak üzere perde kapanmadan hemen önce patlar.
	Manual	Manüel kullanımı tercih eden kullanıcılar için. INFO düğmesine basarsanız, flaş seviyesini ayarlamak için kadranı kullanabilirsiniz.



4 Deklanşör düğmesine tam basın.

Dikkat

-  (Kırmızı göz giderici flaş)) modunda, ön flaşlardan sonra, perdenin açılmasından önce yaklaşık 1 saniye geçer. Çekim tamamlanıncaya kadar fotoğraf makinesini oynatmayın.
-  (Kırmızı göz giderici flaş)) bazı çekim koşullarında etkili bir şekilde çalışmayabilir.
- Flaş patladığında, deklanşör hızı 1/250 san. veya uzun bir süreye ayarlanır. Bir konuyu parlak bir arka plan önünde doldurma flaşı ile çekerken, arka plan fazla pozlanabilir.

Flaş çıkışını değiştirme (Flaş yoğunluk kontrolü)

Karenin diğer kısımlarının doğru pozlanmış olmasına rağmen, konunun fazla veya az pozlandığını fark ederseniz flaş çıkışını değiştirebilirsiniz.



- 1 Süper kontrol panelini veya canlı kontrolü görüntüleyin ve flaş yoğunluk kontrolü öğesini seçin.
- 2 Bir ayar seçmek için alt kadranı kullanın.



İpuçları

Flaş basamaklama hakkında bilgi almak için:  «FL BKT (FL basamaklama)» (S.63)

Dikkat

- Bu, elektronik flaş üzerindeki flaş denetim modu MANUAL değerine ayarlı olduğunda işlemez.
- Flaş yoğunluğu elektronik flaş üzerinde ayarlanırsa, fotoğraf makinesinin flaş yoğunluğu ayarlarıyla birleştirilir.
- + öğesi [On] olarak ayarlandığında, flaş yoğunluğu değeri pozlama telafisi değerine eklenir. (S.89)

Bu fotoğraf makinesiyle kullanıma özel harici flaş ünitelerini kullanma

Bu fotoğraf makinesiyle kullanıma özel harici flaş üniteleri, otomatik flaş kontrolü, süper FP ve kablosuz flaş kontrolü dahil olmak üzere birçok flaşlı fotoğrafçılık seçeneklerini destekler (S.97).

Diğer harici flaş üniteleri

Bu fotoğraf makinesiyle kullanım için tasarlanmış olmayan harici flaş ünitelerini, fotoğraf makinesinin flaş pabucuna takarak kullanırken aşağıdaki noktalarda dikkat edin:

- Fotoğraf makinesinin flaş pabucunun X-kontajına yaklaşık 24 V değerinden daha fazla gerilim uygulayan uyumsuz flaş kullanılması fotoğraf makinesine zarar verir.
- Olympus spesifikasyonlara uygun olmayan sinyal kontaklarına sahip flaş ünitelerinin kullanılması fotoğraf makinesine zarar verir.
- Fotoğraf makinesini sadece **M** çekim modunda ve 1/180 san. değerinden daha uzun bir enstantanede ve ISO duyarlılığı [AUTO] haricinde bir ayarda kullanın.
- Flaş kontrolü ancak flaşı fotoğraf makinesiyle seçilmiş olan ISO duyarlılığına ve apertür değerine manüel olarak getirerek gerçekleştirilebilir. Flaş parlaklığı ya ISO duyarlılığını ya da apertürü değiştirerek ayarlanabilir.
- Objektif için uygun olan bir aydınlatma açısına sahip bir flaş kullanın. Aydınlatma açısı normalde 35 mm formatına eşdeğer odak uzaklıklarıyla ifade edilir.

4 Film çekme ve izleme

Yüksek Tanımlı (HD) sesli filmler kaydetmek için **⊕** düğmesine basın. Film modunda **A** ve **M** modlarında bulunan efektlerden yararlanarak filmler oluşturabilirsiniz.

Film kaydetme için ayarları değiştirme

Bir filme efektler ekleme

- 1 **⊕** modunu seçtikten sonra, canlı kontrolü görüntüleyin (S.24) ve çekim modunu vurgulamak için **△▽** düğmelerini kullanın.
- 2 Bir mod seçmek için **◀▶** düğmelerini kullanın ve **⊙** düğmesine basın.



P	Nesnelerin parlaklığına göre en uygun apertür otomatik olarak ayarlanır.
A	Alan derinliği apertür ayarlanarak değiştirilir. Apertürü seçmek için bir kadranı kullanın.
S	Enstantane konunun nasıl görüneceğini etkiler. Enstantaneyi seçmek için bir kadranı kullanın. Enstantane için 1/30 san ile 1/4000 san arasındaki bir değer seçilebilir.
M	Siz hem apertürü hem de enstantaneyi ayarlarsınız. Apertürü seçmek için yardımcı kadranı, enstantaneyi seçmek için ana kadranı kullanın. Enstantane hızı 1/30 s ile 1/4000 s arasında bir değere ayarlanabilir. Duyarlılık ISO 200 ile 3200 arasında bir değere manuel olarak ayarlanabilir; ancak otomatik ISO duyarlılığı kontrolü kullanılamaz.
ART1-ART11	Filmler görsel filtre modunun efektleriyle kaydedilebilir. ⊕ «Görsel filtreleri kullanma» (s.18)

! Dikkat

- Bir film kaydederken, pozlama telafisi, apertür değeri ve enstantane için ayarları değiştiremezsiniz.
- Bir film kaydederken [Image Stabilizer] etkinleştirilmişse kaydedilen görüntü biraz büyütülür. [Vertical IS] veya [Horizontal IS] seçilmiş olsa bile, [Auto] ayarı uygulanır.
- Fotoğraf makinesi aşırı titretiliyorsa sabitleme mümkün olmaz.
- Görüntü sabitleme fonksiyonu olan bir objektif kullanıldığında, ya objektifin ya da fotoğraf makinesinin görüntü sabitleme fonksiyonunu devre dışı bırakın.
- Fotoğraf makinesinin içi ısınırsa, makineyi korumak için çekim otomatik olarak durdurulur.
- Bazı görsel filtrelerle [C-AF] çalışması sınırlı olur.
- Film kaydetme için SD hız sınıfı 6 ve üzerine sahip kartlar önerilir.

Film sesi seçenekleri (filmleri sesli kaydetme)

- 1 Canlı kontrolü görüntüleyin (S.24) ve Δ ∇ düğmelerini kullanarak Film μ öğesini seçin.
- 2 \triangleleft \triangleright düğmelerini kullanarak açın/kapatın ve \odot düğmesine basın.

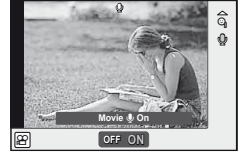

! Dikkat

- Bir filmde ses kaydedilirken, objektifin veya fotoğraf makinesinin çalışma sesi de kaydedilebilir. İsterseniz, [AF Mode] öğesini [S-AF] olarak ayarlayarak veya düğmelere basma sayısını sınırlandırarak bu sesleri azaltabilirsiniz.
- [ART7] (Diorama) modunda ses kaydedilmez.

Filmleri izleme

- 1 Bir filmi tek kare oynatmada görüntüleyin ve \odot düğmesine basın.
- 2 Δ ∇ düğmelerini kullanarak [Movie Play] öğesini seçin ve oynatmayı başlatmak için \odot düğmesine basın.

- Film oynatma sırasında aşağıdaki işlemler yapılabilir:



\odot	Oynatmayı duraklatma veya kaldığı yerden devam ettirme. <ul style="list-style-type: none">• Oynatma duraklatılırken, ilk kareyi görüntülemek için Δ ve son kareyi görüntülemek için ∇ düğmesine basın Bir kare geri veya ileri almak için \triangleleft \triangleright düğmesine basın. Sürekli ileri ve geri almak için düğmeyi basılı tutun.	
\triangleleft \triangleright	Bir filmi ileri veya geri alın.	Geçen süre/toplam kaydetme süresi
Δ ∇	Ses düzeyini ayarlayın.	

! Dikkat

- Videoları bilgisayarda oynatmak için, ürünle verilen bilgisayar programını kullanmanızı öneririz. Programı ilk defa kullanmadan önce, fotoğraf makinesini bilgisayara bağlayın.

💡 İpuçları

Filmleri deklanşöre basarak kaydetme μ «Filmleri deklanşöre basarak kaydetme» (S.96)/ Rüzgar gürültüsünün azaltılması. μ [Wind Noise Reduction] (S.92)/ Bir kayıt seviyesinin seçilmesi. μ [Recording Volume] (S.92)

5 Oynatma seçenekleri

Tek kare oynatma

Fotoğrafları tam kare görmek için  düğmesine basın. Çekim moduna geri dönmek için deklanşöre yarım basın.



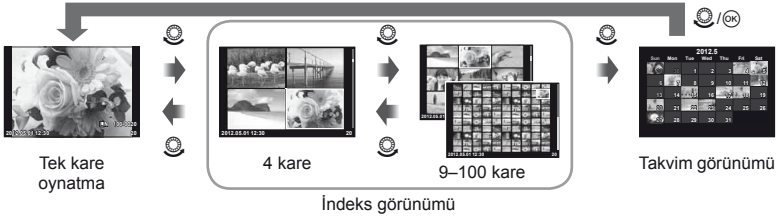





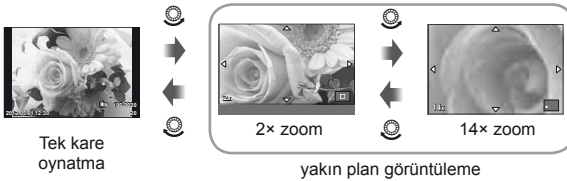









İndeks ekranı/takvim ekranı



Sadece [On] seçilmiş olan öğeler görüntülenir.  [Info Settings] (S.87)

Oynatma zoom'u (yakın plan oynatma)



Alt kadran ()	Sonraki () / önceki ()
Ana kadran ()	Yakınlaştır () / uzaklaştır ()
 (Video)	Fotoğraf seçer (seçilen fotoğraflar  ile işaretlenir; seçimi kaldırmak için tekrar basın)
Fn1	Fotoğraf zoom çerçevesi kullanılarak görüntülenir (S.70)
Fn2	Fotoğrafı korumaya alır (S.17)
INFO	Tek fotoğraf görüntüleme: Fotoğraf bilgilerini görüntüler (S.40) Yakın plan görüntüleme: İşlem seçer
	Fotoğraf siler (S.17)
	Menüleri görüntüler (takvim görüntüleme modundayken tek kare oynatma modundan çıkmak için bu düğmeye basın)
Ok tuşları takımı (   )	Tek kare görüntüleme: Sonraki () / önceki () / görüntüleme sesi ( ) Yakın plan görüntüleme: Görüntüler arasında dolaşmanızı sağlar Dizin/takvim görüntüleme: Görüntüyü seçer

■ Zoom Çerçevesinin Kullanımı

Zoom çerçevesi, görüntüleme zoom yapılması için kullanılabilir.

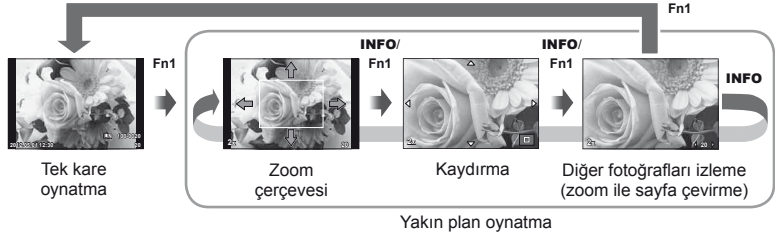

Ok tuşları takımı (△▽◀▶)	Zoom çerçevesini konumlandırın. Zoom ile sayfa çevirmede, diğer fotoğrafları o anki zoom oranında izlemek için ◀▶ düğmelerini kullanın.
Fn1 veya INFO	Zoom çerçevesi, zoom kaydırma ve zoom ile sayfa çevirme arasında seçim yapın.

Tüm korumaları kaldırma

Bu fonksiyon tek bir seferde birkaç fotoğrafın korumasını kaldırmanızı sağlar.

- 1 ▶ (oynatma) menüsünde [Reset Protect] öğesini seçin (S.111).
- 2 [Yes] seçeneğini seçin ve OK düğmesine basın.

Tüm kareleri silme

Bellek kartındaki tüm fotoğrafları silin.

- 1 🗑 çekim menüsünde [Card Setup] öğesini seçin (S.111).
- 2 [All Erase] seçeneğini seçin ve OK düğmesine basın.
 - Görüntü verisi olmayan verileri silmek için [Format] seçeneği (S.103) kullanılabilir.
- 3 [Yes] seçeneğini seçin ve OK düğmesine basın.

Döndürme

Fotoğrafları döndürülüp döndürülmeyeceğini seçin.

- 1 Fotoğrafı oynatın ve OK düğmesine basın.
- 2 [Rotate] seçeneğini seçin ve OK düğmesine basın.
- 3 Fotoğrafı saat yönünde döndürmek için △; saat yönünün tersi yönde döndürmek için ▽ düğmesine basın; düğmeye her basıldığında fotoğraf döner.
 - Ayarları kaydedip çıkmak için OK düğmesine basın.
 - Döndürülen fotoğraf o anki doğrultusunda kaydedilir.
 - Filmler, 3D fotoğraflar ve korunmuş fotoğraflar döndürülemez.

İpuçları

[📄] öğesi (S.111) için ▶ (görüntüleme) menüsünden [On] seçimi yapılırsa, fotoğraflar görüntüleme sırasında döndürülmüş şekilde görüntülenir.

Slayt gösterisi

Bu fonksiyon, kartta kaydedilen sabit fotoğrafları birbiri ardına gösterir.

- 1 Oynatma sırasında **OK** düğmesine basın ve slayt gösterisi seçeneğini seçin.

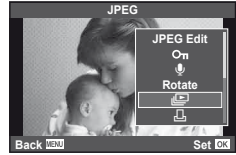

- 2 Ayarları yapın.

Start	Slayt gösterisini başlatır. O anki fotoğraftan başlayarak fotoğraflar sırayla gösterilir.
BGM	BGM ögesini ayarlayın (4 tip) veya BGM ögesini kapatın [Off].
Efekt*	Kareler arasındaki geçişi seçin.
Slide	Yürütülecek slayt gösterisi tipini seçin.
Slayt Aralığı	Her bir slaydın görüntüleneceği süreyi 2 ila 10 saniye arasından seçin.
Video Aralığı	Film kliplerini tam uzunluktaki slayt gösterisine dahil etmek için [Full] seçeneğini seçin, her bir klibin sadece açılış kısmını dahil etmek için [Short] seçeneğini seçin.

* Filmler için kullanılabilir tek efekt [Fade] efektidir.

- 3 [Start] seçeneğini seçin ve **OK** düğmesine basın.
 - Slayt gösterisi başlar.
 - Slayt gösterisini durdurmak için **OK** düğmesine basın.

Ses düzeyi

Slayt gösterisi sırasında, fotoğraf makinesinin genel ses düzeyini ayarlamak için **Δ** **▽** düğmelerini kullanın. Arka plan müziği ile fotoğraflar veya filmlerle kaydedilmiş ses arasındaki dengeyi değiştirmek için **◀▶** düğmelerini kullanın.

Sabit fotoğrafları düzenleme

Kayıt edilmiş olan fotoğraflar düzenlenip yeni fotoğraf olarak kaydedilebilir.

1 Düzenlenecek fotoğrafı seçin ve **[OK]** düğmesine basın.

- Fotoğraf bir RAW fotoğrafa [RAW Data Edit]; bir JPEG fotoğrafa [JPEG Edit] görüntülenir. Fotoğraf RAW+JPEG formatında kaydedilmişse, düzenlenecek kopya [Edit] seçeneğindeki seçiminizle belirlenir.

2 [RAW Data Edit] veya [JPEG Edit] seçeneğini seçin ve **[OK]** düğmesine basın.

RAW Data Edit	Bir RAW fotoğrafın bir JPEG kopyasını oluşturun. JPEG kopya, fotoğraf makinesinden o an kayıtlı olan ayarlar kullanılarak işlenir. Bu seçeneği seçmeden önce fotoğraf makinesinin ayarlarını yapın.
JPEG Edit	<p>Aşağıdaki seçenekler arasından seçim yapın:</p> <p>[Shadow Adj]: Arkadan aydınlatmalı koyu bir konunun parlaklığını artırır.</p> <p>[Redeye Fix]: Flaşlı çekim sırasında kırmızı göz olgusunu azaltır.</p> <p>[✂]: Kırpma boyutunu seçmek için ana kadranı ve kırpma konumlandırma için $\Delta \nabla \triangleleft \triangleright$ düğmelerini kullanın.</p> 

[!] Dikkat

- Filmler ve 3D fotoğraflar düzenlenemez.
- Kırmızı göz düzeltimi, ilgili görüntüye bağlı olarak kullanılamayabilir.
- Aşağıdaki durumlarda JPEG görüntünün düzenlenmesi mümkün değildir.
Fotoğraf RAW biçiminde kaydedildiğinde, fotoğraf bir PC'de işlendiğinde, kart belleğinde yeterince yer kalmadığında, fotoğraf başka bir fotoğraf makinesi tarafından kayıt edildiğinde.
- Bir fotoğrafı yeniden boyutlandırırken ([Size]), özgün fotoğrafta kaydedilen piksel sayısından daha büyük bir piksel sayısı seçmeniz mümkün değildir.
- [✂] ve [Aspect] sadece 4:3 (standart) en-boy oranında olan fotoğrafları düzenlemek için kullanılabilir.

Fotoğraf bindirme

Fotoğraf makinesiyle çekilen en fazla 3 RAW fotoğraf üst üste bindirilerek ayrı bir fotoğraf olarak kaydedilebilir. Fotoğraf, kayıt modu fotoğrafın kaydedildiği tarihe ayarlanmış olarak kaydedilir. ([RAW] seçilmişse, kopya [L+N+RAW] formatında kaydedilir.)

- 1 Oynatmada bir RAW fotoğraf görüntülenirken **OK** düğmesine basın ve [Image Overlay] öğesini seçin.
- 2 Üst üste bindirilecek fotoğraf sayısını seçin ve **OK** düğmesine basın.
- 3 Üst üste bindirme işlemine kullanılacak RAW fotoğraflar arasında seçim yapmak için **Δ ▽ < ▷** düğmelerini kullanın ve seçmek için **OK** düğmesine basın.
 - 2. adımda belirtilen sayıda fotoğraf seçildikten sonra üst üste bindirme işlemi görüntülenir.
- 4 Kazancı ayarlayın.
 - Bir fotoğrafı seçmek için **< ▷** düğmelerini ve kazancı ayarlamak için **Δ ▽** düğmelerini kullanın.
 - Kazanç 0,1–2,0 aralığında ayarlanabilir. Sonuçları monitörde kontrol edin.
- 5 **OK** düğmesine basın. Bir onay iletişim penceresi görüntülenir; [Yes] seçeneğini seçin ve **OK** düğmesine basın.

İpuçları

Dört veya daha fazla fotoğrafı üst üste bindirmek için, üst üste bindirilecek fotoğrafı RAW dosyası olarak kaydedin ve arka arkaya [Image Overlay] fonksiyonunu kullanın.

Ses kaydetme

O anki fotoğrafa bir ses kaydı ekleyin (30 san. kadar).

- 1 Bir ses kaydı eklemek istediğiniz fotoğrafı seçin ve **OK** düğmesine basın.
 - Korumalı fotoğraflar için ses kaydetme bulunmaz.
 - Ses kaydetme oynatma menüsünde de bulunur.
- 2 **[U]** seçeneğini seçin ve **OK** düğmesine basın.
 - Bir ses kaydı eklemeyi bırakmak için [No] seçeneğini seçin.
- 3 Kaydı başlatmak için **[U] Start** seçeneğini seçin ve **OK** düğmesine basın.
- 4 Kaydı sonlandırmak için **OK** düğmesine basın.
 - Ses kaydı içeren fotoğraflar bir **♪** simgesiyle gösterilir.
 - Bir kaydı silmek için 2. adımda [Erase] seçeneğini seçin.

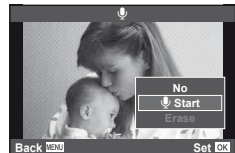
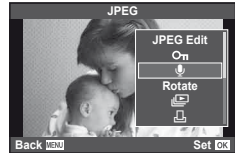
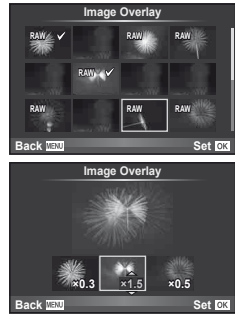

Fotoğraf makinesindeki görüntüleri televizyonda izleme

Kayıtlı fotoğrafları TV'nizde oynatmak için, fotoğraf makinesi ile birlikte verilen AV kablosunu kullanın. Yüksek kaliteli görüntüleri televizyon ekranında izlemek için, fotoğraf makinesini bir HDMI kablosu (üçüncü taraf tedarikçilerden temin edilebilir) kullanarak bir HD televizyona bağlayın.

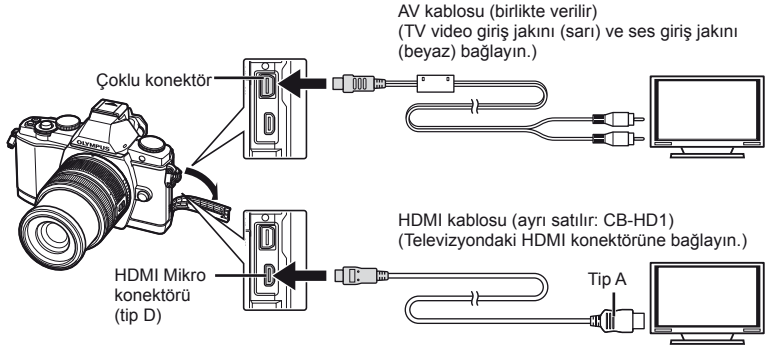

1 Fotoğraf makinesini televizyona bağlamak için kabloyu kullanın.

- Fotoğraf makinesini bağlamadan önce televizyonda gerekli ayarları yapın.
- Fotoğraf makinesini bir A/V kablosuyla bağlamadan önce, fotoğraf makinesi video modunu seçin. [Video Out] (S.87)

2 Televizyon çıkış kanalını seçin.

- Kablo bağlandığında, fotoğraf makinesinin ekranı kapanır.
- Bir AV kablosuyla bağlarken  düğmesine basın.

! Dikkat



- TV'nizin giriş kaynağının değiştirilmesine ilişkin bilgi için, TV'nin kullanma kılavuzuna bakın.
- TV'nin ayarlarına bağlı olarak görüntülenen fotoğraflar ve bilgiler kırılabilir.
- Fotoğraf makinesi hem A/V kablosu, hem de HDMI kablosu kullanılarak bağlanırsa, öncelik HDMI çıkışına verilir.
- Fotoğraf makinesi bir HDMI mini kablosuyla bağlanırsa, dijital video sinyali tipi seçilebilir. Televizyonda seçili giriş formatına uygun olan bir format seçin. [HDMI] (S.87)

1080i	Öncelik 1080i HDMI çıkışına verilir.
720p	Öncelik 720p HDMI çıkışına verilir.
480p/576p	480p/576p HDMI çıkışı. [Video Out] için [PAL] seçildiğinde 576p kullanılır (S.87).

- HDMI kablosu bağlı olduğunda fotoğraf veya film çekemezsiniz.
- Fotoğraf makinesini başka HDMI çıkış cihazlarına bağlamayın. Aksi takdirde fotoğraf makinesi zarar görebilir.
- USB üzerinden bir bilgisayara veya yazıcıya bağlıyken HDMI çıkışı gerçekleşmez.

TV uzaktan kumandasının kullanılması

Fotoğraf makinesi HDMI kontrolünü destekleyen bir TV'ye bağlandığında, TV'nin uzaktan kumandasıyla kumanda edilebilir.

- 1**  Özel Menü (S.87)  sekmesinde [HDMI] ögesini seçin.
- 2** [HDMI Control] ögesini ve [On] seçeneğini seçin.
- 3** TV'nin uzaktan kumandasıyla kumanda edin.
 - Fotoğraf makinesini TV'de görüntülenen işlem kılavuzunu takip ederek kumanda edebilirsiniz.
 - Tek kare oynatma sırasında, «Kırmızı» düğmesine basarak bilgi ekranını; «Yeşil» düğmesine basarak indeks ekranını görüntüleyebilir veya gizleyebilirsiniz.
 - Bazı televizyonlar tüm özellikleri desteklemeyebilir.

Bir OLYMPUS PENPAL'e bağlanmış olan bluetooth cihazlarına ve diğer fotoğraf makinelerine fotoğraflar göndermek ve bunlardan fotoğraflar almak için, opsiyonel OLYMPUS PENPAL kullanılabilir. Bluetooth cihazları hakkında daha fazla bilgi için OLYMPUS web sitesini ziyaret edin. Fotoğraf göndermeden veya almadan önce aksesuar bağlantı noktası menüsünü erişilebilir kılmak üzere, [F/Menu Display] > [Menu Display] öğesi için [On] seçeneğini seçin.

Fotoğraf gönderme

JPEG fotoğrafları yeniden boyutlandırın ve başka bir cihaza gönderin. Fotoğraf göndermeden önce, alıcı cihazın veri alma moduna ayarlanmış olduğundan emin olun.

1 Göndermek istediğiniz fotoğrafı tam kare görüntüleyin ve **[OK]** düğmesine basın.

2 [Send A Picture] seçeneğini seçin ve **[OK]** düğmesine basın.

- [Search] seçeneğini seçin ve takip eden iletişim penceresinde **[OK]** düğmesine basın. Menzildeki veya [Address Book] öğesindeki Bluetooth cihazları görüntülenir.

3 Hedefi seçin ve **[OK]** düğmesine basın.

- Fotoğraf alıcı cihaza yüklenir.
- Bir PIN kodu girmeniz istendiğinde, 0000 girin ve **[OK]** düğmesine basın.

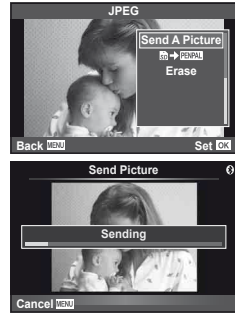

Fotoğraf alma/bir ev sahibi cihaz ekleme

Gönderen cihaza bağlanın ve JPEG fotoğrafları alın.

1 Aksesuar bağlantı menüsünün (S.95) [F] sekmesinde [OLYMPUS PENPAL Share] seçeneğini seçin.

2 [Please Wait] seçeneğini seçin ve **[OK]** düğmesine basın.

- Gönderen cihazda fotoğraf gönderme işlemlerini yürütür.
- Aktarım başlar ve bir [Receive Picture Request] iletişim penceresi görüntülenir.

3 [Accept] seçeneğini seçin ve **[OK]** düğmesine basın.

- Fotoğraf, fotoğraf makinesine indirilir.
- Bir PIN kodu girmeniz istendiğinde, 0000 girin ve **[OK]** düğmesine basın.



İpuçları

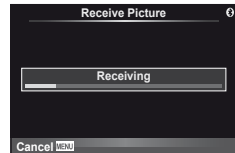
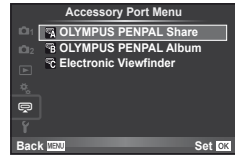

Aktarılabilecek görüntüleri yeniden boyutlandırmak için veya fotoğraf makinesinin bir hedefi nasıl arayacağını seçmek için.

[F] [OLYMPUS PENPAL Share] (S.95)





Adres defterini düzenleme

OLYMPUS PENPAL ev sahibi cihazın bilgilerini saklayabilir. Ev sahibi cihazlara isimler atayabilir veya ev sahibi cihaz bilgilerini silebilirsiniz.

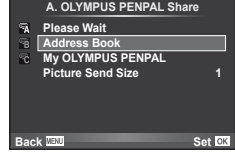
- 1 Aksesuar bağlantı menüsünün (S.95)  sekmesinde [OLYMPUS PENPAL Share] seçeneğini seçin.
 -  düğmesine basın ve [Address Book] seçeneğini seçin.





- 2 [Address List] seçeneğini seçin ve  düğmesine basın.
 - Mevcut ev sahibi cihazların isimleri listelenir.
- 3 Düzenlemek istediğiniz ev sahibi cihazı seçin ve  düğmesine basın.

Ev sahibi cihazları silme







[Yes] seçeneğini seçin ve  düğmesine basın.

Ev sahibi cihaz bilgilerini silme

Ev sahibi cihaz bilgilerini görüntülemek için  düğmesine basın. Ev sahibi cihazın ismini değiştirmek için  düğmesine tekrar basın ve yeniden adlandırma penceresinde mevcut ismi düzenleyin.

Albümler oluşturma

Favori JPEG fotoğraflarınız yeniden boyutlandırılabilir ve bir OLYMPUS PENPAL'e kopyalanabilir.

- 1 Kopyalamak istediğiniz fotoğrafı tam kare görüntüleyin ve  düğmesine basın.
- 2 [ → PENPAL] seçeneğini seçin ve  düğmesine basın.
 - Fotoğrafları bir OLYMPUS PENPAL'den bellek kartına kopyalamak için, [ → ] seçeneğini seçin ve  düğmesine basın.



İpuçları

Fotoğrafların hangi boyutta kopyalanacağını seçme. [Picture Copy Size] (S.95)/ Tüm görüntüleri bellek kartından kopyalama. [Copy All] (S.95)/ Albümleri silme veya formatlama. [Album Mem. Setup] (S.95)/ Albümdeki tüm fotoğrafların korumasını kaldırma. [Reset Protect] (S.95)/ Albüm durumunu görüntüleme (kalan bellek miktarı): [Album Mem. Usage] (S.95)

Dikkat

- OLYMPUS PENPAL, sadece satın alındığı bölgede kullanılabilir. Kullanım, bölgeye bağlı olarak yasaları ihlal edebilir ve cezaya tabi olunabilir.

7 OLYMPUS Viewer 2

Windows

1 Birlikte verilen CD'yi bir CD-ROM sürücüsüne yerleştirin.

Windows XP

- Bir «Kurulum» iletişim penceresi görüntülenir.

Windows Vista/Windows 7

- Bir Otomatik Kullan iletişim penceresi görüntülenir. «Kurulum» iletişim penceresini görüntülemek için «OLYMPUS Kurulumu» öğesini tıklayın.

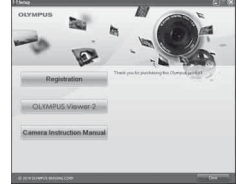

! Dikkat

- «Kurulum» penceresi görüntülenmezse, Başlat menüsünden «Bilgisayarım» (Windows XP) veya «Bilgisayar» (Windows Vista/Windows 7) öğesini seçin. «OLYMPUS Kurulumu» penceresini açmak için CD-ROM sürücüsünün simgesini (OLYMPUS Kurulumu) çift tıklayın ve ardından «LAUNCHER.EXE» dosyasını çift tıklayın.
- Bir «Kullanıcı Hesabı Kontrolü» iletişim penceresi görüntülenince, «Evet» veya «Devam» öğesini tıklayın.

2 Bilgisayarınızın ekranındaki yönergeleri takip edin.

! Dikkat

- Fotoğraf makinesini bilgisayara bağladıktan sonra bile fotoğraf makinesinin ekranında herhangi bir şey görüntülenmezse, pil bitmiş olabilir. Tam olarak şarj edilmiş bir pil kullanın.

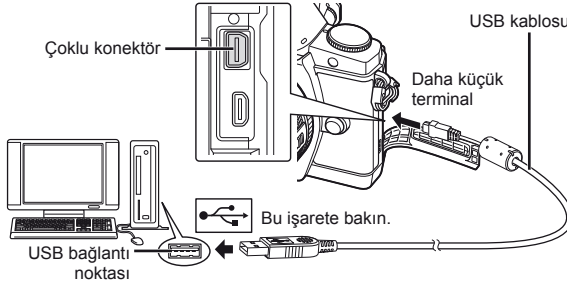

! Dikkat

- Fotoğraf makinesi USB üzerinden başka bir cihaz bağlandığında, bağlantı tipini seçmenizi isteyen bir mesaj görüntülenir. [Storage] seçeneğini seçin.

3 Olympus ürününüzü kaydedin.

- «Kayıt» düğmesini tıklayın ve ekrandaki yönergeleri takip edin.

4 OLYMPUS Viewer 2 yazılımını kurun.

- Kurulumla başlamadan önce sistem gereksinimlerini kontrol edin.
- «OLYMPUS Viewer 2» düğmesini tıklayın ve yazılımı kurmak için ekrandaki yönergeleri takip edin.

OLYMPUS Viewer 2	
İşletim Sistemi	Windows XP (Service Pack 2 veya üstü)/Windows Vista / Windows 7
İşlemci	Pentium 4 1,3GHz veya üstü (Filmler için Pentium D 3,0 GHz veya üstü gereklidir)
RAM	1 GB veya daha fazla (2 GB veya daha fazlası önerilir)
Boş Sabit Disk Alanı	1 GB veya daha fazla
Ekran Ayarları	1024 × 768 piksel veya daha fazla Asgari 65.536 renk (16.770.000 renk önerilir)

- Yazılımı kullanma hakkında daha fazla bilgi için çevrimiçi yardıma başvurun.

Macintosh

1 Birlikte verilen CD'yi bir CD-ROM sürücüsüne yerleştirin.

- Disk içeriği otomatik olarak Finder'da görüntülenmelidir. Görüntülenmiyorsa, masaüstündeki CD simgesini çift tıklayın.
- «Kurulum» iletişim penceresini görüntülemek için «Kurulum» ögesini tıklayın.



2 OLYMPUS Viewer 2 yazılımını kurun.

- Kurulumla başlamadan önce sistem gereksinimlerini kontrol edin.
- «OLYMPUS Viewer 2» düğmesini tıklayın ve yazılımı kurmak için ekrandaki yönergeleri takip edin.



OLYMPUS Viewer 2	
İşletim Sistemi	Mac OS X v10.4.11–v10.7
İşlemci	Intel Core Solo/Duo 1,5 GHz veya üstü
RAM	1 GB veya daha fazla (2 GB veya daha fazlası önerilir)
Boş Sabit Disk Alanı	1 GB veya daha fazla
Ekran Ayarları	1024 × 768 piksel veya daha fazla Asgari 32.000 renk (16.770.000 renk önerilir)

- Diğer diller dil kombinasyonu kutusundan seçilebilir. Yazılımı kullanma hakkında daha fazla bilgi için çevrimiçi yardıma başvurun.

OLYMPUS Viewer 2 fotoğrafların bir bilgisayara kopyalanması

USB Mass Storage Class (yığın depolama sınıfı) standardını destekler. Fotoğraf makinesini, sağlanmış olan USB kablosu yardımı bir bilgisayara bağlayıp bilgisayara fotoğraflar aktarabilirsiniz. Aşağıdaki işletim sistemleri USB bağlantısı ile uyumludur:

Windows: Windows XP Home Edition/
Windows XP Professional/
Windows Vista/Windows 7

Macintosh: Mac OS X sürüm 10.3 veya üstü

1 Fotoğraf makinesini kapatın ve bilgisayara bağlayın.

- USB bağlantı noktasının yeri, bilgisayara göre değişir. Ayrıntılı bilgi için, bilgisayarının kullanım kılavuzuna bakın.

2 Fotoğraf makinesini açın.

- USB bağlantısı seçim ekranı görüntülenir.

3 [Storage] seçeneğini seçmek için Δ ∇ düğmesine basın. \odot düğmesine basın.

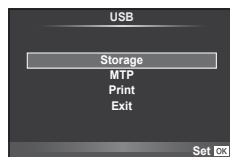

4 Bilgisayar, fotoğraf makinesini yeni bir aygıt olarak tanır.

! Dikkat

- Windows Vista veya Windows 7 işletim sisteminde Windows Fotoğraf Galerisi'ni kullanıyorsanız, 3. adımda [MTP] seçimini yapın.
- Aşağıdaki ortamlarda, bilgisayarının USB bağlantı noktası olsa dahi, veri aktarımı garanti altında değildir.
 - Genişletme kartı vs. vasıtasıyla USB bağlantı noktası eklenmiş olan bilgisayarlar.
 - İşletim sistemi fabrikada kurulmamış olan bilgisayarlar ve toplama bilgisayarlar
- Fotoğraf makinesi bir bilgisayar bağlıyken fotoğraf makinesi kontrolleri kullanılamaz.
- Fotoğraf makinesi bağlandığında 2. adımdaki iletişim penceresi görüntülenmezse, fotoğraf makinesi özel menülerinde [USB Mode] ögesi için [Auto] seçimini yapın (S.88).

Baskı rezervasyonu (DPOF*)

Bastırılacak fotoğrafları listeleterek ve her baskıdan kaç kopya bastırılacağı belirterek dijital «baskı siparişlerinizi» bellek kartına kaydedebilirsiniz. Ardından, fotoğraflarınızı DPOF özelliğini destekleyen bir fotoğraf mağazasında bastırabilir veya fotoğraf makinenizi doğrudan bir DPOF yazıcıya bağlayarak bunları kendiniz basabilirsiniz. Bir baskı oluşturmak için bir bellek kartı gerekir.

* DPOF (Digital Print Order Format - Dijital Baskı Siparişi Biçimi), fotoğrafları basmak için bir yazıcının veya hizmetin gereksinimi olan verileri kaydetmek için bir standarttır.

Bir baskı siparişi oluşturma

1 Oynatma sırasında **[OK]** düğmesine basın ve **[DPOF]** seçeneğini seçin.

2 **[DPOF]** veya **[ALL]** seçeneğini seçin ve **[OK]** düğmesine basın.

Münferit fotoğraflar

Baskı rezervasyonları için olan kareyi seçmek üzere **[<>]** düğmelerini ve ardından baskı sayısını ayarlamak için **[Δ]** **[∇]** düğmelerini kullanın.

- Birden çok resmin baskı rezervasyonunu yapmak için, bu adımı yineleyin. İstediğiniz tüm fotoğraflar seçili olduğunda **[OK]** düğmesine basın.

Tüm fotoğraflar

[ALL] seçeneğini seçin ve **[OK]** düğmesine basın.

3 Tarih ve saat biçimini seçin ve **[OK]** düğmesine basın.

Hayır	Fotoğraflar, tarih ve saat bilgisi olmadan bastırılır.
Tarih	Fotoğraflar, çekildikleri tarih bilgisi ile birlikte bastırılır.
Time	Fotoğraflar, çekildikleri saat bilgisi ile birlikte bastırılır.

4 **[Set]** seçeneğini seçin ve **[OK]** düğmesine basın.

! Dikkat

- Fotoğraf makinesi başka cihazlarda oluşturulmuş baskı siparişlerini değiştirmek için kullanılamaz. Yeni baskı siparişleri oluşturulduğunda, diğer cihazlarla oluşturulmuş mevcut tüm baskı siparişleri silinir.
- Baskı siparişleri RAW fotoğraflar, 3D fotoğraflar veya filmler içeremez.

Baskı siparişinden tüm veya seçilmiş fotoğrafları kaldırma

Tüm baskı rezervasyonu veya yalnızca seçilen fotoğraflar için verisini sıfırlayabilirsiniz.





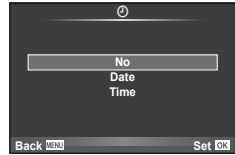
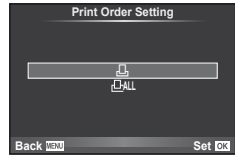

1 Oynatma sırasında **[OK]** düğmesine basın ve **[DPOF]** seçeneğini seçin.

2 **[DPOF]** seçeneğini seçin ve **[OK]** düğmesine basın.

- Baskı siparişinden tüm fotoğrafları kaldırmak için **[Reset]** ögesini seçin ve **[OK]** düğmesine basın.

Tüm fotoğrafları kaldırmadan çıkmak için **[Keep]** seçeneğini seçin ve **[OK]** düğmesine basın.



- 3 Baskı siparişinden kaldırmak üzere fotoğrafları seçmek için   düğmesine basın.
 - Baskı sayısını 0 olarak ayarlamak için  düğmesini kullanın. İstediğiniz tüm fotoğrafları baskı siparişinden kaldırdıktan sonra  düğmesine basın.
- 4 Tarih ve saat biçimini seçin ve  düğmesine basın.
 - Ayar, baskı rezervasyonu olan tüm diğer fotoğraflara uygulanır.
- 5 [Set] seçeneğini seçin ve  düğmesine basın.



Doğrudan baskı (PictBridge)

Fotoğraf makinesini, PictBridge standardıyla uyumlu bir yazıcıya USB kablosu aracılığıyla bağlayarak kaydedilen fotoğrafları doğrudan bastırabilirsiniz.

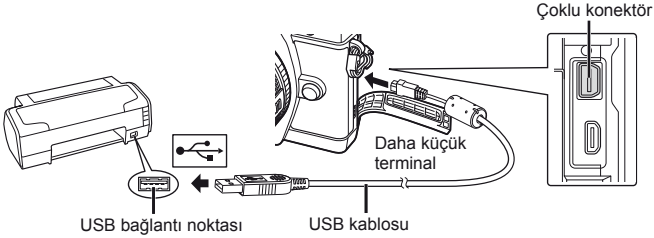
- 1 Ürünle verilen USB kablosunu kullanarak fotoğraf makinesini bilgisayara bağlayın ve fotoğraf makinesini açın.



- Baskı için tam olarak şarj edilmiş bir pil kullanın.
- Fotoğraf makinesi açıldığında, bir ev sahibi cihaz seçmenizi isteyen bir iletişim penceresinin görüntülenmesi gerekir. Görüntülenmezse, fotoğraf makinesi özel menülerinden [USB Mode] ögesi için [Auto] seçimini yapın (S.88).

- 2 [Print] ögesini seçmek için,   düğmelerini kullanın.

- [One Moment] mesajı, ardından da bir baskı modu iletişim penceresi görüntülenir.
- Ekran birkaç dakika içinde görüntülenmezse, USB kablosunu ayırın ve 1. adımdan yeniden başlayın.

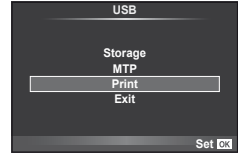

«Kişisel baskı» bölümüne devam edin (S.83).

Dikkat

- 3D fotoğraflar, RAW fotoğraflar ve filmler bastırılmaz.

Kolay bastırma

Yazıcıyı USB kablosuyla bağlamadan önce, bastırmak istediğiniz fotoğrafı görüntülemek üzere fotoğraf makinesini kullanın.

1 Basmak istediğiniz fotoğrafları fotoğraf makinesinde görüntülemek için <D> düğmelerini kullanın.

2 ▷ düğmesine basın.

- Basma işlemi tamamlandığında fotoğraf seçim ekranı görüntülenir. Başka bir fotoğraf bastırmak üzere fotoğrafı seçmek için <D> düğmelerini kullanın ve OK düğmesine basın.
- Çıkmak için, fotoğraf seçim ekranı görüntülenirken USB kablosunu fotoğraf makinesinden ayırın.

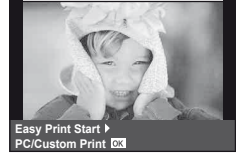

Kişisel baskı

1 Bir basma seçeneğini ayarlamak için, işlem kılavuzunu izleyin.

Basma modunun seçilmesi

Baskı türünü seçin (baskı modu). Bu düğmelere atanmış olan fonksiyonlar aşağıda gösterilmiştir.

Yazdır	Seçilen fotoğrafları basar.
Hepsini Yazdır	Kartta saklanan tüm fotoğrafları birer kopya olarak basar.
Çoklu Yazdır	Tek bir fotoğrafı, tek bir kağıt sayfasında birden çok kez basar.
Tüm İndeks	Kartta kayıtlı olan tüm fotoğrafların indeksini basar.
Baskı Sırası	Fotoğrafları, yapmış olduğunuz baskı rezervasyonuna göre basar. Baskı rezervasyonu verisi yoksa bu seçenek görüntülenmez.

Baskı kağıdı öğelerini ayarlama

Bu ayarlar yazıcı türüne göre değişir. Yalnızca yazıcının STANDARD ayarı kullanılabilirse, ayarı değiştiremezsiniz.

Boyut	Yazıcının desteklediği kağıt boyutunu ayarlar.
Çerçevesiz	Fotoğrafın tüm sayfaya veya boş bir çerçeve içerisine basılmasını seçer.
Fotoğraf/kağıt	Yaprak başında fotoğraf sayısını belirler. [Multi Print] seçtiğinizde görüntülenir.

Bastırma istediğiniz fotoğrafların seçilmesi

Bastırma istediğiniz fotoğrafları seçin. Seçilen fotoğraflar daha sonra basılabilir (tek kare rezervasyonu) veya görüntülediğiniz fotoğraf doğrudan basılabilir.



Print (OK)	O an görüntülenen fotoğrafı basar. [Single Print] rezervasyonunun daha önce uygulandığı bir fotoğraf varsa, yalnızca rezervasyonu olan o fotoğraf basılır.
Single Print (▲)	O an görüntülenen fotoğrafı baskı rezervasyonunu uygular. [Single Print] uyguladıktan sonra başka fotoğraflara rezervasyon yapmak istiyorsanız, fotoğrafları seçmek için <◀> düğmelerini kullanın.
More (▼)	Görüntülenen fotoğraf için kopya sayısını ve diğer öğeleri ayarlar ve basılmasının istenip istenmediğini belirler. Kullanım için, sonraki bölümdeki «Baskı verilerini ayarlama» maddesine bakın.

Baskı verilerini ayarlama

Baskı sırasında fotoğrafı tarih ve saat ya da dosya adı gibi baskı verisinin basılıp basılmayacağını belirleyin. Baskı modu [All Print] olarak ayarlandığında ve [Option Set] seçildiğinde aşağıdaki seçenekler görüntülenir.

	Basilacak kopya sayısını ayarlar.
Tarih	Fotoğrafta kayıtlı olan tarih ve saati yazdırır.
Dosya İsmi	Fotoğrafta kayıtlı olan dosya adını yazdırır.
	Baskı için fotoğrafı kırpır. Kırpma boyutunu seçmek için kadranı ve kırpmayı konumlandırmak için ▲ ▼ ◀ ▶ düğmelerini kullanın.

2 Bastırılacak fotoğrafları ve baskı verisini ayarladıktan sonra, [Print] öğesini seçin ve [OK] düğmesine basın.

- Baskı işlemini durdurmak ve iptal etmek için, [OK] düğmesine basın. Baskı işlemine devam etmek için [Continue] seçeneğini seçin.

■ Baskı işlemini iptal etme



Baskı işlemini iptal etmek için, [Cancel] öğesini seçin ve [OK] düğmesine basın. Baskı siparişinde yapılmış olan tüm değişikliklerin kaybolacağını unutmayın. Baskı işlemini iptal etmek ve o anki baskı siparişinde değişiklikler yapabileceğiniz bir önceki adıma geri dönmek için **MENU** düğmesine basın.

Ayar Menüsü



Fotoğraf makinesinin temel fonksiyonlarını ayarlamak için Ayar Menüsünü kullanın. Menü listelerini kullanmakla ilgili detaylar için bkz «Menüleri kullanma» (S.26).



Seçenek	Tanım	
⌚ (Tarih/saat ayarı)	Fotoğraf makinesinin saatinı ayarlayın.	9
🗨️ (Ekran dilinin değiştirilmesi)	Ekran ve hata iletilerinden kullanılan English (İngilizce) ayarını başka bir dile değiştirebilirsiniz.	—
📺 (Monitör parlaklık ayarı)	Monitörün parlaklığını ve renk sıcaklığını ayarlayabilirsiniz. Renk sıcaklığı ayarı yalnızca oynatma sırasında monitörü etkileyecektir. 🌞 (renk sıcaklığı) ve 🌞 (parlaklık) öğelerini vurgulamak için <⏪> düğmelerini ve değerleri değiştirmek için ⏴ ⏵ düğmelerini kullanın. [Natural] ve [Vivid] monitör renk görünümü arasında geçiş yapmak için INFO düğmesine basın.	—
Rec View	Fotoğrafların, çekildikten hemen sonra görüntülenip görüntülenmeyeceğini ve ne kadar süre boyunca görüntüleneceğini seçin. Bu ayar, çekmiş olduğunuz fotoğrafa göz atmak için kullanışlıdır. Fotoğrafları kontrol ederken deklanşöre yarım basılması derhal çekime devam etmenizi sağlar. [0.3sec]–[20sec]: Her bir fotoğrafın görüntüleneceği süreyi saniye cinsinden belirler. [Off]: Karta kaydedilmekte olan fotoğraf görüntülenmez. [Auto▶️]: Kaydedilmekte olan fotoğrafı gösterir ve sonra oynatma moduna geçer. Bu fotoğrafı kontrol ettikten sonra silmek için kullanışlıdır.	—
🗨️ Menü Görüntüsü	Özel menülerin veya aksesuar bağlantı noktası menüsünün görüntülenip görüntülenmeyeceğini seçin.	86
Bellenim	Ürününüzün fabrika yazılım sürümünü görüntülenir. Fotoğraf makinesi veya aksesuarlara ilişkin soruların olduğunda veya yazılımı karşıdan yüklemek istediğinizde, kullandığınız ürünlerin sürümlerini bildirmek zorunda kalacaksınız.	—

Fotoğraf makinesinin ayarları özel menüler ve aksesuar menüleri kullanılarak kişiselleştirilebilir.  Özel menü fotoğraf makinesinde ince ayarlar yapmak için kullanılır.  Aksesuar Bağlantı Noktası menüsü aksesuar bağlantı noktası cihazlarının ayarlarını değiştirmek için kullanılır.



Özel/Aksesuar Bağlantı Noktası Menülerini Kullanmadan Önce

Özel/Aksesuar Bağlantı Noktası menüleri sadece ayar menüsündeki  /  Menu Display öğesinde uygun seçeneğini seçildiğinde görüntülenir.  «Ayar Menüsü» (S.85).

Özel Menü seçenekleri

AF/MF

MENU →  → 

Seçenek	Tanım	
AF Mode	AF modunu seçer.	43
Full-time AF	[On] seçilmişse, deklanşör düğmesine yarım basılmış olsa bile fotoğraf makinesi odaklamaya devam eder.	—
AEL / AFL	AF ve AE kilidi özelleştirilir.	93
Reset Lens	[On] olarak ayarlandığında, güç her kapatıldığında objektifin odağını sıfırlar (sonsuz).	—
BULB/TIME Odaklama	Manüel odaklama (MF) seçildiğinde normalde pozlama sırasında odak kilitletir. Odak halkasını kullanarak odaklama yapmaya izin vermek için [On] seçeneğini seçin.	—
Focus Ring	Bu seçenek, odaklama halkasının dönme yönünü seçerek objektifin odak noktasını nasıl ayarladığını özelleştirme olanağı tanır.	—
MF Assist	Manüel odaklama modunda odaklama halkası çevrildiğinde, hassas odaklama yapabilmek için görüntünün otomatik olarak büyütülmesi için [On] seçeneğini seçin.	—
[•••] Set Home	Ana konum olarak kaydedilecek AF hedefi konumunu seçin. Bir ana konum seçtiğinizde AF hedefi seçim ekranında  gösterilir.	—
AF Illuminat.	AF ışığını devre dışı bırakmak için [Off] seçeneğini seçin.	—
☺ Face Priority	Odaklama sırasında fotoğraf makinesi insan portre konularının yüzlerine veya gözbebeklerine öncelik verir. Yakın plan oynatma sırasında fotoğraf makinesi tanınan yüzlere zoom yapar.	46

Button/Dial

MENU →  → 

Seçenek	Tanım	
Button Function	Seçilen düğmeye atanacak fonksiyonu seçin.	—
	[Fn] Function], [Fn2] Function], [☺] Function], [▷] Function], [▽] Function]	93
	[☺] Function], [Bfn] Function], [Bfn2] Function], [Lfn] Function]	93, 94

Button/Dial

MENU → ☼ →

Seenek	Tanım	
Dial Function	Ana ve yardımcı kadranın rollerini sein. Kadran evirme ve imle hareket ettirme ynlerini semek iin MENU dğmesini de kullanabilirsiniz.	—
Dial Direction	Enstantane hızını veya diyafram değeri azaltmak veya artırmak iin kadranın evrileceğ yn sein.	—

Release/

MENU → ☼ →

Seenek	Tanım	
Rls Priority S	[On] seilmişse, fotoğraf makinesi odaklamamış olsa bile fotoğraf ekilir. Bu seenek S-AF (S.43) ve C-AF (S.43) modları iin ayrı ayrı seilebilir.	—
Rls Priority C		
L fps	[] ve [] iin kare ilerletme hızlarını sein. Rakamlar yaklaşık azami değlerdir.	56
H fps		
+ IS Off	[On] oğesi seilirse, grnt sabitleme zelliğ seri ekim sırasında [Off] konumuna geer.	—
Half Way Rls With IS	Deklanşöre yarım basıldığında grnt sabitleme zelliğini etkinleştirmek iin, [On] seimini yapın.	—

 Disp//PC

MENU → ☼ →

Seenek	Tanım																																			
HDMI	[HDMI Out]: Bir televizyona bir HDMI mini kabloyla baėlamak iin dijital sinyal formatını seme. [HDMI Control]: Fotoğraf makinesinin HDMI kontrol destekleyen televizyonların uzaktan kumandalarıyla kumanda edilmesine izin vermek iin [On] seeneğini sein.	74																																		
Video Out	lke veya blgenizdeki video standardını ([NTSC] veya [PAL]) sein.	74																																		
Control Settings	Her bir ekim modunda grntlenecek kontrolleri sein. <table border="1"><thead><tr><th rowspan="2">Kontroller</th><th colspan="4">ekim modu</th></tr><tr><th>P/A/S/M</th><th>FAUTO</th><th>ART</th><th>SCN</th></tr></thead><tbody><tr><td>Live Control (S.24)</td><td>On/Off</td><td>On/Off</td><td>On/Off</td><td>On/Off</td></tr><tr><td>Live SCP (S.22)</td><td>On/Off</td><td>On/Off</td><td>On/Off</td><td>On/Off</td></tr><tr><td>Live Guide (S.21)</td><td>—</td><td>On/Off</td><td>—</td><td>—</td></tr><tr><td>Art Menu</td><td>—</td><td>—</td><td>On/Off</td><td>—</td></tr><tr><td>Sahne Mens</td><td>—</td><td>—</td><td>—</td><td>On/Off</td></tr></tbody></table>	Kontroller	ekim modu				P/A/S/M	FAUTO	ART	SCN	Live Control (S.24)	On/Off	On/Off	On/Off	On/Off	Live SCP (S.22)	On/Off	On/Off	On/Off	On/Off	Live Guide (S.21)	—	On/Off	—	—	Art Menu	—	—	On/Off	—	Sahne Mens	—	—	—	On/Off	39
Kontroller	ekim modu																																			
	P/A/S/M	FAUTO	ART	SCN																																
Live Control (S.24)	On/Off	On/Off	On/Off	On/Off																																
Live SCP (S.22)	On/Off	On/Off	On/Off	On/Off																																
Live Guide (S.21)	—	On/Off	—	—																																
Art Menu	—	—	On/Off	—																																
Sahne Mens	—	—	—	On/Off																																
/Info Settings	INFO dğmesine basıldığında grntlenecek bilgileri sein. [▶]Info: Tam ekran oynatmada grntlenecek bilgileri sein. [LV-Info]: Fotoğraf makinesi ekim modundayken grntlenecek bilgileri sein. [] Settings: İndeks ve takvim oynatmada grntlenecek bilgileri sein.	39, 40 69																																		
Displayed Grid	LCD ekranda bir kadrājlama izgarası grntlenir.	—																																		

10

Fotoğraf makinesinin ayarlarını
Kişiselleştirme

Seçenek	Tanım	
Picture Mode Settings	Bir resim modu seçmek için canlı kontrol veya süper kontrol paneli kullanıldığında, sadece seçilen resim modu görüntülenir.	—
Histogram Settings	[Highlight]: Vurgu görüntüsü için alt sınırı seçin. [Shadow]: Gölge görüntüsü için üst sınırı seçin.	40
Mode Guide	Mod kadranı yeni bir konuma çevrildiğinde seçilen mod için yardımı görüntülemek için [On] seçeneğini seçin.	12
Live View Boost	[On] seçilmişse, öncelik fotoğrafların net olarak görülmesine verilir; pozlama telafisi ve diğer ayarların etkileri monitörde görülmez.	—
Art LV Mode	[mode1]: Filtrenin efekti her zaman görüntülenir. [mode2]: Deklanşöre yarım basıldığında görsel filtre efekleri monitörde görülmez. Pürüzsüz görüntüleme için seçin.	—
LV Close Up Mode	[mode1]: Deklanşöre yarım basıldığında zoom işlevi iptal edilir. [mode2]: Deklanşöre yarım basıldığında zoom işlevi iptal edilmez.	45
Info Off	Bilgilerin ne kadar süreyle görüntüleneceğini seçin.	—
Arka ışıklandırma LCD	Seçilen süre boyunca herhangi bir işlem yapılmazsa, pil gücünden tasarruf için arkadan aydınlatma karır. [Hold] seçildiğinde arkadan aydınlatma karamaz.	—
Sleep	Seçilen süre boyunca herhangi bir işlem yapılmazsa fotoğraf makinesi uyku (enerji tasarrufu) moduna geçer. Deklanşöre yarım basarak fotoğraf makinesi yeniden etkinleştirilebilir.	—
Auto Power Off	Fotoğraf makinesi otomatik olarak kapanmadan önce beklenecek süre belirlenir.	—
■) (Bip sesi)	[Off] olarak ayarlayarak, çekim düğmesine basıldığı zaman odağın kilitletiğini bildiren bip sesini kapatabilirsiniz.	—
USB Mode	Fotoğraf makinesini bir bilgisayara veya yazıcıya bağlamak için bir mod seçin. Fotoğraf makinesi her bağlandığında USB modu seçeneklerinin görüntülenmesi için [Auto] seçeneğini seçin.	—

Seçenek	Tanım	
EV Step	Enstantane, apertür, pozlama telafisi ve diğer pozlama parametrelerini seçerken kullanılacak adım boyutunu seçin.	—
Ölçme	Sahneye göre bir ölçüm modu seçin.	48
AEL Metering	AE kilidi (S.48) için ölçüm modunu seçin. [Auto]: O an seçili olan ölçüm modunu kullanın.	—
ISO	ISO duyarlılığını ayarlayın.	55
ISO Step	ISO duyarlılığını seçmek için kullanılacak adımları seçin.	—
ISO-Auto Set	[ISO] ayarı için [Auto] seçildiğinde ISO duyarlılığı için kullanılan üst sınır değerini ve varsayılan değeri seçin. [High Limit]: Otomatik ISO duyarlılığı seçimi için üst sınırı seçin. [Default]: Otomatik ISO duyarlılığı seçimi için varsayılan değeri seçin.	—

Seenek	Tanım	☰
ISO-Auto	[Auto] ISO duyarlılıđının kullanılabildiđi seim modlarını sein. [P/A/S]: Otomatik ISO duyarlılıđı seimi M haricindeki tüm modlarda bulunur. M modunda ISO duyarlılıđı ISO 200 olarak sabitlenir. [All]: Otomatik ISO duyarlılıđı seimi tüm modlarda bulunur.	—
BULB/TIME Zamanlayıcısı	Bulb ve time fotođrafları için maksimum pozlama seilir.	—
Canlı BULB	ekim sırasındaki görüntüleme aralıđı seilir. Bazı kısıtlamalar uygulanır. Yüksek ISO duyarlılıklarında frekans düşer. Görüntülemeyi devre dıřı bırakmak için, [Off] seimini yapın. Ekranı yenilemek için, LCD ekrana dokunun veya deklanřöre yarım basın.	—
Canlı TIME		—
Anti-shock [♦]	Deklanřöre bastıktan sonra perdenin açılması arasındaki gecikme süresini sein. Bu özellik, Titreřimlerin yol açtıđı fotođraf makinesi sarsıntılarını azaltır. Bu özellik, yıldız veya mikroskop ekimleri gibi durumlarda yararlı olabilir. Sıralı ekim (S.56) ve zamanlayıcılı fotođrafılık (S.56) için de kullanılıřlıdır.	—

☰ Custom

Seenek	Tanım	☰
⚡ X-Sync.	Flaş patlarken kullanılacak enstantaneyi sein.	109
⚡ Slow Limit	Bir flař kullanıldıđında kullanılabilir olan en uzun enstantaneyi sein.	109
☑+☑	[On] olarak ayarlandıđında, pozlama telafisi deđerine eklenir ve flař yoğunluk kontrolü gerekleřtirilir.	47, 69





☰ Color/WB

Seenek	Tanım	☰
Noise Reduct.	Bu fonksiyon, uzun pozlamalarda üretilen parazitlenmeleri azaltır. [Auto]: Uzun enstantanelerde parazit azaltma iřlemi yürütülür. [On]: Parazit azaltma her ekimde yapılır. [Off]: Parazit azaltma kapalı. • Parazit azaltma, fotođrafın kaydedilmesinin yaklaşık iki kat daha fazla uzun sürmesine sebep olur. • Sıralı ekimde parazit azaltma otomatik olarak kapatılır. • Bu fonksiyon bazı ekim kořullarında veya nesnelerde etkin alıřmayabilir.	59
Noise Filter	Yüksek ISO duyarlılıklarında yapılacak parazit azaltma miktarını sein.	—
WB	Beyaz dengesi modunu sein.	50
All [WB☑]	[All Set]: [CWB] hari tüm modlarda aynı beyaz dengesi telafisi kullanılır. [All Reset]: [CWB] hari tüm modlarda beyaz dengesi telafisi 0 olur.	—
WB AUTO Keep Warm Color	Filamanlı ampul iřıđında ekilen fotođraflardaki «sıcak» renkleri iptal etmek için [Off] seeneđini sein.	—

Seçenek	Tanım	👉
⚡+WB	Flaşla kullanım için beyaz dengesini ayarlayın.	—
Color Space	Bu fonksiyon, renklerin monitör veya yazıcıda yeniden üretilme şeklini seçebilirsiniz.	—
Shading Comp.	Objektif tipine göre doğru çevresel aydınlatmayı düzeltmek için [On] ayarını seçin. • Telekonvertörler ve uzatma tüpleri için telafi bulunmaz. • Yüksek ISO duyarlılıklarında çekim yaparken fotoğrafların köşelerinde parazit görülebilir.	—
👉 Set	JPEG fotoğraflar için çekim modu görüntü boyutu ve sıkıştırma oranının dört kombinasyonu arasından seçilebilir. Fotoğraf makinesi her kombinasyon için üç boyut ve dört sıkıştırma oranı sunar. JPEG kayıt modlarını değiştirme 1) Bir kombinasyon ([👉:1] - [👉:4]) seçmek için ◀▶ düğmelerini ve değiştirmek için ▲▼ düğmelerini kullanın. 2) ⏹ düğmesine basın. Piksel sayısı Sıkıştırma oranı	54
Pixel Count	[M] ve [S] boyutlu fotoğraflar için piksel sayısını seçin. 1) ⚙️ Özel Menü sekmesinde 📷 [Pixel Count] öğesini seçin. 2) [M]iddle veya [S]mall seçeneğini seçin ve ▶ düğmesine basın. 3) Bir piksel sayısı seçin ve ⏹ düğmesine basın.	54

Record/Erase

Seçenek	Tanım	👉
Quick Erase	[On] seçilmişse oynatma ekranında 🗑️ düğmesine basıldığında o anki fotoğraf derhal silinir.	—
RAW+JPEG Erase	Bir RAW+JPEG ayarından kaydedilmiş fotoğraf tek kare oynatmada silindiğinde yürütülecek işlemi seçin (S.17). [JPEG]: Sadece JPEG kopya silinir. [RAW]: Sadece RAW kopya silinir. [RAW+JPEG]: Her iki kopya da silinir. • Seçilen fotoğraflar silindiğinde veya [All Erase] (S.70) seçimi yapıldığında hem RAW, hem de JPEG kopyalar silinir.	54

Seçenek	Tanım	
Dosya İsmi	[Auto]: Yeni bir kart takılsa dahi, önceki karttan kalan klasör numaraları korunur. Dosya numaralaması en son kullanılan numaradan veya kartta bulunan en yüksek numaradan devam eder. [Reset]: Yeni bir kart yerleştirdiğinizde, klasör numaraları 100'den ve dosya adı 0001'den başlar. İçinde görüntüler bulunan bir kart yerleştirildiğinde, dosya numarası karttaki en yüksek dosya numarasından sonra başlar.	—
Edit Filename	Dosya adının aşağıda griyle vurgulanan kısmını düzenleyerek, fotoğraf dosyalarının nasıl adlandırılacağını seçin. sRGB: Pmdd0000.jpg _____ Pmdd AdobeRGB: _mdd0000.jpg _____ mdd	—
Priority Set	Onay mesajları için varsayılan seçimi ([Yes] veya [No]) seçin.	—
dpi Setting	Baskı çözünürlüğünü seçin. [Auto]: Baskı çözünürlüğü fotoğraf boyutuna göre otomatik olarak seçilir. [Custom]: Bir baskı çözünürlüğü seçmek için  düğmesine basın.	—
Copyright Settings	Yeni fotoğraflara fotoğrafçının ve telif hakkı sahibinin adlarını ekleyin. Adlar azami 63 karakter uzunluğunda olabilir. [Copyright Info.]: Yeni fotoğraflar için fotoğrafçının ve telif hakkı sahibinin adlarını Exif verisine dahil etmek için [On] seçeneğini seçin. [Artist Name]: Fotoğrafçının adını girin. [Copyright Name]: Telif hakkı sahibinin adını girin. 1) Bir karakteri ① vurgulayın ve bu karakteri ada ② eklemek üzere  düğmesine basın. 2) Adı tamamlamak için 1. adımı tekrarlayın, ardından [END] seçeneğini vurgulayın ve  düğmesine basın. • Bir karakteri seçmek üzere, imleci alan adına ② getirmek için INFO düğmesine basın, karakteri vurgulayın ve  düğmesine basın.	—

- OLYMPUS, [Copyright Settings] öğesinin kullanılmasıyla ilgili ihlaldan kaynaklanan zararlar için herhangi bir sorumluluk kabul etmez. Kendi riskinize kullanın.

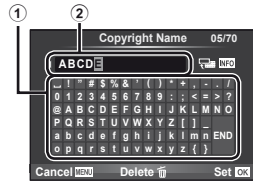

Movie

MENU → ⚙️ → 📷

Seçenek	Tanım	👉
🎬 Mode	Bir film kaydı modu seçin. Canlı kontrol kullanılarak bu seçenek de seçilebilir.	67
Movie+Still	Film kaydı sona erdiğinde bir fotoğraf kaydetmek için [On] olarak ayarlayın.	96
Movie 🎤	Sessiz filmler kaydetmek için [Off] seçeneğini seçin. Canlı kontrol kullanılarak bu seçenek de seçilebilir.	68
Video Efekti	[Off] seçimi yapılırsa, video efektleri devre dışı bırakılır.	67
Rüzgar Gürültüsü Azaltma	Kayıt sırasındaki rüzgar gürültüsünü azaltır.	—
Kayıt Sesi Seviyesi	Konuya olan uzaklığa göre mikrofon duyarlılığı ayarlanır.	—

Yerleşik EVF

MENU → ⚙️ → 📷

Seçenek	Tanım	👉
Yerleşik EVF Stili	Vizör ekran stili seçilir.	—
Info Settings	LCD ekranda olduğu gibi, vizör de histogramların ve vurgu ve gölgelerin görüntülenmesi için kullanılabilir.	—
Displayed Grid	Vizörde bir kadrilama ızgarası görüntülenir. [📏], [📏], [📏], [📏] ve [📏] öğeleri arasından seçim yapın.	—
EVF Auto Switch	[Off] seçimi yapılırsa, gözünüzü vizöre dayadığınızda vizör açılmaz. Ekranı seçmek için [📏] düğmesini kullanın.	—
Kare Hızı	Vizör yenileme hızı seçilir. Ekran gecikmesini azaltmak için, [High] seçimini yapın. Ekran kalitesi flüoresan lambalar vb. gibi bazı tip aydınlatmalarda düşebilir.	20
EVF Ayarlama	Vizör parlaklığı ve tonu ayarlanır.	—

Utility

MENU → ⚙️ → 📷

Seçenek	Tanım	👉
Piksel Eşleme	Piksel eşleştirme özelliği, fotoğraf makinesinin, fotoğraf yakalama aygıtı ve fotoğraf işleme fonksiyonlarını kontrol etmesini ve ayarlamasını sağlar.	102
Pozlama Değiştirme	Her ölçüm modu için ayrı olarak en uygun pozlamayı ayarlayın. • Bu, seçilen yönde bulunan pozlama telafisi seçeneklerinin sayısını azaltır. • Etkiler monitörde görülmez. Pozlamaya normal ayarlamalar yapmak için pozlama telafisi işlemini yapın (s.47).	—
🔋 Uyarı Düzeyi	🔋 uyarısının görüntülediği pil düzeyini seçin.	30, 31
🔋 Pil Önceliği	Bir pil tutucu kullanılıyorsa, birincil güç kaynağı seçilir.	107
Level Adjust	Sanal ufku açıyı ayarlayın. [Reset]: Fabrika varsayılan açığı ayarına geri getirin. [Adjust]: Sanal ufku fotoğraf makinesinin o anki açısına ayarlayın.	—

10

Fotoğraf makinesinin ayarlarını kişiselleştirme

Seçenek	Tanım	
Dokunmatik Ekran Ayarları	Dokunmatik ekran etkinleştirilir. Dokunmatik ekranı devre dışı bırakmak için, [Off] seçimini yapın.	27
Eye-Fi*	Bir Eye-Fi kartı kullanırken göndermeyi etkinleştirin veya devre dışı bırakın.	103

* Yerel yönetmeliklere uygun olarak kullanın. Kablosuz cihazların kullanımının yasak olduğu uçak ve diğer konumlarda, Eye-Fi kartını fotoğraf makinesinden çıkartın veya [Eye-Fi] için [Off] seçeneğini seçin. Fotoğraf makinesi «sorusuz» Eye-Fi modunu desteklemez.

■ AEL/AFL

MENU → → → [AEL/AFL]

Otomatik odaklama ve ölçüm işlemleri, AEL/AFL'nin atandığı düğmeye basılarak gerçekleştirilebilir.

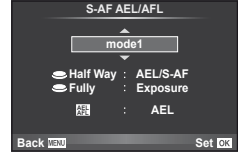

AEL / AFL

Mod		Deklanşör fonksiyonu				Düğme işlevi	
		Yarım basılı		Tam basılı		AEL / AFL basılı tutulduğunda	
		Odak	Pozlama	Odak	Pozlama	Odak	Pozlama
S-AF	mod1	S-AF	Kilitli	-	-	-	Kilitli
	mod2	S-AF	-	-	Kilitli	-	Kilitli
	mod3	-	Kilitli	-	-	S-AF	-
C-AF	mod1	C-AF başlat	Kilitli	Kilitli	-	-	Kilitli
	mod2	C-AF başlat	-	Kilitli	Kilitli	-	Kilitli
	mod3	-	Kilitli	Kilitli	-	C-AF başlat	-
	mod4	-	-	Kilitli	Kilitli	C-AF başlat	-
MF	mod1	-	Kilitli	-	-	-	Kilitli
	mod2	-	-	-	Kilitli	-	Kilitli
	mod3	-	Kilitli	-	-	S-AF	-

■ Düğmesi İşlevi















MENU → → → [Button Function] → [Fn1 Function]/[Fn2 Function]/[Fn3 Function]/[Fn4 Function]

Düğmelere atanabilecek işlevler aşağıda listelenmiştir. Kullanılabilir seçenekler düğmeden düğmeye farklılık gösterebilir.



Fn1, Fn2 Pil tutucudaki düğmelere atanacak işlevler seçilir.

L-Fn Bazı lenslerde bulunan düğmeye atanacak fonksiyonu seçin.

Çoklu İşlev	Seçilen işleve hızlıca ulaşılmasını sağlar. [Highlight&Shadow Control], [WB], [Magnify] ve [Image Aspect] öğeleri arasından seçim yapın.
ISO	ISO duyarlılığı ayarlanır.
WB	Beyaz dengesi ayarlanır.
	Pozlama telafisini ayarlanır.
AEL/AFL	Odaklamayı ve pozlamayı kilitlemek için düğmeye basın.

 REC	Bir film kaydetmek için düğmeye basın. Film kaydetme o an bir düğmeye atanmamışsa, filmler mod kadranı  konumuna çevrilerek veya deklanşör düğmesine basarak kaydedilebilir.
Ön İzleme (elektronik)	Düğmeye basarken apertür seçilen değere getirilir (S.58).
	AF hedefi seçilir.
 Home	Düğmeye basıldığında,  Set Home] öğesinde kaydedilmiş olan AF hedef konumu seçilir (S.86). Ana AF hedefi konumu bir  simgesiyle gösterilir. AF hedefi moduna geri dönmek için düğmeye tekrar basın. Ana konum seçildikten sonra fotoğraf makinesi kapatılırsa ana konum sıfırlanır.
	Düğmeye basıldığında fotoğraf makinesi beyaz dengesini ölçer (S.51).
MF	Manüel odaklama modunu seçmek için düğmeye basın. Bir önceki seçilmiş olan AF moduna geri dönmek için düğmeye tekrar basın.
RAW 	JPEG ve RAW+JPEG kayıt modları arasında geçiş yapmak için düğmeye basın.
Test Resmi	Düğme basılı tutulurken çekilen fotoğraflar LCD ekranda görüntülenir, ancak bellek kartına kaydedilmez.
Myset1 – Myset4	Düğme basılı tutulurken çekilen fotoğraflar, [Reset/Myset] (S.42) öğesi için seçilen ayarlarda kaydedilir.
	Bu düğme, su altı muhafazası takılıyken  ve  öğeleri arasında seçim yapılması için kullanılabilir. Önceki moda dönmek için, düğmeyi basılı tutun. Bu seçenek seçilirse, FL-LM2, açılmasa bile patlar.
Live Guide	Canlı kılavuzları görüntülemek için düğmeye basın.
 (Dijital Tele Dönüştürücü)	Dijital zoom'u açmak veya kapatmak için düğmeye basın.
 (Büyütme)	Zoom çerçevesini görüntülemek için düğmeye bir defa basın ve yakınlaştırmak için tekrar basın. Zoom işlevini iptal etmek için, düğmeyi basılı tutun.
AF Stop	Otomatik odaklama durdurulur.
	Bir seri çekim veya zamanlayıcı seçeneği seçin.
	Bir flaş modu seçin.
Off	Düğmeye herhangi bir fonksiyon atanmaz.

İşlevi

△ ve < düğmelerine [Direct Function] seçeneğiyle atanan varsayılan işlevler sırasıyla  ve  öğeleridir.

Aksesuar bağlantı noktası menü seçenekleri

OLYMPUS PENPAL Paylaş

MENU → → →

Seçenek	Tanım	
Lütfen Bekleyin	Fotoğraflar alın ve adres defterine ev sahibi cihazları ekleyin.	76
Adres Defteri	[Address List]: Adres defterine kaydettiğiniz ev sahibi cihazlara göz atın. [New Pairing]: Adres defterine bir ev sahibi cihaz ekleyin. [Search Timer]: Fotoğraf makinesinin bir ev sahibi cihazı ne kadar süre arayacağını seçin.	77
My OLYMPUS PENPAL	OLYMPUS PENPAL'iniz için, ad, adres ve desteklenen hizmetler dahil olmak üzere bilgileri görüntüleyin. Cihazın adını düzenlemek için düğmesine basın.	77
Resim Gönderme Boyutu	Fotoğrafların hangi boyutta aktarılacağını seçin. [Size 1: Small]: Fotoğraflar 640 × 480 eşdeğeri bir boyutta gönderilir. [Size 2: Large]: Fotoğraflar 1920 × 1440 eşdeğeri bir boyutta gönderilir. [Size 3: Medium]: Fotoğraflar 1280 × 960 eşdeğeri bir boyutta gönderilir.	76

OLYMPUS PENPAL Albüm

MENU → → →

Seçenek	Tanım	
Hepsini Kopyala	Tüm fotoğraf ve ses dosyaları bellek kartıyla OLYMPUS PENPAL arasında kopyalanır. Kopyalanan fotoğraflar, fotoğraf kopyalama boyutu için seçilmiş olan seçeneğe göre yeniden boyutlandırılır.	77
Korumayı Sıfırla	OLYMPUS PENPAL albümündeki tüm fotoğraflardan korumayı kaldırın.	77
Albüm Mem. Kullanım	Albümde o an bulunan fotoğraf sayısını ve [Size 2: Medium] boyutunda kaydedilebilir olan ilave fotoğraf sayısını görüntüleyin.	77
Albüm Mem. Kurulum	[All Erase]: Albümdeki tüm fotoğrafları silin. [Format Album]: Albümü formatlayın.	77
Fotoğraf Kopya Boyutu	Fotoğrafların hangi boyutta kopyalanacağını seçin. [Size 1: Large]: Kopyalanan fotoğraflar yeniden boyutlandırılmaz. [Size 2: Medium]: Fotoğraflar 1920 × 1440 eşdeğeri bir boyutta kopyalanır.	77

Elektronik Vizör

MENU → → →

Seçenek	Tanım	
EVF Ayarlama	Opsiyonel harici vizörün parlaklığı ve renk sıcaklığı ayarlanır. Seçilen renk sıcaklığı oynatma sırasında monitörde de kullanılır. Renk sıcaklığını (☺) veya parlaklığı (☼) seçmek için $\triangleleft/\triangleright$ düğmelerini ve değerleri [+7] ve [-7] arasında ayarlamak için \triangle/∇ düğmelerini kullanın.	—



10

Fotoğraf makinesinin ayarlarını kişiselleştirme

Filmli deklanşöre basarak kaydetme

Herhangi bir düğmeye (● düğmesi dahil) video kaydı atanmamışsa, video çekimi için deklanşör kullanılabilir.

- 1 Mod kadranını  konumuna getirin.
- 2 Deklanşör düğmesine yarım basın ve kaydetmek istediğiniz şeyi odaklayın.
 - Konu odağa girdiğinde, AF onay işareti yanar.

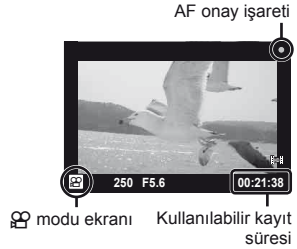



- 3 Kaydetmeye başlamak için deklanşör düğmesine tam basın.
 - Aynı anda hem film hem de ses kaydedilirken **•REC** yanar.



- 4 Kaydetmeyi sonlandırmak için deklanşör düğmesine tam basın.

Kayıt sona erdiğinde bir fotoğraf çekme

Film kaydı sona erdiğinde bir sabit fotoğraf çekmek için [Movie+Still] öğesini [On] olarak ayarlayın. Bu özellik, hem filmi hem de sabit bir fotoğrafı kaydetmek istediğiniz durumlarda kullanışlıdır.

- 1  Özel Menü  sekmesinde [Movie+Still] (S.92) öğesini seçin.
- 2 [On] seçeneğini seçin ve  düğmesine basın.

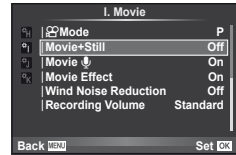

Dikkat

- Bu seçenek ancak film kaydetmek için deklanşör kullanıldığında kullanılabilir.

Kablosuz uzaktan kumandalı flaş fotoğrafçılığı

Uzaktan kumanda modu sunan ve bu fotoğraf makinesiyle kullanılmak üzere tasarlanmış harici flaş üniteleri, kablosuz uzaktan kumandalı flaş fotoğrafçılığı için kullanılabilir. Fotoğraf makinesi, fotoğraf makinesi üzerine takılan bir flaş ile 3 gruba kadar uzak flaş ünitesini bağımsız olarak kontrol edebilir. Ayrıntılar için harici flaş ünitesiyle birlikte verilen kullanım kılavuzuna bakın.

1 Uzak flaş ünitesini RC moduna ayarlayın ve bunları gerektiği gibi yerleştirin.

- Her bir flaş ünitesini açın, MODE düğmesine basın ve RC modunu seçin.
- Her bir flaş ünitesi için bir kanal ve bir grup seçin.

2 Çekim menüsü 2' de [⚡ RC Mode] öğesi için [On] seçeneğini seçin (S. 111).

- süper kontrol paneli RC moduna geçin.
- **INFO** düğmesine arka arkaya basarak bir süper kontrol panel görünümü seçebilirsiniz.
- Bir flaş modu seçin (kırmızı göz giderme fonksiyonunun RC modunda kullanılamaz olduğuna dikkat edin).

3 Süper kontrol panelinde her bir grup için ayarları yapın.

Grup

- Flaş kontrol modunu seçer ve flaş yoğunluğunu her bir grup için ayrı ayrı ayarlar. MANUAL için flaş yoğunluğu seçin.

Fotoğraf makinesi flaşının işlevi seçilir.

Flaş yoğunluk değeri

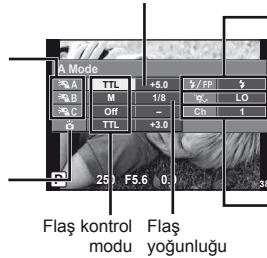

- Normal flaş/Süper FP flaş
- Normal flaş ve Süper FP flaş arasında geçiş.

- Haberleşme ışık seviyesi
- Haberleşme ışık seviyesini [HI], [MID] veya [LO] olarak ayarlayın.

Flaş kontrol modu Flaş yoğunluğu

- Kanal
- Haberleşme kanalını flaştaki ile aynı kanala ayarlayın.

4 Ürünle verilen flaş ünitesini takın ve flaşın tepesini kaldırın.

- Dahili ve uzak flaş ünitelerinin şarj edildiğinden emin olduktan sonra bir test çekimi yapın.

■ Kablosuz flaş kumanda aralığı

Kablosuz flaş ünitelerini uzaktan kumanda sensörleri fotoğraf makinesine bakacak şekilde konumlandırın. Aşağıdaki resimde flaş ünitelerinin konumlandırılabilceği yaklaşık aralıkları gösterilmektedir. Gerçek kumanda aralığı yerel koşullara göre değişir.

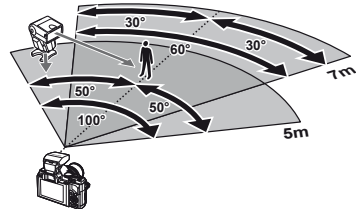

! Dikkat

- Üç adede kadar uzak flaş ünitesinden oluşan tek bir grup kullanmanızı öneririz.
- Uzak flaş üniteleri, 4 saniyeden uzun olan ikinci perde yavaş senkronizasyon veya anti-şok pozlamaları için kullanılamaz.
- Konu fotoğraf makinesine çok yakınsa, ürünle verilen flaş tarafından patlatılan kontrol flaş pozlamayı etkileyebilir (Etki, örneğin bir difüzör veya benzeri bir teknik kullanılarak fotoğraf makinesi flaşının gücü düşürülerek azaltılabilir).

10

Fotoğraf makinesinin ayarlarını
Kişiselleştirme

Çekim ipuçları ve bilgi

Pil takılı olsa da fotoğraf makinesi açılmıyor

Pil, tam olarak şarj edilmemiştir.

- Pili, şarj cihazı ile şarj edin.

Pil, soğuk nedeniyle geçici olarak işlemez durumda.

- Düşük sıcaklıklarda pil performansı azalır. Pili çıkartıp, bir süre cebine koyarak ısıtın.

Çekme düğmesine basıldığında, hiç fotoğraf çekilmiyor.

Fotoğraf makinesi otomatik olarak kapanıyor

- Pilin tükenmesini azaltmak için, ayarlanmış olan süre boyunca herhangi bir işlem yapılmadığında fotoğraf makinesi otomatik olarak uyku moduna geçer.  [Sleep] (S.88) Fotoğraf makinesi uyku moduna geçtikten sonra ayarlanmış olan süre boyunca (4 saat) herhangi bir işlem yapılmazsa fotoğraf makinesi otomatik olarak kapanır.

Flaş şarj olmaktadır

- Monitörde, şarj etme işlemi sırasında  işareti yanıp söner. Resmi çekmeden önce yani deklanşör düğmesine basmadan önce yanıp sönmeyen kesilmesini bekleyin.

Odaklama yapılmadığında

- Fotoğraf makinesi, kendisine çok yakın olan veya otomatik odaklamaya uygun olmayan konulara odaklama yapamaz (monitörde AF onay işareti yanıp söner). Konuya olan mesafeyi artırın veya fotoğraf makinesiyle ana konu arasındaki mesafeyle aynı mesafedeki başka bir yüksek kontrastlı konuya odaklama yapın, kadrajı ayarlayın ve çekin.

Odaklanması zor olan nesneler

Aşağıdaki durumlarda, otomatik odaklama fonksiyonu ile odaklama yapmak zorlaşabilir.

AF onay işareti yanıp sönüyor. Bu nesnelere odak içerisinde değil.

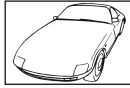

Düşük kontrastlı nesne



Karenin ortasında aşırı parlak ışık var

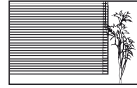

Dikey çizgiler içermeyen konu

AF onay işareti yanıyor fakat odak nesne üzerinde değil.



Farklı mesafelerdeki nesnelere

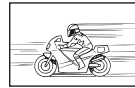

Hızlı hareket eden nesne



Nesne AF alanı içinde değil

Parazit azaltımı etkin

- Gece sahneleri çekerken, deklanşör hızları daha yavaştır ve fotoğraflarda parazit görüntülenme eğilimi belirir. Düşük deklanşör hızlarında çekim yaptıktan sonra fotoğraf makinesi, parazit azaltımı sürecini etkinleştirir. Bu süreçte başka fotoğraf çekilemez. [Noise Reduct.] (S.89) ögesini [Off] konumuna ayarlayabilirsiniz.

AF hedefi sayısı azalır.

AF hedeflerinin sayısı ve büyüklüğü en-boy oranına, grup işareti ayarlarına ve [Digita Tele-converter] ögesi için seçilen seçeneğe bağlı olarak değişir.

Tarih/saat ayarı yapılmamış

Fotoğraf makinesi, satın alındığı zamandaki ayarlarla kullanılıyor

- Fotoğraf makinesinin yeni satın alındığında, tarih ve saati ayarlanmamış. Fotoğraf makinesini kullanmadan önce tarih ve saat ayarını yeniden yapın.  «Tarih ve saat ayarının yapılması» (S.9)

Pil, fotoğraf makinesinden çıkartılmış

- Fotoğraf makinesi yaklaşık 1 gün boyunca pilsiz bırakılırsa, tarih ve saat ayarı, fabrika çıkış ayarına geri döner. Pil fotoğraf makinesinden çıkartılmadan önce yalnızca kısa bir süre için takılı bırakılmışsa, tarih ve saat ayarları daha çabuk iptal olur. Önemli fotoğraflar çekmeden önce, tarih ve saat ayarlarının doğru olup olmadığını kontrol edin.

Belirlenen fonksiyonlar fabrika varsayılan ayarlarına sıfırlanır

Mod kadranını çevirdiğinizde **P**, **A**, **S** veya **M** modundan başka bir çekim modunda makineyi kapattığınızda ayarlarında değişiklik yapılan fonksiyonlar fabrika varsayılan ayarları olarak sıfırlanır.

Çekilen fotoğraflar beyazımsı görüntüleniyor

Bu durum, nesnenin arka planından tümünden veya kısmen ışık geldiğinde ortaya çıkar. Buna parlama veya hayalet de denir. Mümkün olduğunca, fotoğrafta kuvvetli bir ışık kaynağının olmadığı kompozisyonlar oluşturmaya çalışın. Parlama, fotoğrafta bir ışık kaynağı olmasa da ortaya çıkabilir. Objektifi, ışık kaynağından korumak için bir objektif başlığı kullanın. Parasoleyin faydası olmuyorsa, objektifi ışıktan korumak için elinizi kullanın.  «Değiştirilebilir objektifler» (S.104)











Çekilen fotoğraftaki konuda bilinmeyen parlak noktalar görünüyorsa









Bu görüntü yakalama aygıtı üzerinde sabit noktaların oluşmasından kaynaklanıyor olabilir. [Pixel Mapping] işlemini yapın. Sorun devam ederse, piksel eşleştirmeyi birkaç kez yineleyin.  «Piksel eşleştirme – Fotoğraf işleme fonksiyonlarının kontrol edilmesi» (S.102)

Menülerden seçilemeyen fonksiyonlar

- Ok tuşları takımını kullanırken menülerdeki bazı öğeler seçilemeyebilir.
- Geçerli çekim modunda ayarlanamayan menü öğeleri
 - Daha önce ayarlı olan bir öğe nedeniyle ayarlanamayan öğeler:  ve [Noise Reduct.] vb. seçeneklerinin kombinasyonu

Hata kodları

Monitör gösterimi	Muhtemel sebep	Düzeltilici eylem
 No Card	Kart takılı değil ya da tanınmıyor.	Kart veya farklı bir kart yerleştirin.
 Card Error	Kartla ilgili bir sorun var.	Kartı yeniden takın. Sorun devam ederse, kartı formatlayın. Kart formatlanamazsa, kullanılamaz.
 Write Protect	Karta yazmaya izin verilmiyor.	Kartın yazma koruma düğmesi «LOCK» konumundadır. Düğmenin konumunu değiştirin. (S.103)
 Card Full	<ul style="list-style-type: none"> Kart dolu. Daha fazla fotoğraf çekilemez veya baskı rezervasyonu gibi başka bir bilgi kaydedilemez. Kartta yer yok ve baskı rezervasyonu ve yeni fotoğraflar kaydedilemez. 	Kartı değiştirin veya gereksiz fotoğrafları silin. Silmeden önce, önemli fotoğrafları bilgisayara yükleyin.
	Kart okunmıyor. Kart formatlanmamış olabilir.	<ul style="list-style-type: none"> [Clean Card] ögesini seçin,  düğmesine basın ve fotoğraf makinesini kapatın. Kartı çıkartın ve iletken yüzeyi yumuşak kuru bir bez ile silin. [Format] ► [Yes] seçeneklerini seçin ve ardından kartı formatlamak için  düğmesine basın. Kartın formatlanması üzerindeki tüm veriyi siler.
 No Picture Fotoğraf Yok	Kartta fotoğraf yok.	Kartta hiç fotoğraf bulunmuyor. Fotoğraf kaydedip oynatın.
 Picture Error Fotoğraf Hatası	Seçilen fotoğraf, bu fotoğrafla ilgili bir sorun nedeniyle oynatma modunda görüntülenemiyor. Ya da fotoğraf bu fotoğraf makinesinde oynatılamaz.	Fotoğrafları görüntülemek için, bilgisayardaki bir fotoğraf işleme yazılımını kullanın. Bu yapılamazsa, fotoğraf dosyası hasar görür.
 The Image Cannot Be Edited Görsel Düzenlemez	Başka bir fotoğraf makinesi ile çekilmiş olan fotoğraflar, bu fotoğraf makinesinde düzenlenemez.	Fotoğrafları düzenlemek için, fotoğraf işleme yazılımları kullanın.
 Picture Error Fotoğraf Hatası	O an veri almakta veya vermekte olan cihazlar arasında fotoğraf aktarımı yapılamaz.	Örneğin, istemediğiniz fotoğrafları silerek veya aktarılmakta olan fotoğraflar için daha küçük bir boyut seçerek, karttaki kullanılabilir bellek miktarını artırın.

Monitör gösterimi	Muhtemel sebep	Düzeltilici eylem
 °C/°F		Fotoğraf makinesini kapatın ve iç ısının düşmesini bekleyin.
 Dahili fotoğraf makinesi ısısı fazla yüksek. Kullanmadan önce fotoğraf makinesinin soğumasını bekleyin.	Sıralı çekim sebebiyle fotoğraf makinesinin iç sıcaklığı artmıştır.	Fotoğraf makinesinin otomatik olarak kapanması için biraz bekleyin. İşlemlere devam etmeden önce, fotoğraf makinesinin dahili ısısının düşmesine izin verin.
 Battery Empty Pil Tükenmiş	Pil tükenmiş.	Pili şarj edin.
 No Connection Bağlantı Yok	Fotoğraf makinesi, yazıcıya veya bilgisayara düzgün bağlanmamıştır.	Fotoğraf makinesi bağlantısını kesin ve yeniden doğru şekilde bağlayın.
 No Paper Kağıt Yok	Yazıcıda kağıt yok.	Yazıcıya kağıt yerleştirin.
 No Ink Mürekkep Yok	Yazıcıda mürekkep yok.	Yazıcının mürekkep kartuşunu değiştirin.
 Jammed Kağıt Sıkıştı	Kağıt sıkışmıştır.	Sıkışan kağıdı çıkartın.
Settings Changed Ayarlar Değişti	Yazıcının kağıt tepsisi çıkartılmış veya fotoğraf makinesinde ayarlar değiştirilirken yazıcı çalıştırılmış olabilir.	Fotoğraf makinesinde ayar değiştirirken, yazıcıyı çalıştırmayın.
 Print Error Baskı Hatası	Yazıcı ve/veya fotoğraf makinesi ile ilgili bir sorun var.	Fotoğraf makinesini ve yazıcıyı kapatın. Yazıcıyı kontrol edin ve yeniden açmadan önce, sorunları giderin.
 Cannot Print Baskı Yapılmıyor	Başka bir fotoğraf makinesinde çekilen fotoğraflar bu fotoğraf makinesinde basılamaz.	Baskı için bir kişisel bilgisayar kullanın.
Lens kilitlidir. Lütfen lensi uzatın.	İçeri sokulabilir objektifin merceği içeri sokulmuş olarak kalır.	Lensi uzatın. (S.6)
Lütfen lensin durumunu kontrol edin.	Fotoğraf makinesiyle lens arasında bir anormallik oldu.	Fotoğraf makinesini kapatın, lensle bağlantıyı kontrol edin ve gücü tekrar açın.

Fotoğraf makinesinin temizlenmesi ve bakılması

Fotoğraf makinesinin temizlenmesi

Fotoğraf makinesini temizlemeden önce fotoğraf makinesini kapatın ve pilini çıkartın.

Dış Kısım:

- Yumuşak bezle hafifçe silin. Fotoğraf makinesi çok kirliyse, bezi hafif sabunlu su ile nemlendirip iyice sıkın. Fotoğraf makinesini nemli bezle silin ve daha sonra kuru bir bezle kurutunuz. Fotoğraf makinesini plajda kullanmışsanız, temiz suda ıslatılmış ve iyice sıkılmış bir bez kullanın.

LCD ekran ve vizör:

- Yumuşak bezle hafifçe silin.

Objektif:

- Objektifi piyasada satılan bir üfleyci ile tozdan arındırın. Objektif için, lens temizleme kağıdıyla yumuşakça temizleyin.

Saklama

- Fotoğraf makinesini uzun süreliğine saklamadan önce, pili ve kartı çıkartın. Fotoğraf makinesini serin, kuru ve iyi havalandırılan bir yerde saklayın.
- Düzenli aralıklarla pilleri takın ve fotoğraf makinesi fonksiyonlarını kontrol edin.
- Arka kapakları takmadan önce, gövde ve arka kapaklardaki toz ve diğer yabancı maddeleri temizleyin.
- Objektif takılı olmadığında fotoğraf makinesi içine toz girmesini önlemek için, fotoğraf makinesi gövdesi kapağını takın. Objektifi kaldırmadan önce ön ve arka objektif kapaklarını takmayı unutmayın.
- Kullandıktan sonra fotoğraf makinesini temizleyin.
- Böcek ilacıyla saklamayın.

Fotoğraf yakalama aygıtının temizlenmesi ve kontrol edilmesi

Bu fotoğraf makinesinde, fotoğraf yakalama aygıtının üzerine toz gelmesini engellemek ve fotoğraf yakalama aygıtı yüzeyindeki toz ve kiri temizlemek için, ultrasonik titreşimler kullanan bir toz azaltma özelliği kullanılır. Toz azaltma fonksiyonu, fotoğraf makinesi açıldığında çalışır.

Toz azaltma fonksiyonu, görüntü yakalama aygıtını ve görüntü işleme devrelerini kontrol eden piksel eşleştirme fonksiyonu ile aynı anda çalışır. Toz azaltma özelliği fotoğraf makinesinin gücü her açıldığında etkinleştirildiği için, toz azaltma fonksiyonunun verimli olabilmesi için fotoğraf makinesi dik tutulmalıdır.



! Dikkat

- Benzin veya alkol gibi güçlü çözücüler veya kimyasal olarak işlenmiş bir bez kullanmayın.
- Paslanmaya neden olabileceğinden, kimyasal maddelerle iş görülen yerlerde fotoğraf makinesini saklamaktan kaçının.
- Objektif kirlenirse, leke oluşabilir.
- Fotoğraf makinesi uzun süre kullanılmadıysa, kullanmadan önce her parçasını kontrol edin. Önemli fotoğraflar çekmeden önce, bir test resmi çekerek fotoğraf makinesinin düzgün çalışıp çalışmadığını kontrol edin.

Piksel eşleştirme – Görüntü işleme fonksiyonlarının kontrol edilmesi

Piksel eşleştirme özelliği, fotoğraf makinesinin, fotoğraf yakalama aygıtı ve fotoğraf işleme fonksiyonlarını kontrol etmesini ve ayarlamasını sağlar. Monitörü kullandıktan veya sürekli çekimler yaptıktan sonra, piksel eşleştirmesini kullanmayan başlamadan önce en az bir dakika bekleyerek doğru çalışmasını sağlayın.

1  Özel Menü  sekmesinde [Pixel Mapping] (S.92) öğesini seçin.

2  düğmesine basın, ardından  düğmesine basın.

- Piksel eşleştirme işlemi devam ederken, [Busy] çubuğu görüntülenir. Piksel eşleştirme işlemi sona erdiğinde menü yeniden görüntülenir.

Dikkat

- Piksel eşleştirme sırasında kaza ile fotoğraf makinesini kapatırsanız, Adım 1'den tekrar başlayın.

Kartla ilgili temel bilgiler

Kullanılabilen kartlar

Bu el kitabında, tüm depolama cihazları «kartlar» olarak anılır. Bu fotoğraf makinesinde şu SD bellek kartı tipleri (piyasada bulunur) kullanılabilir: SD, SDHC, SDXC ve Eye-Fi. En güncel bilgi için lütfen Olympus web sitesini ziyaret edin.



SD kart yazma koruma düğmesi

SD kartının gövdesinde bir yazma koruma düğmesi bulunur. Bu düğmeyi «LOCK» konumuna getirirseniz, karta veri yazmanız, karttan veri silmeniz veya kartı formatlamanız mümkün olmaz. Yazmayı mümkün kılmak için düğmeyi kilit açık konumuna getirin.



Dikkat

- Karttaki veri, kart formatlandıktan veya veriler silindikten sonra dahi tam olarak kaldırılmaz. Kartı atmak etmek istediğiniz, kişisel bilgilerinin başkalarının eline geçmesini önlemek için kartı yok edin.
- Eye-Fi kartını, fotoğraf makinesinin kullanıldığı ülkedeki yasa ve yönetmeliklere uyararak kullanın.
- Eye-Fi iletişiminin yasak olduğu uçak ve diğer konumlarda, Eye-Fi kartını fotoğraf makinesinden çıkartın veya [Eye-Fi] (S.93) için [Off] seçeneğini seçin.
- Kullanım sırasında Eye-Fi kartı ısınabilir.
- Bir Eye-Fi kartı kullanılırken, pil daha çabuk bitebilir.
- Bir Eye-Fi kartı kullanılırken, fotoğraf makinesi daha yavaş çalışabilir.

Kartın formatlanması

Başka bir fotoğraf makinesi veya bir bilgisayarda formatlanmış olan kartlar, kullanılmadan önce bu fotoğraf makinesinde formatlanmalıdır. Kartta kayıtlı olan tüm veriler -korunmuş fotoğraflar dahil-, formatlama sırasında silinir. Kullanılmış bir kartı formatlarken, kartta saklamak istediğiniz fotoğraflar olmadığından emin olun.

1  çekim menüsünde [Card Setup] öğesini seçin (S.111).

2 [Format] öğesini seçin.

3 [Yes] seçeneğini seçin ve  düğmesine basın.

- Formatlama işlemi yapılır.

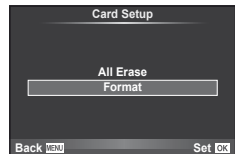

Pil ve şarj cihazı

- Tek bir Olympus lityum-iyon pil kullanın. Sadece orijinal OLYMPUS yeniden şarj edilebilir piller kullanın.
- Fotoğraf makinesinin güç tüketimi, kullanım şekline ve diğer koşullara bağlı olarak çok farklılık gösterebilir.
- Aşağıdaki işlemler, çekim yapılmadığında da çok güç tükettiği için, pil hızla tükenecektir.
 - Çekim modunda deklanşöre yarım basarak sürekli otomatik odaklama yapma.
 - Monitörde uzun süreyle fotoğraf görüntülenmesi.
 - Bir bilgisayar veya yazıcıya bağlı olduğunda.
- Tükenmiş bir pil kullanıldığında, fotoğraf makinesi, pil uyarı göstergesi görüntülenmeden kapanabilir.
- Piller, satın alındığında tam olarak şarjlı değildir. Kullanmadan önce pili ürünle verilen şarj cihazı ile şarj edin.
- Ürünle verilen şarj cihazıyla normal şarj süresi yaklaşık 4 saattir (tahmini).
- Ürünle verilen pili şarj etmek için özel şarj cihazları haricindeki şarj cihazlarını ve ürünle verilen şarj cihazıyla kullanıma özel olan piller haricindeki pilleri kullanmayı denemeyin.

! Dikkat

- Yanlış türde pil takılırsa patlama tehlikesi vardır. Kullanılmış pilleri aşağıdaki talimatlara göre atın. «Pil Kullanma Önlemleri» (S.119)

Opsiyonel AC adaptörünün kullanımı

Fotoğraf makinesi bir pil tutucu (HLD-6) ile opsiyonel AC-3 AC adaptöre bağlanabilir. Diğer adaptörler kullanılamaz. AC adaptörle birlikte verilen güç kablosu diğer ürünlerle birlikte kullanılamaz.

Şarj cihazınızı yolculuk sırasında kullanma

- Şarj cihazı, dünyanın her yerinde 100 V ila 240 V AC (50/60 Hz) sunan çoğu ev tipi prizlerde kullanılabilir. Bununla birlikte bulunduğunuz ülkeye bağlı olarak duvardaki prizlerin şekli farklı olabilir ve şarj cihazını prize takmak için bir adaptöre ihtiyaç olabilir. Ayrıntılı bilgi için yerel elektrikçinize ya da seyahat acentenize başvurun.
- Şarj cihazı bozulabileceği için, piyasada satılan seyahat adaptörlerini kullanmayın.

Değiştirilebilir objektifler

Sahneye ve yaratıcı içeriğinize uygun bir objektif seçin. Mikro Four Thirds Sistemi için özel tasarlanmış ve sağda gösterilen M. ZUIKO etiketini taşıyan objektifler kullanın. Bir adaptörler, Four Thirds Sistemi ve OM Sistemi objektiflerini kullanabilirsiniz.



! Dikkat

- Gövde kapağını ve objektifi fotoğraf makinesinden çıkardığınızda ya da fotoğraf makinesine taktığınızda fotoğraf makinesindeki lens yuvasının aşağı bakmasını sağlayın. Bu şekilde, fotoğraf makinesi için toz ve yabancı maddelerin girmesi önlenir.
- Tozlu ortamlarda gövde kapağını çıkartmayın ya da objektifi takmayın.

- Fotoğraf makinesinde objektif takılı durumdayken fotoğraf makinesini güneşe doğru tutmayın. Bu durumda, fotoğraf makinesinin bozulabilir ya da güneş ışığının objektif içerisinden geçmesi nedeniyle fotoğraf makinesinin alev almasına neden olabilir.
- Gövde kapağını ve arka kapağı kaybetmemeye özen gösterin.

M.ZUIKO DIGITAL objektif özellikleri

■ Parçaların adları

- 1 Filtre yuvası dişleri
- 2 Zoom halkası (sadece zoom objektifler)
- 3 Odak halkası
- 4 Takma işareti
- 5 Elektrik kontakları
- 6 Ön kapak
- 7 Arka kapak

Başlık bir süs halkalı bir objektife takılmışsa, halkayı sola çevirin.

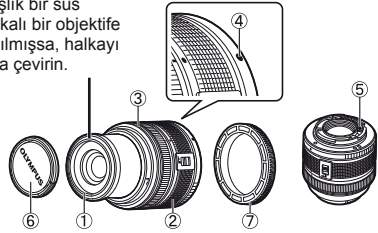

■ Güçlü zoom lenslerin makro işlevleriyle kullanımı

Lensin çalışması, zoom halkasının konumuna göre belirlenir.

MACRO düğmesi

Zoom halkası

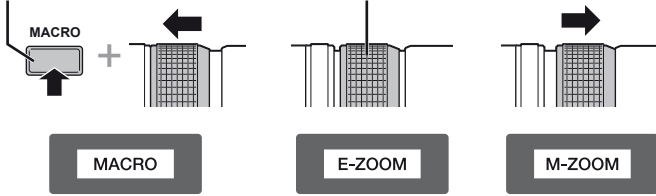

E-ZOOM (Güçlü Zoom)	Güçlü zoom için zoom halkasını çevirin. Zoom hızı, halkanın ne kadar döndürüldüğüne bağlıdır.
M-ZOOM (Manüel Zoom)	Yakınlaştırmak ve uzaklaştırmak için zoom halkasını çevirin.
MACRO (Makro Çekim)	0,2 ila 0,5 m aralığında kalan konuların fotoğrafını çekmek için, MACRO düğmesini basılı tutun ve zoom halkasını ileri itin. Zoom işlevi kullanılamaz.

- L-Fn düğmesinin işlevi fotoğraf makinesinin özel menüsünden seçilebilir.

■ Objektif ve fotoğraf makinesi kombinasyonları

Lens	Fotoğraf makinesi	Takma	AF	Ölçme
Micro Four Thirds Sistemi objektifi	Micro Four Thirds Sistemi fotoğraf makinesi	Evet	Evet	Evet
Four Thirds Sistemi objektifi		Bir yuva adaptörüyle takmak mümkündür	Evet ^{*1}	Evet
OM Sistem objektifleri			Hayır	Evet ^{*2}
Micro Four Thirds Sistemi objektifi	Four Thirds Sistemi Fotoğraf Makinesi	Hayır	Hayır	Hayır

*1 [AF Mode] öğesinin [C-AF] ve [C-AF+TR] seçeneği kullanılamaz.

*2 Hassas ölçüm yapmak mümkün değildir.

■ Ana Özellikler

Öge	14–42 mm II R	40–150 mm R	12–50 mm
Yuva	Micro Four Thirds yuvası		
Odak uzunluğu	14–42 mm	40–150 mm	12–50 mm
Maks. apertür	f/3.5–5.6	f/4.0–5.6	f/3.5–6.3
Fotoğraf açısı	75°–29°	30,3°–8,2°	84°–24°
Objektif konfigürasyonu	7 grup, 8 objektif	10 grup, 13 mercek	9 grup, 10 mercek
	Çok katmanlı film kaplama		
İris kontrolü	f/3.5–22	f/4.0–22	f/3.5–22
Çekim aralığı (Odak uzunluğu)	0.25 m–∞ (14–19 mm) 0.3 m–∞ (20–42 mm)	0,9 m–∞	0,35 m–∞ 0,2 m–0,5 m (makro modu)
Odak ayarı	AF / MF anahtarlama		
Ağırlık (başlık ve kapak hariç)	113 g	190 g	212 g
Boyutlar (Maks. çap × uzunluk)	ø56,5×50 mm	ø63,5×83 mm	ø57×83 mm
Filtre takma düzeni vida dişleri çapı	37 mm	58 mm	52 mm

! Dikkat

- Birden çok filtre veya kalın bir filtre kullanıldığında, fotoğrafların kenarları kırılabilir.

Temel Aksesuarlar

Yuva adaptörü

Yuva adaptörü, fotoğraf makinesinin Micro Four Thirds Sistemi standardına uymayan objektiflerle kullanılmasını sağlar.

■ Four Thirds lens adaptörü (MMF-3)

Four Thirds objektifleri takmak için MMF-3 Four Thirds objektif adaptörü gereklidir. Otomatik odaklama gibi bazı özellikler kullanılamayabilir.

■ OM adaptörü (MF-2)

Mevcut OLYMPUS OM Sistem objektifleriyle kullanın. Odak ve apertür manuel olarak ayarlanmalıdır. Görüntü sabitleme kullanılabilir. Görüntü sabitleme ayarlarında, kullanılmakta olan objektifin odak uzunluğunu girin.

Uzaktan kumanda kablosu (RM-UC1)

Makro veya bulb çekimi sırasında deklanşöre basılması nedeniyle oluşan kamera sarsıntısının önlenmesi için kullanılır. Uzaktan kumanda kablosu fotoğraf makinesine USB konektörüyle bağlanır.

Dönüştürücü objektifler

Hızlı ve kolay balık gözü ve makro fotoğrafçılığı için fotoğraf makinesi objektiflerine dönüştürücü objektifler takılır. Kullanılabilir objektiflerle ilgili bilgi almak için OLYMPUS web sitesini bakın.

- **SCN** modu (,  veya ) için uygun lens ekini kullanın.

Makro kolu ışığı (MAL-1)

Flaşa kenarların ve köşelerin karanlık çıktığı aralıklarda bile, makro fotoğrafçılığı için konuları aydınlatmak için kullanın.

Mikrofon seti (SEMA-1)

Ortam seslerinin veya rüzgar gürültüsünün kaydedilmesini önlemek üzere, mikrofon fotoğraf makinesinden uzağa yerleştirilebilir. Yaratıcı içeriğinize bağlı olarak piyasada bulunan yan sanayi mikrofonlar da kullanılabilir. Ürünle verilen uzatma kablosunu kullanmanızı öneririz. (güç ø3,5 mm stereo mini priz üzerinden beslenir)

Pil Gücü Tutucu (HLD-6)

Pil tutucu, kavrama ve güç bileşenleri içerir. Güç bileşeni, fotoğraf makinesi pilini destekler. Fotoğraf makinesi çevrildiğinde dik kadrarda fotoğraf çekilebilmesi için bir deklanşör düğmesi, kadrana ve işlev düğmeleri içerir. Ayrıca, özel bir AC adaptörüyle (AC-3) birlikte kullanılabilir.

Pozlama uyarı ekranı

Deklanşöre yarım basıldığında en iyi pozlama sağlanamıyorsa, monitörde ekran yanıp söner.

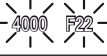
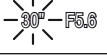
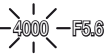
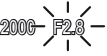
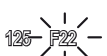
Çekim modu	Uyarı ekranı örneği	Durum	Eylem
P		Nesne fazla karanlık.	<ul style="list-style-type: none">• ISO duyarlılığını artırın.• Flaşı kullanın.
		Nesne fazla parlak.	<ul style="list-style-type: none">• ISO duyarlılığını azaltın.• Satın alabileceğiniz ND filtre kullanın (ışık miktarını ayarlamak için).
A		Konu yetersiz pozlanmış.	<ul style="list-style-type: none">• Apertür değerini düşürünüz.• ISO duyarlılığını artırın.
		Konu fazla pozlanmış.	<ul style="list-style-type: none">• Apertür değerini artırın.• ISO duyarlılığını azaltın veya satın alabileceğiniz ND filtre kullanın (ışık miktarını ayarlamak için).
S		Konu yetersiz pozlanmış.	<ul style="list-style-type: none">• Enstantane hızını daha düşük bir değere ayarlayın.• ISO duyarlılığını artırın.
		Konu fazla pozlanmış.	<ul style="list-style-type: none">• Daha kısa bir enstantane hızı ayarlayın.• ISO duyarlılığını azaltın veya satın alabileceğiniz ND filtre kullanın (ışık miktarını ayarlamak için).

- Gösterge yanıp söndüğü anda görüntülenen apertür değeri, objektif tipine ve objektifin odak uzunluğuna bağlı olarak değişir.

Çekim modu ile ayarlanabilen flaş modları

Çekim Modu	Süper kontrol paneli	Flaş Modu	Flaş zamanlaması	Flaş patlama koşulları	Deklanşör hızı limiti
P/A	⚡AUTO (OTOMATİK)	Otomatik flaş	1. perde	Karanlık/arkadan ışıklı * koşullarda otomatik olarak patlar	1/30 san. – 1/250 san.
	👁️	Otomatik flaş (kırmızı göz giderme)			
	⚡	Doldurma flaş		Daima patlar	30 san. – 1/250 san.
	⓪	Flaş kapalı	—	—	—
	👁️ SLOW	Yavaş senkronizasyon (kırmızı göz giderme)	1. perde	Karanlık/arkadan ışıklı * koşullarda otomatik olarak patlar	60 san. – 1/250 san.
	⚡ SLOW	Yavaş senkronizasyon (1. perde)			
	⚡ SLOW2	Yavaş senkronizasyon (2. perde)	2. perde		
⚡	Doldurma flaş	1. perde	Daima patlar		
⚡👁️	Doldurma flaş (kırmızı göz giderme)				
S/M	⓪	Flaş kapalı	—	—	—
	⚡	Doldurma flaş/Yavaş senkronizasyon (2. perde)	2. perde	Daima patlar	60 san. – 1/250 san.

* Flaş, Süper FP moduna ayarlandığında, arka plan ışığı olup olmadığını tespit eder ve ışık vermeden önce normal flaşa göre daha uzun süreyle patlar.

- ⚡AUTO, ⓪AUTO modunda ayarlanamaz.

Minimum aralık (FL-LM2)

Objektif, fotoğraf makinesi yakın konuların üzerine gölge düşürerek kenar ve köşelerin karanlık çıkmasına veya asgari çıkışta bile aşırı parlaklığa yol açabilir.

Lens	Kenar ve köşelerin karanlık çıktığı azami uzaklıklar
14–42 mm	0,2 m
17 mm	0,2 m
40–150 mm	0,65 m
12–50 mm	0,5 m

- Kenar ve köşelerin karanlık çıkmasını önlemek için opsiyonel harici flaş üniteleri kullanın. Fotoğrafların aşırı pozlanmasını önlemek için, **A** veya **M** modunu seçin ve yüksek bir f-sayısı seçin veya ISO duyarlılığını düşürün.

Flaş senkronizasyonu ve deklanşör hızı

Çekim modu	Flaş zamanlaması	Senkronizasyon zamanlamasının üst sınırı ^{*1}	Flaş patlarken sabit zamanlama ^{*2}
P	1/ (objektif odak uzunluğu × 2) veya senkronizasyon zamanlaması, hangisi daha yavaşsa	1/250	1/60
A			
S M	Belirlenen deklanşör hızı		—

*1 Menü kullanılarak değiştirilebilir: 1/60 – 1/250  [⚡ X-Sync.] (S.89)

*2 Menü kullanılarak değiştirilebilir: 30 – 1/250  [⚡ Slow Limit] (S.89)

Harici flaşla çekim

Bu fotoğraf makinesiyle, gereksinimlerinizi karşılayacak bir flaşa sahip olmak üzere ayrı satılan flaş ünitelerini kullanabilirsiniz. Harici flaşlar fotoğraf makinesi ile iletişim kurarlar. Bu şekilde fotoğraf makinesinin flaş modlarını, TTL-AUTO ve Süper FP flaş gibi çeşitli flaş denetim modlarında, denetleme olanağın ortaya çıkar.

Bu fotoğraf makinesi ile kullanılmaya uygun harici flaş fotoğraf makinesinin flaş kazağına takılarak kullanılabilir. Flaşı, sap kablosunu (opsiyonel) kullanarak flaş sapına da takabilirsiniz. Harici flaş ünitesiyle birlikte verilen kullanım kılavuzuna da bakın.

Harici flaş birimleriyle kullanılabilen fonksiyonlar

Opsiyonel flaş	Flaş kontrol modu	GN (Kılavuz sayısı) (ISO100)	RC modu
FL-600R	TTL-AUTO, AUTO, MANUAL, FP TTL AUTO, FP MANUAL	GN36 (85mm*) GN20 (24mm*)	✓
FL-300R	TTL-AUTO, MANUAL	GN20 (28mm*)	✓
FL-14	TTL-AUTO, AUTO, MANUAL	GN14 (28mm*)	–
RF-11	TTL-AUTO, MANUAL	GN11	–
TF-22		GN22	–

* Kapsanabilen objektifin odak uzunluğu (35 mm'lik filmli fotoğraf makinesine göre hesaplanmıştır)

Kayıt modu ve dosya boyutu/saklayabileceğiniz sabit fotoğraf sayısı

Tablodaki dosya boyutu 4:3 en-boy oranındaki dosyalar için yaklaşık değerdir.

Kayıt modu	Piksel sayısı (Pixel Count)	Sıkıştırma	Dosya biçimi	Dosya büyüklüğü (MB)	Kaydedilebilir fotoğraf sayısı ^{*1}
RAW (HAM)	4608×3456	Kayıpsız sıkıştırma	ORF	Yakl. 17	41
LSF		1/2,7	JPEG	Yakl. 11	79
LF		1/4		Yakl. 7,5	114
LN		1/8		Yakl. 3,5	248
LB		1/12		Yakl. 2,4	369
MSF	3200×2400	1/2,7		Yakl. 5,6	155
MF		1/4		Yakl. 3,4	257
MN		1/8		Yakl. 1,7	508
MB		1/12		Yakl. 1,2	753
MSF		2560×1920		1/2,7	Yakl. 3,2
MF	1/4			Yakl. 2,2	398
MN	1/8			Yakl. 1,1	782
MB	1/12			Yakl. 0,8	1.151
MSF	1920×1440			1/2,7	Yakl. 1,8
MF		1/4		Yakl. 1,3	701
MN		1/8		Yakl. 0,7	1.356
MB		1/12		Yakl. 0,5	1.968
MSF		1600×1200		1/2,7	Yakl. 1,3
MF	1/4			Yakl. 0,9	984
MN	1/8			Yakl. 0,5	1.906
MB	1/12		Yakl. 0,4	2.653	
SSF	1280×960		1/2,7	Yakl. 0,9	1.034
SF		1/4	Yakl. 0,6	1.488	
SN		1/8	Yakl. 0,4	2.773	
SB		1/12	Yakl. 0,3	3.813	
SSF		1024×768	1/2,7	Yakl. 0,6	1.564
SF	1/4		Yakl. 0,4	2.260	
SN	1/8		Yakl. 0,3	4.068	
SB	1/12		Yakl. 0,2	5.547	
SSF	640×480		1/2,7	Yakl. 0,3	3.589
SF		1/4	Yakl. 0,2	5.085	
SN		1/8	Yakl. 0,2	7.627	
SB		1/12	Yakl. 0,1	10.170	

*1 Bir 1GB SD kartın kullanıldığını varsayar.

! Dikkat

- Kalan sabit fotoğraf sayısı, nesneye veya baskı için fotoğraf ayrılır ayrılmadığı gibi faktörlere bağlı olarak değişiklik gösterebilir. Belirli durumlarda, monitörde görüntülenen kalan fotoğraf sayısı, fotoğrafları çekseniz veya silseniz bile değişmez.
- Gerçek dosya boyutu nesneye bağlı olarak değişir.
- Monitörde görüntülenen depolanabilir sabit fotoğrafların maksimum sayısı 9999'dur.
- Kullanılabilir film kaydetme süreleri için Olympus web sitesine bakın.

Menü dizini

*1: [Myset] öğesine eklenebilir.

*2: [Reset] öğesi için [Full] seçeneğini seçilerek varsayılan ayara geri dönülebilir.

*3: [Reset] öğesi için [Basic] seçeneğini seçilerek varsayılan ayara geri dönülebilir.

Çekim Menüsü

Sekme	Fonksiyon	Varsayılan	*1	*2	*3	👉		
📷	Card Setup	—				70, 103		
	Reset/Myset	—		✓		42		
	Picture Mode	📷 Natural	✓	✓	✓	52		
	📷	Still Picture	📷 N	✓	✓	✓	54	
		Film	MOV FullHD📷					
	Image Aspect	4:3	✓	✓	✓	55		
	Digital Tele-converter	Off	✓	✓	✓	64		
📷	📷/📷	📷	✓	✓	✓	56		
	Image Stabilizer	📷	✓	✓	✓	49		
	Bracketing	AE BKT	Off	✓	✓	✓	63	
		WB BKT	A-B				Off	63
			G-M				Off	63
		FL BKT	Off				64	
		ISO BKT	Off				64	
	Multiple Exposure	ART BKT	Off	✓	✓	✓	62	
		Çerçeve	Off					
		Auto Gain	Off					
		Overlay	Off					
	📷		±0,0	✓	✓	✓	66	
	📷 RC Mode		Off	✓	✓	✓	97	

Oynatma Menüsü

Sekme	Fonksiyon	Varsayılan	*1	*2	*3	👉	
▶	📷	Start	—			71	
		BGM	Melancholy		✓		✓
		Effect	Fade		✓		✓
		Slide	All		✓		✓
		Slayt Aralığı	3 sec		✓		
		Video Aralığı	Short		✓		
	📷		On		✓	✓	70
Edit	Sel. Image	RAW Data Edit	—				72
		JPEG Edit	—				72
	Image Overlay	📷	—				73
		—	—				73
📷		—				81	
	Korunmayı Sıfırla	—				70	

Y Ayar Menü

Sekme	Fonksiyon	Varsayılan	*1	*2	*3		
Y		—				9	
		—				85	
		±0, ±0, Natural		✓	✓	85	
	Rec View	0,5 san	✓	✓	✓	85	
		Menu Display	Off				85
		Menü Görüntüsü	Off		✓		
Bellenim	—				85		

* Ayarlar, fotoğraf makinesinin satın alındığı bölgeye göre değişir.

Özel Menü

Sekme	Fonksiyon	Varsayılan	*1	*2	*3		
	AF / MF						
	AF Mode	Still Picture	S-AF				86
		Film	C-AF	✓	✓	✓	
	Full-time AF	Off		✓	✓	✓	
	AEL / AFL	S-AF	mod1				
		C-AF	mod2	✓	✓	✓	
		MF	mod1				
	Reset Lens	On			✓	✓	
	BULB/TIME Odaklama	On			✓	✓	
	Focus Ring			✓	✓	✓	
	MF Assist	Off		✓	✓		
	Set Home				✓	✓	
	AF Illuminat.	On		✓	✓	✓	
	Face Priority			✓	✓		
	Düğme/kadran						
Button Function	Fn1 Function	AEL / AFL				86	
	Fn2 Function	Çoklu İşlev (Vurgu ve Gölge Kontrolü)					
	Function	REC					
	Function						
	Function		✓	✓	✓		
	Function						
	Fn1 Function	AEL / AFL					
	Fn2 Function						
Dial Function	Fn1 Function	AF Stop				87	
	P	Ps,					
	A	FNo.,					
	S	Deklanşör,	✓	✓			
	M	Deklanşör, FNo.					
Menü							
	Q, Önceki/Sonraki						
Dial Direction	Kadran1		✓	✓			

Sekme	Fonksiyon	Varsayılan	*1	*2	*3		
	Bırakma/						
	Rls Priority S	Off	✓	✓	✓	87	
	Rls Priority C	On	✓	✓	✓		
	L fps	3,5 fps	✓	✓	✓		
	H fps	9 fps	✓	✓	✓		
	+ IS Off	On		✓			
	Half Way Rls With IS	Off		✓			
	Disp//PC						
	HDMI	HDMI Out	1080i		✓		87
		HDMI Control	Off		✓		
	Video Çıkışı *		—				
	Control Settings	iAUTO	Live Guide		✓		
		P/A/S/M	Live Control		✓		
		ART	Art Menu		✓		
		SCN	Sahne Menüsü		✓		
	/Info Settings	Info	Image Only, Overall	✓	✓	✓	
		LV-Info	Image Only, Level Gauge	✓	✓		
		Settings	25, Calendar	✓	✓		
	Displayed Grid		Off	✓	✓		
	Picture Mode Settings		On	✓	✓		
	Histogram Settings	Highlight	255		✓		
Shadow		0					
Mode Guide		On		✓			
Live View Boost		Off	✓	✓	✓		
Art LV Mode		mod1		✓			
LV Close Up Mode		mod1		✓			
Info Off		10 san	✓	✓	✓		
Arka Işıklandırılmalı LCD		8 san	✓	✓	✓		
Sleep		1 min	✓	✓	✓		
Auto Power Off		4h		✓	✓		
		On	✓	✓	✓		
USB Mode		Auto		✓	✓		
	Exp//ISO						
	EV Step		1/3EV	✓	✓	✓	88
	Ölçme			✓	✓	✓	
	AEL Metering		Auto	✓	✓	✓	
	ISO		Auto	✓	✓	✓	
	ISO Step		1/3EV	✓	✓	✓	
	ISO-Auto Set		High Limit: 1.600 Default: 200	✓	✓		
	ISO-Auto		P/A/S	✓	✓	✓	
	BULB/TIME Zamanlayıcısı		8 min	✓	✓	✓	89
	Canlı BULB		Off	✓	✓		
	Canlı TIME		0,5 san	✓	✓		
	Anti-Shock		Off	✓	✓	✓	

* Ayarlar, fotoğraf makinesinin satın alındığı bölgeye göre değişir.

Sekme	Fonksiyon	Varsayılan	*1	*2	*3		
	Custom						
	X-Sync.	1/250	✓	✓	✓	89	
	Slow Limit	1/60	✓	✓	✓		
	+	Off	✓	✓	✓		
		-/Color/WB					
		Noise Reduct.	Auto	✓	✓	✓	89
		Noise Filter	Standart	✓	✓	✓	
		WB	Auto A:0, G:0	✓	✓	✓	
		All	All Set All Reset	✓	✓		
		Keep Warm Color	On	✓	✓	✓	90
		+WB		✓	✓	✓	
		Color Space	sRGB	✓	✓	✓	
		Shading Comp.	Off	✓	✓	✓	
		Set	—	✓	✓	✓	
		Pixel Count	Middle small	✓	✓	✓	
	2560×1920						
	1280×960						
	Record/Erase						
	Quick Erase	Off	✓	✓	✓	90	
	RAW+JPEG Erase	RAW+JPEG	✓	✓	✓		
	Dosya İsmi	Reset		✓		91	
	Edit Filename	Off		✓			
	Priority Set	Hayır		✓	✓		
	dpi Setting	350dpi		✓			
Copyright Settings	Copyright Info. Artist Name Copyright Name	Off — —		✓			
	Film						
	Mode	P		✓	✓	92	
	Movie+Still	Off	✓	✓	✓		
	Movie	On	✓	✓	✓		
	Video Efektleri	On		✓			
	Rüzgar Gürültüsü Azaltma	Off		✓			
Kayıt Sesi Seviyesi	Standard		✓				
	Built-In EVF						
	Yerleşik EVF Stili	Stil 1	✓	✓		92	
	Info Settings	Image Only, Level Gauge		✓			
	Displayed Grid	Off	✓	✓	✓		
	EVF Auto Switch	On		✓			
	Kare Hızı	Normal	✓	✓	✓		
EVF Ayarlama	±0, ±0		✓				
	Utility						
	Piksel Eşleme	—				92	
	Pozlama Değişirme		±0	✓	✓		
	Uyarı Düzeyi	±0		✓			

Sekme	Fonksiyon	Varsayılan	*1	*2	*3	👉
🔋	🔋 Pil Önceliği	PBH Battery	✓	✓		92
	Level Adjust	—		✓		
	Dokunmatik Ekran Ayarları	On	✓	✓		93
Eye-Fi	On		✓			

🗨️ Aksesuar Bağlantı Noktası

Sekme	Fonksiyon	Varsayılan	*1	*2	*3	👉	
🗨️	OLYMPUS PENPAL Share						
	Lütfen Bekleyin	—				76, 95	
	Adres Defteri	Address List	—				95
		Search Timer	30sec		✓		
		New Pairing	—				
	My OLYMPUS PENPAL	—					
	Resim Gönderme Boyutu	Size 1: Small		✓			
	OLYMPUS PENPAL Album						
	Hepsini Kopyala	—				95	
	Korumayı Sıfırla	—					
	Album Mem. Kullanım	—					
	Album Mem. Kurulum	—					
	Fotoğraf Kopya Boyutu	Size 2: Medium		✓			
	Electronic Viewfinder						
	EVF Ayarlar	📏 ±0, 📏 ±0		✓	✓	95	

Özellikler

Fotoğraf makinesi

Ürün tipi	
Ürün tipi	Değiştirilebilir objektif sistemli dijital fotoğraf makinesi
Lens	M.Zuiko Digital, Micro Four Thirds Sistemi Objektif
Objektif yuvası	Micro Four Thirds yuvası
Bir 35 mm filmli fotoğraf makinesindeki eşdeğer odak uzunluğu	Objektifin odak uzunluğunun yaklaşık iki katı
Fotoğraf alma cihazı	
Ürün tipi	4/3" Live MOS sensörü
Toplam piksel sayısı	Yakl. 17.200.000 piksel
Efektif piksel sayısı	Yakl. 16.050.000 piksel
Ekran boyutu	17,3 mm (H) × 13,0 mm (V)
En-boy oranı	1,33 (4:3)
Vizör	
Tipi	Göz sensörlü elektronik vizör
Toplam piksel sayısı	1.440.000 piksel
Büyütme	100%
Göz noktası	Yakl. 18 mm (-1 m ⁻¹)
Monitör	
Ürün tipi	3,0" organik elektrikli ışıklı ekran, değişken açılı, dokunmatik ekran
Toplam piksel sayısı	Yaklaşık 610.000 nokta (en-boy oranı 3:2)

Deklanşör	
Ürün tipi	Bilgisayarlı odak-düzelemi perdesi
Deklanşör	1/4000 -60 san., bulb çekimi, time çekimi
Otomatik odaklama	
Ürün tipi	Imager kontrast algılama sistemi
Odaklama noktaları	35 nokta
Odaklama noktasının seçimi	Otomatik, Opsiyonel
Pozlama denetimi	
Ölçüm sistemi	TTL ölçüm sistemi (Imager ölçümü) Dijital ESP ölçümü/Merkez ağırlıklı ortalama ölçüm/Nokta ölçümü
Ölçüm aralığı	EV-0 -20 (Dijital ESP ölçümü/Merkez ağırlıklı ortalama ölçüm/Nokta ölçümü)
Çekim modları	AUTO : iAUTO/ P : Program AE (Program kaydırma yapılabilir/ A : Apertür öncelikli AE/ S : Enstantane öncelikli AE/ M : Manüel/ ART : Görsel Filtre/ SCN : Sahne/ ☞ : Film
ISO duyarlılığı	200 -12.800 (1/3, 1 EV adım)
Pozlama telafisi	±3EV (1/3, 1/2, 1 EV adım)
Beyaz dengesi	
Mod ayarı	Otomatik/Önceden ayarlı WB (7 ayar)/Kişiselleştirilmiş beyaz dengesi/ Tek dokunuşla beyaz dengesi
Kayıt	
Bellek	SD/SDHC/SDXC/Eye-Fi kart (UHS-I desteklenir)
Kayıt sistemi	Dijital kayıt, JPEG (fotoğraf makinesi Dosya sistemi için Tasarım kuralıyla (DCF)) uyumlu, RAW Verileri, MP formatı
Uygulanan standartlar	Exif 2.2, Digital Print Order Format (DPOF), PRINT Image Matching III, PictBridge
Sesli sabit fotoğraflar	Wave formatı
Film	MPEG-4 AVC/H.264/Motion JPEG
Ses	PCM 48kHz
Oynatma	
Ekran formatı	Tek kare oynatma/Yakın plan oynatma/İndeks görüntüleme/Takvim gösterimi
Sürücü	
Sürücü modu	Tek kare çekimi/ardışık çekim/zamanlayıcı çekim
Ardışık çekim	9 fps'ye kadar (☞)
Zamanlayıcı	Çalışma süresi: 12 san., 2 san.
Flaş	
Kılavuz sayısı	10 (ISO200)
Flaş kontrol modu	TTL-AUTO (TTL flaş-öncesi modu)/MANUAL
Senkronizasyon enstantanesi	1/250 s veya daha düşük
Harici bağlantı	
Çoklu konektör (USB konektörü, AV konektörü)/HDMI mikro konektörü (Tip D)/Aksesuar bağlantı noktası	
Güç kaynağı	
Pil	Li-iyon Pil ×1
Boyutlar / ağırlık	
Boyutlar	121,0 mm (G) × 89,6 mm (Y) × 41,9 mm (D) (çıkıntı yapan parçalar hariç)
Ağırlık	Yakl. 425 g (pil ve bellek kartı dahil)
İşletim ortamı	
Sıcaklık	0 °C -40 °C (kullanım)/-20 °C -60 °C (saklama)
Nem	30%- %90 (kullanım)/%10 -%90 (saklama)
Su sıçramasına karşı dayanımı	
Tipi	IEC Standardı, 529 IPX1 no.lu yayına uygundur (OLYMPUS test koşullarında)

Flaş

■ FL-LM2

Kılavuz sayısı	10 (ISO200)
Aydınlatma açısı	Bir 14 mm (35 mm formatında 28 mm) objektifin bakış açısını kapsar
Boyutlar	Yaklaşık 44,3 mm (G) × 33,5 mm (Y) × 52,5 mm (D)
Ağırlık	Yakl. 31 g

Pil/şarj cihazı

■ Lityum iyon pil

MODEL NO.	BLN-1
Ürün tipi	Şarjlı Lityum iyon pil
Nominal gerilim	DC7,6V
Nominal kapasite	1.220 mAh
Şarj olma ve boşalma sayısı	Yakl. 500 kere (kullanım koşullarına göre değişir)
Ortam sıcaklığı	0 °C ila 40 °C (şarj etme)
Boyutlar	Yakl. 36,0 mm (G) × 15,4 mm (Y) × 50,2 mm (D)
Ağırlık	Yakl. 52 g

■ Lityum iyon pil şarj cihazı

MODEL NO.	BCN-1
Nominal giriş	AC 100V - 240V (50/60Hz)
Nominal çıkış	DC8,7V/600mA
Şarj olma süresi	Yaklaşık 4 saat (oda sıcaklığında)
Ortam sıcaklığı	0 °C – 40 °C (kullanım)/ -20 °C – 60 °C (saklama)
Boyutlar	Yakl. 67 mm (G) × 26 mm (Y) × 95,5 mm (D)
Ağırlık (AC kablosu hariç)	Yaklaşık 77 g

- Ürünle verilen AC adaptörü yalnızca bu fotoğraf makinesiyle kullanım içindir. Diğer aygıtlarla kullanmayın. Bu cihazı diğer ürünler için tasarlanan AC kablolarıyla kullanmayın.

BELİRTİMLER HERHANGİ BİLDİRİM YA DA YÜKÜMLÜLÜK OLMASIZIN ÜRETİCİ TARAFINDAN DEĞİŞTİRİLEBİLİR.

11

Bilgi

HDMI, HDMI logosu ve High-Definition Multimedia Interface, HDMI Licensing LLC şirketinin ticari markaları veya tescilli ticari markalarıdır.

HDMI™
HIGH-DEFINITION MULTIMEDIA INTERFACE

GÜVENLİK ÖNLEMLERİ



DİKKAT

ELEKTRİK ÇARPMA
TEHLİKESİ AÇMAYIN



DİKKAT: ELEKTRİK ÇARPMA RİSKİNİ AZALTMAK İÇİN KAPAĞI (VEYA ARKA YÜZ KAPAĞINI) AÇMAYIN. İÇİNDE, KULLANICININ BAKIM YAPABİLECEĞİ BİR PARÇA YOKTUR. BAKIM İÇİN KALİFİYE OLYMPUS SERVİS PERSONELİNE BAŞVURUN.



Ürün ile birlikte verilen dokümantasyonda, bir üçgen içine alınmış ülem işareti, önemli çalıştırma ve bakım talimatı ile ilgili olarak sizi uyarır.



TEHLİKE

Ürün, bu sembol altında verilen bilgi göz önüne alınmadan kullanılırsa, ciddi yaralanma ve ölüm meydana gelebilir.



UYARI

Ürün, bu sembol altında verilen bilgi göz önüne alınmadan kullanılırsa, yaralanma ve ölüm meydana gelebilir.



DİKKAT

Ürün, bu sembol altında verilen bilgi göz önüne alınmadan kullanılırsa, hafif kişisel yaralanma, cihazın hasar görmesi veya değerli verinin kaybı meydana gelebilir.

UYARI!

YANGIN VEYA ELEKTRİK ÇARPMA RİSKİNİ ÖNLEMEK İÇİN, KESİNLİKLE BU ÜRÜNÜ SÖKMEYİNİZ, SUYA MARUZ BIRAKMAYIN VEYA YÜKSEK RUTUBETLİ ORTAMDA ÇALIŞTIRMAYIN.

Genel Önlemler

Talimatın Tümünü Okuyun – Ürünü kullanmadan önce, kullanım talimatının tümünü okuyun. Tüm kılavuzları ve belgeleri gelecekte başvurmak için saklayın.

Temizleme – Bu ürünü temizlemeden önce daima fişini prizden çekin. Temizlik için yalnızca nemli bir bez kullanın. Bu ürünü temizlemek için, asla sıvı veya püskürtmeli temizlik maddesi veya organik çözücü madde kullanmayın.

Etk parçalar – Güvenliğiniz açısından ve ürünün hasar görmesini önlemek için, yalnızca Olympus tarafından önerilen aksesuarları kullanın.

Su ve Rutubet – Kötü hava koşullarına dayanıklı tasarıma sahip ürünlerle ilgili önlemler için, kötü hava koşulları ile ilgili koruma bölümlerini okuyun.

Yerleştirme – Ürünün hasar görmesini önlemek için, ürünü sabit bir tripod, sehpa veya destek üzerine güvenli bir şekilde monte edin.

Güç Kaynağı – Bu ürünü yalnızca ürün etiketi üzerinde belirtilen güç kaynağına takın.

Yabancı Nesnelere – Kişisel yaralanmayı önlemek için, ürün içerisine asla metal bir nesne sokmayın.

Isı – Bu ürünü asla radyatör, ısıtıcı, soba veya stereo amplifikatörleri dahil herhangi bir tip ısı üreten cihazın yanında kullanmayın veya saklamayın.

Ürün kullanma önlemleri

⚠ UYARI

- Fotoğraf makinesini yanıcı veya patlayıcı gazların yakınında kullanmayın.
- Flaş ve LED'i insanlara (bebekler, küçük çocuklar vs.) yakın mesafede kullanmayın.

Resmini çektiğiniz kişilerin yüzünden yaklaşık 1 m uzaklıkta olmanız gerekir. Flaş, fotoğrafını çektiğiniz kişilerin gözlerine çok yakından patlatılırsa, kısa süreli görme kaybına neden olabilir.

- Küçük çocukları ve bebekleri fotoğraf makinesinden uzak tutun.

Ciddi yaralanmalara neden olabilecek aşağıdaki tehlikeli durumları önlemek için, fotoğraf makinesini daima küçük çocukların veya bebeklerin erişemeyeceği yerlerde kullanın ve saklayın:

- Fotoğraf makinesinin kayışına dolanmak sonucu boğulma tehlikesi var.
- Kazayla pil, kart veya diğer küçük parçaların yutulması tehlikesi var.

- Kazayla flaşın kendi gözlerine veya başka bir çocuğun gözlerine patlaması tehlikesi var.
- Kazayla fotoğraf makinesinin hareketli parçaları tarafından yaralanma tehlikesi var.
- **Fotoğraf makinesi ile güneşe veya güçlü ışığa bakmayın.**
- **Fotoğraf makinesini tozlu veya nemli yerlerde kullanmayın veya saklamayın.**
- **Flaş patlarken flaşı elle kapatmayın.**

⚠ DİKKAT

- **Fotoğraf makinesi çevresinde olağandışı bir koku, ses veya duman görürseniz derhal fotoğraf makinesini kullanmayı bırakın.**

Kesinlikle pilleri çıplak elle çıkarmayın; bir yangına ya da ellerinin yanmasına neden olabilir.

- **Fotoğraf makinesini kesinlikle ıslak elle tutmayın veya çalıştırmayın.**
- **Fotoğraf makinesini çok yüksek sıcaklık oluşabilecek yerlerde bırakmayın.**

Bu tür yerlerde fotoğraf makinesini bırakmak parçaların bozulmasına ve bazı durumlarda fotoğraf makinesinin alev almasına neden olabilir.

Şarj cihazını kullanırken üzerine hiçbir şey örtmeyin (örneğin, battaniye). Bu durum aşırı ısınmaya ve yangına neden olabilir.

- **Düşük dereceli yanıkları önlemek için, fotoğraf makinesini dikkatle kullanın.**

Fotoğraf makinesi metal parçalar içerdiğinden, aşırı ısınma, düşük dereceli yanıklara neden olabilir. Aşağıdakilere noktalara dikkat edin:

- Uzun süre kullanıldığında fotoğraf makinesi ısınacaktır. Fotoğraf makinesini bu durumda tutmaya devam ederseniz, düşük dereceli yanığa neden olabilir.
- Çok soğuk olan yerlerde fotoğraf makinesi gövdesinin sıcaklığı, çevre sıcaklığından daha düşük olabilir. Mümkünse soğuk yerlerde fotoğraf makinesini tutarken eldiven takın.
- **Kayışa dikkat edin.**

Fotoğraf makinesini taşırken kayışa dikkat edin. Kolaylıkla nesnelere takılabilir ve ciddi hasarlara neden olabilir.

Pil Kullanma Önlemleri

Pillerin akmasını, aşırı ısınmasını, yanmasını, patlamasını veya elektrik çarpması veya yanmalara neden olmasını önlemek için, bu önemli ilkeleri takip edin.

⚠ TEHLİKE

- Fotoğraf makinesi, spesifikasyonu Olympus tarafından belirlenen bir lityum iyon pili kullanır. Pili belirtilen şarj cihazı ile şarj edin. Herhangi başka bir şarj cihazı kullanmayın.

- Pilleri kesinlikle ısıtmayın veya yakmayın.
- Pilleri taşırken veya saklarken mücevher, iğne, raptiye vs. gibi metal nesnelere temas etmelerini engellemek için gerekli önlemleri alın.
- Pilleri asla doğrudan güneş ışığına maruz bırakmayın; sıcak bir araçta veya bir ısı kaynağının yakınındaki yüksek sıcaklıklı yerlerde saklamayın.
- Pillerin akmasını veya terminallerinin hasar görmesini engellemek için, pillerin kullanımı ile ilgili tüm talimatı dikkatle izleyin. Kesinlikle pilleri sökmeye veya lehimleme vs. gibi herhangi bir şekilde değiştirmeye çalışmayın.
- Pil sıvısı gözlerine kaçarsa, gözlerini derhal temiz, soğuk su ile yıkayın ve hemen tıbbi yardıma başvurun.
- Pilleri daima küçük çocukların erişemeyeceği yerlerde saklayın. Çocuk kazayla pili yutarsa, derhal tıbbi yardıma başvurun.
- Şarj cihazından duman, koku, ısı veya anormal ses çıktığını fark ederseniz, derhal kullanmayı bırakın ve şarj cihazınızı güç kaynağından ayırın, ardından bir yetkili distribütör veya servis merkeziyle temasa geçin.

⚠ UYARI

- Pilleri daima kuru tutun.
- Pillerin akmasını, aşırı ısınmasını, yangına veya patlamaya neden olmalarını önlemek için, yalnızca bu ürün ile kullanılması tavsiye edilen pilleri kullanın.
- Pilleri, kullanma kılavuzunda açıklandığı şekilde dikkatlice yerleştirin.
- Yeniden şarj edilebilir piller, belirtilen sürede şarj olmazlarsa, şarj etmeyi durdurun ve bu pilleri kullanmayın.
- Bir pil çatlak veya kırık ise kullanmayın.
- Bir pil kullanım sırasında akarsa, rengi solarsa veya deforme olursa veya başka herhangi bir şekilde anormal duruma gelirse, fotoğraf makinesini kullanmayı durdurun.
- Bir pil elbiseniz veya cildin üzerine sıvı akıtırsa, derhal elbisenizi çıkarın ve etkilenen bölgeyi temiz, soğuk, akan su ile temizleyin. Sıvı cildini yakarsa, derhal tıbbi yardıma başvurun.
- Pilleri kesinlikle güçlü darbelere veya sürekli titreşime maruz bırakmayın.

⚠ DİKKAT

- Şarj etmeden önce daima pilde kaçak, renklenme, eğrilme ya da benzer bozukluklar olup olmadığını kontrol edin.
- Pil uzun süreyle kullanıldığında aşırı ısınabilir. Küçük yanıklardan kaçınmak için, fotoğraf makinesini kullandıktan hemen sonra pilleri çıkarmayın.
- Fotoğraf makinesini uzun süreliğine saklamadan önce daima pillerini çıkarın.

- Bu fotoğraf makinesi, spesifikasyonu Olympus tarafından belirlenen bir lityum iyon pili kullanır. Herhangi başka bir pil türü kullanmayın. Güvenli ve uygun kullanım için, pili kullanmadan önce pilin kullanım talimatını dikkatle okuyun.
- Pilin terminali ısılanır ya da yağlanırsa, fotoğraf makinesi ile temasında bozukluk ortaya çıkabilir. Kullanmadan önce pili kuru bir bezle iyice kurulaştırın.
- Pili ilk kez kullanımdan önce veya uzun süredir kullanılmıyorsa daima şarj edin.
- Düşük ısılarda fotoğraf makinesini pil ile çalıştırırken, fotoğraf makinesi ve yedek pili mümkün olduğunca sıcak tutmaya çalışın. Düşük sıcaklıklarda tükenen bir pil, oda sıcaklığına ısındığından yeniden şarjlı olabilir.
- Çekebileceğiniz fotoğraf sayısı, çekim koşulları veya pile göre değişebilir.
- Uzun bir yolculuğa çıkmadan önce, özellikle de yurtdışına seyahate çıkmadan önce, yanınıza yedek piller alın. Tavsiye edilen pili seyahat esnasında bulmak zor olabilir.
- Fotoğraf makinesi uzun bir süre kullanıldığında, serin bir yerde saklayın.
- Gezegenimizin kaynaklarını korumak için lütfen pilleri geri dönüşüme kazandırın. Kullanılamaz durumdaki pilleri bertaraf ederken daima kutuplarını kapatmayı ve yerel kanun ve yönetmeliklere uymaya dikkat edin.

Kullanım Ortamı için Uyarı

- Bu fotoğraf makinesinde kullanılan yüksek teknolojiden dolayı, fotoğraf makinesini ister kullanımda ister saklarken aşağıda listelenen yerlerde bırakmayın:
 - Sıcaklık ve/veya nem oranının yüksek olduğu veya ani değişiklikler gösterdiği yerlerde. Doğrudan güneş ışığı, plajlar, kilitli arabalar veya diğer ısı kaynakları (soba, radyatör vs) veya nemlendiricilerin yakınında.
 - Kumlu veya tozlu ortamlarda.
 - Yanıcı maddelerin veya patlayıcıların yakınında.
 - Banyo gibi ıslak yerlerde veya yağmur altında. Su geçirmez şekilde tasarlanmış ürünleri kullanırken, kullanım kılavuzlarını okuyun.
 - Çok titreşimli yerlerde.
- Fotoğraf makinesini asla düşürmeyin veya darbe ve titreşime maruz bırakmayın.
- Fotoğraf makinesi tripod üzerine monte edilmişse, fotoğraf makinesinin konumunu ayarlamak için tripodun başını kullanın. Fotoğraf makinesini bükmeye çalışmayın.
- Fotoğraf makinesini doğrudan güneşe çevrilmiş şekilde bırakmayın. Bu durum, objektif ve çekim perdesinin zedelenmesine, renk bozulmasına, görüntü yakalama aygıtı üzerinde lekelenmeye veya yanmaya neden olabilir.

- Vizöre doğrudan güneş ışığı gelmesine izin vermeyin. Bu uyarının dikkate alınmaması, görüntü yanıklarına neden olabilir.
- Fotoğraf makinesi ve değiştirilebilir objektifler üzerindeki elektrik bağlantılarına dokunmayın. Objektifi çıkardıktan sonra fotoğraf makinesinin gövdesinin kapağını takmayı unutmayın.
- Fotoğraf makinesini uzun süreliğine saklamadan önce, pillerini çıkarın. Fotoğraf makinesinin içinde buğulanma veya lekelenmeyi önlemek için, fotoğraf makinesini serin ve kuru bir ortamda saklayın. Fotoğraf makinesinin saklanmasıyla ilgili bilgi manyetik/elektromanyetik alanlar, radyo dalgaları veya yüksek gerilime maruz kaldığında, fotoğraf makinesi doğru çalışmayabilir. Bu durumlarda, kullanmaya devam etmeden önce fotoğraf makinesini kapatıp açın.
- Fotoğraf makinesinin kılıfında belirtilen çalışma ortamı kısıtlamalarını daima göz önünde bulundurun.
- Fotoğraf makinesinin görüntü yakalama cihazına doğrudan dokunmayın veya bunu silmeyin.

Monitör

Fotoğraf makinesinin arkasında bir organik elektrikli ışıklı ekran kullanılır.

- Aynı görüntünün uzun süre ekranda görüntülenmesi görüntünün ekrana yakılması sebepten olabilir ve bu da parlaklığın azalmasına veya monitörün bazı alanlarında benekler oluşmasına yol açabilir. Bazı durumlarda bu etki kalıcı olabilir. Görüntü verileri etkilenmez.
- Seyrek de görülse monitörün kırılması durumunda, organik maddeyi ağzınıza almayın. Ellerinizi, ayaklarınızı veya giysilerinize bulaşan herhangi bir madde derhal suyla yıkanmalıdır.
- Monitörün üst/alt kısmında bir ışık şeridi görüntülenebilir; fakat bu bir arıza değildir.
- Nesne, fotoğraf makinesinde diyaagonal olarak izlendiğinde, kenarlar zikzaklı görüntülenebilir. Bu durum, bir aksaklık değildir; oynatma modunda daha az dikkat çekici olacaktır.
- Düşük ısıya maruz kalan yerlerde, monitörün açılması uzun sürebilir veya renkleri geçici olarak değişebilir. Fotoğraf makinesini aşırı soğuk yerlerde kullanırken, ara sıra sıcak bir yere koymak akıllıca olur. Düşük sıcaklıklardan dolayı, zayıf performans gösteren monitör, normal sıcaklıklarda normale dönecektir.
- Monitör yüksek teknolojilerle üretilmiştir. Bununla birlikte monitör üzerinde siyah veya parlak noktalar sabit olarak görüntülenebilir.

Özelliklerinden veya monitöre baktığınız açıdan dolayı, noktalar renk ve parlaklık bakımından aynı olmayabilir. Bu bir arıza değildir.

Lens

- Suya batırmayın; üzerine su sıçratmayın.
- Objektifi düşürmeyin veya aşırı kuvvet uygulamayın.
- Objektifin hareketli bölümünü elinle tutmayın.
- Objektifin yüzeyine doğrudan dokunmayın.
- Kontak noktalarına doğrudan dokunmayın.
- Aşırı ısı değişikliklerine maruz bırakmayın.
- İşletme sıcaklığı aralığı -10 °C - 40 °C'dir. Her zaman bu sıcaklık aralığında kullanın.

Yasal ve Diğer Beyanlar

- Olympus, bu ürünün yasal olarak kullanılması sonucu zarar veya kara ilişkin hiçbir vaatte bulunmaz ve garanti vermez veya üçüncü kişilerin, bu ürünün uygunsuz kullanılmasından kaynaklanacak hiçbir talebini kabul etmez.
- Olympus bu ürünün yasal olarak kullanılması sonucu fotoğraf verilerinin silinmesine dayanan zararlara ya da karlarla ilişkin hiçbir vaatte bulunmaz ve garanti vermez.

Garanti Tekzibi

- Olympus, bu yazılı materyalin veya yazılımın içeriği aracılığıyla ve içeriği ile ilgili olarak hiçbir doğrudan ya da dolaylı vaatte bulunmaz veya garanti vermez; hiç bir durumda ticari kullanılabilirlik ya da belirli bir amaç için kullanılabilirlik ya da bu yazılı belgelerin, yazılımın ya da cihazın kullanılmasından ya da kullanılmamasından kaynaklanan (kar kaybı, işin aksaması ya da iş bilgilerinin yitirilmesi dahil fakat bununla sınırlı olmamak kaydıyla) sorumluluk kabul etmez. Bazı ülkeler, dolaylı veya arıza zararlardan kaynaklanan sorumluluğunun veya dolaylı garanti vaadinin sınırlandırılmasına izin vermez. Bu nedenle yukarıdaki sınırlandırmalar sizin için geçerli olmayabilir.
- Olympus, bu kılavuzun tüm haklarını saklı tutar.

Uyarı

İzinsiz fotoğraf çekme veya telif hakkı olan materyallerin kullanımı, telif hakları kanunu ihlal edebilir. Olympus, izinsiz fotoğraflama, telif hakkı sahiplerinin haklarını ihlal eden kullanım ya da diğer eylemler için hiçbir sorumluluk kabul etmez.

Telif hakkı bildirim

Tüm hakları saklıdır. Olympus'un yazılı izni olmadan, burada yazılı materyallerin veya bu yazılımın hiçbir bölümü, hiçbir biçimde, fotokopi ve herhangi tip bilgi saklama ve sorgulama sistemi dahil, hiçbir elektronik veya mekanik araçla çoğaltılamaz. Bu yazılı materyalde verilen bilgi veya yazılımla ilgili, burada bulunan bilgilerin kullanılmasından dolayı oluşabilecek hiç bir hasardan dolayı sorumluluk kabul edilmez. Olympus, önceden bilgi vermesizin bu dokümanda yer alan bilgi ve özellikleri değiştirme hakkını saklı tutar.

FCC Uyarısı

- Radyo ve Televizyon Elektromanyetik Girişimi Üretici tarafından açıkça anılanmayan değişiklikler veya düzenlemeler, kullanımının bu cihazı çalıştırma ruhsatını geçersiz kılabılır. Bu cihaz test edilmiş ve FCC Kuralları Bölüm 15'e göre B Sınıfı dijital cihaz sınırlamalarına uygun bulunmuştur. Bu sınırlamalar yerleşim alanlarındaki zararlı girişimlere karşı makul koruma sağlamak üzere tasarlanmıştır. Bu cihaz, radyo frekansında enerji üretir, kullanır ve yayabilir; talimata uygun kurulmadığı ve kullanılmadığı takdirde radyo yayınlarına zararlı girişimlere yol açabilir. Bununla birlikte, belli bir yerde elektromanyetik girişime yol açmayacağına garanti yoktur. Bu cihaz radyo veya televizyon yayınının alışına zarar veren elektromanyetik girişime yol açarsa - bu durum cihaz açılıp kapatılarak anlaşılabilir - kullanımının aşağıdaki önlemlerin bir veya birkaçıyla karışmayı gidermeye çalışması tavsiye edilir:

- Alıcı antenini ayarlayın veya yerini değiştirin
- Fotoğraf makinesi ve alıcı arasındaki mesafeyi artırın.
- Cihazı, alıcının bağlı olduğu devreden farklı bir devre üzerinde bulunan bir prize takın.
- Yardım için bayinize veya tecrübeli bir radyo/TV teknisyenine danışın. Fotoğraf makinesini USB destekli kişisel bilgisayara (PC) bağlamak için, yalnızca OLYMPUS tarafından sağlanan USB kablosu kullanılmalıdır.

Bu cihaz üzerinde yapılacak izinsiz herhangi bir değişiklik veya düzenleme, kullanımının çalıştırma ruhsatını geçersiz kılar.

Yalnızca belirtilmiş olan yeniden şarj edilebilir pil ve şarj cihazı kullanın

Bu fotoğraf makinesi ile yalnızca özgün Olympus belirtilmiş yeniden şarj edilebilir pil ve şarj cihazı kullanmanızı öneririz.

Özgün olmayan yeniden şarj edilebilir pil veya şarj cihazı kullanılması, sızıntı, ısınma, alevlenme nedeniyle yangına veya kişisel yaralanmalara veya pilin zarar görmesine neden olabilir. Olympus, özgün Olympus aksesuarı olmayan piller ve/veya şarj cihazlarının kullanımından dolayı ortaya çıkacak kaza veya hasarlar için herhangi bir sorumluluk kabul etmez.

Kuzey ve Güney Amerika'daki müşteriler için

ABD'deki müşteriler için

Uyumluluk Beyanı

Model Numarası : E-M5

Ticari Adı : OLYMPUS

Sorumlu Taraf : **OLYMPUS IMAGING AMERICA INC.**

Adres : 3500 Corporate Parkway, P. O. Box 610, Center Valley, PA 18034-0610, ABD

Telefon Numarası : 484-896-5000

FCC standartlarıyla uyumlu olduğu testlerle sabittir

EV YA DA OFİS KULLANIMI İÇİNDİR

Bu aygıt FCC kurallarının 15. bölümü ile uyumludur. Kullanımı aşağıdaki iki koşula bağlıdır:

- (1) Aygıt zararlı elektromanyetik giriş oluşturmamalıdır.
- (2) Aygıt, aldığı her türlü elektromanyetik girişimi, arzu edilmeyecek şekilde çalışmasına neden olsa dahi, kabul etmek zorundadır.

Kanada'daki müşteriler için

Bu Sınıfı Class B dijital cihaz ICES-003 Kanada standardına uygundur.

OLYMPUS KÜRESEL SINIRLI GARANTİ - GÖRÜNTÜLEME ÜRÜNLERİ

Olympus, verilen Olympus® görüntüleme ürününün (veya ürünlerinin) ve ilgili Olympus® aksesuarlarının (bundan sonra her biri «Ürün») ve toplu halde «Ürünler» olarak anılacaktır) satın alındığı tarihten itibaren bir (1) yıl boyunca normal kullanım ve ortam koşullarında malzeme ve işçilik kusurlarına karşı garanti eder.

Herhangi bir Ürünün bir yıllık garanti süresi içerisinde kusurlu olduğu anlaşılırsa, müşteri kusurlu Ürünü mutlaka aşağıda belirtilen prosedürü takip ederek Olympus Servis Merkezlerinden birine iade etmelidir (bkz. «SERVİS İHTİYACINDA YAPILMASI GEREKENLER»).

Olympus, yürüteceği inceleme ve fabrikada yapılacak inceleme neticesinde (a) belirtilen kusurun normal ve doğru kullanım sonucu meydana geldiğinin ve (b) Ürünün bu sınırlı garanti kapsamına girmediğinin onaylanması şartıyla, inisiyatifini tamamen kendisine ait olmak üzere kusurlu Ürünü onaracak, değiştirecek veya ayarlayacaktır. Kusurlu Ürünlerin onarımı, değiştirilmesi veya ayarlanması bu garanti kapsamında Olympus'un tek yükümlülüğü ve müşterinin de tek talebidir.

Ürünlerin bir Olympus Servis Merkezine gönderilmesi ve ilgili masraflar müşterinin sorumluluğundadır.

Olympus herhangi bir koruyucu bakım, kululum, kaldırma veya bakım çalışması yürütmekle yükümlü değildir.

Olympus (i) garanti veya diğer onarımlar için onarılmış, başka bir üründen sökülmüş ve/veya çalışır durumdaki kullanılmış parçaları (Olympus kalite güvence standartlarını karşılayan) kullanma ve (ii) Ürünlere uygulama yükümlülüğü olmaksızın ürünlerinde dahili veya harici tasarımı ve/veya özellik değişiklikleri yapma hakkını saklı tutar.

BU SINIRLI GARANTİ KAPSAMINA GİRMEYEN HUSUSLAR

Aşağıda sıralanan hususlar bu sınırlı garanti kapsamına girmez ve Olympus tarafından hiçbir şekilde doğrudan veya dolaylı veya herhangi bir mevzuat gereği garanti edilmez:

- (a) Olympus tarafından üretilmeyen ve/veya «OLYMPUS» marka etiketi taşımayan ürünler (Olympus tarafından dağıtılmasına rağmen, diğer üreticilere ait ürünlerin ve aksesuarların garanti kapsamı, bu ürünlerin ve aksesuarların üreticilerinin sorumluluğundadır ve hükümleri ve süresi bu üreticilerin garantilerinde belirtildiği şekildedir.),
- (b) Üçüncü taraflarca onarım için Olympus'un önceden yazılı izni alınmaksızın, Olympus yetkili servis personeli dışındaki taraflarca sökülen, onarılan, kurcalanan, değiştirilen veya üzerinde değişiklik yapılan Ürünler,

- (c) Ürünler üzerinde aşınma, yıpranma, hatalı kullanım, amaç dışı kullanım, ihmal, kum veya sıvı girmesi, darbe, yanlış saklama, programlı operatör ve bakım işlemlerinin uygulanmaması, pil sızıntısı, «OLYMPUS» markalı aksesuarlarının, sarf malzemelerin veya parçaların kullanılmaması veya Ürünlerin uyumlu olmayan aygıtlarla birlikte kullanılması neticesi meydana gelen kusurlar veya hasarlar,
- (d) yazılım programları,
- (e) parçalar ve sarf malzemeler (lambalar, mürekkep, kağıt, film, baskılar, negatifer, kablolar ve piller) ve/veya
- (f) Olympus'un seri numarası yerleştirmedeği ve kaydetmediği ürünler hariç olmak üzere; Doğru şekilde yerleştirilmiş ve kaydedilmiş Olympus seri numarası içermeyen Ürünler.

OLYMPUS, YUKARIDA BELİRTİLEN SINIRLI GARANTİ DIŞINDA NORMAL VE TİCARİ KULLANIM DA DAHİL HANGİ AMAÇLA KULLANILIRSA KULLANILSIN ÜRÜNLERLE İLGİLİ OLARAK DOĞRUDAN VEYA DOLAYLI, AÇIK VEYA KAPALI BAŞKA HİÇBİR SÖZ, TEMİNAT, KOŞUL VE GARANTİ VERMEZ VE UYGUNLUK, SAĞLAMLIK, TASARIM, ÇALIŞMA VEYA ÜRÜNLERİN (VEYA HERHANGİ BİR PARÇASININ) DURUMU VEYA ÜRÜNLERİN SATILABİLİRLİĞİ VEYA BELİRLİ BİR AMAÇA UYGUNLUĞU VEYA HERHANGİ BİR PATENTİN, TELİF HAKKININ VEYA DİĞER FİKRİ MÜLKİYET HAKLARININ ÇİĞNENMESİYLE İLGİLİ GARANTİLER VE HERHANGİ BİR MEVZUAT GEREĞİ ZORUNLU OLAN GARANTİLER DE DAHİL, ANCAK BUNLARLA SINIRLI OLMAYAN TÜM DİĞER SÖZ, TEMİNAT, KOŞUL VE GARANTİLERİ GEÇERSİZ KABUL EDER. İLGİLİ KANUNLAR GEREĞİ BAŞKA GARANTİLERİN DE GEÇERLİ KABUL EDİLMESİ ZORUNLUYSA, BU GARANTİLERİN GEÇERLİLİK SÜRELERİ DE BU SINIRLI GARANTİ SÜRESİYLE SINIRLI OLACAKTIR. BAZI İLKELERDE GARANTİLERİN REDDEDİLMESİ VEYA SINIRLANDIRILMASI VE/VEYA SORUMLULUK SINIRLANDIRILMASI KABUL EDİLMEMEKTEDİR; BU DURUMDA YUKARIDAKİ FERAGATLER VE İSTİSNALAR GEÇERLİ OLMAYABİLİR. MÜŞTERİ AYRICA BULUNDUĞU ÜLKEYE BAĞLI OLARAK DEĞİŞEN FARKLI VE/VEYA İLAVE HAKLARA VE YETKİLERE SAHİP OLABİLİR. MÜŞTERİ, SORUMLULUK ŞARTLARI SÖZLEŞMEYLE VEYA BAŞKA BİR ŞEKİLDE (İHMAL VE KATI ÜRÜN SORUMLULUĞU) BELİRLENSE DAHI GECİKEN TESLİMAT, ÜRÜN ARIZASI, ÜRÜN TASARIMI, SEÇİMİ VEYA ÜRÜN, GÖRÜNTÜ VEYA VERİ KAYBI VEYA BOZULMASI VEYA BAŞKA BİR NEDENLE ORTAYA ÇIKABİLECEK HİÇBİR HASAR VEYA ZARARDAN DOLAYI OLYMPUS'UN SORUMLU TUTULAMAYACAĞINI ONAYLAR VE KABUL EDER. OLYMPUS'UN POTANSİYEL KAYIP

VEYA ZARARLARIN OLASILIĞI HAKKINDA BİLGİ SAHİBİ OLMASINDAN VEYA BİLGİ SAHİBİ OLMASI BEKLENMESİNDEN BAĞIMSIZ OLARAK; OLYMPUS HİÇBİR KOŞULDA VE HİÇBİR ŞEKİLDE DOLAYLI, KAZARA VEYA SONUÇLARA BAĞLI OLARAK ORTAYA ÇIKAN VEYA ÖZEL HASARLARDAN VE ZARARLARDAN (KAR KAYBI VEYA KULLANIM KESİNTİSİ DE DAHİLDİR, ANCAK BUNLARLA SINIRLI DEĞİLDİR) DOLAYI SORUMLU TUTULAMAYACAKTIR.

Bunlarla sınırlı olmaması şartıyla Olympus satıcıları, temsilcileri, satış personeli veya dağıtıcıları da dahil üçüncü taraflarca bu sınırlı garanti şartlarına aykırı veya bu sınırlı garanti şartlarına ek olarak verilen sözler ve garantiler, bir Olympus yetkilisi tarafından yazılı ve açık bir şekilde kabul edilmediği sürece hiçbir şekilde Olympus'u bağlayıcı bir nitelik taşımayacaktır.

Bu sınırlı garanti, Olympus'un Ürünlerle ilgili olarak vermeyi kabul ettiği tek ve özel garanti bildirimidir ve bu sınırlı garanti konusuyla ilgili olarak daha önce veya aynı zamanda sözlü veya yazılı olarak verilen tüm anlaşmaların, kabullerin, tekliflerin ve yazışma ve görüşmelerin yerine geçer.

Bu sınırlı garanti yalnızca Ürünü ilk satın alan müşteri için geçerlidir ve başkasına devredilemez veya nakledilemez.

SERVİS İHTİYACINDA ÜZELMASI GEREKENLER

Müşteri, Ürünü servis için Olympus'a göndermeden önce mutlaka Üründe kayıtlı görüntüleri ve diğer verileri başka bir görüntü veya veri depolama ortamına aktarmalı ve/veya Üründeki film(ler)i çıkarmalıdır.

OLYMPUS HİÇBİR DURUMDA VE KOŞULDA ÜRÜNDE KAYITLI GÖRÜNTÜLERİ VEYA VERİLERİ VEYA ÜRÜN İÇERİSİNDE BULUNAN FİLM(LER)İ KAYDETME, SAKLAMA VEYA KURTARMAKLA YÜKÜMLÜ OLMAYACAK VE POTANSİYEL KAYIP VEYA ZARARLARIN OLASILIĞI HAKKINDA BİLGİ SAHİBİ OLMASINDAN VEYA BİLGİ SAHİBİ OLMASI BEKLENMESİNDEN BAĞIMSIZ OLARAK SERVİS ÇALIŞMASI GERÇEKLEŞTİRİLİRKEN GÖRÜNTÜLERİN VEYA VERİLERİN KAYBOLMASINDAN VEYA BOZULMASINDAN (DOĞRUDAN, DOLAYLI, SONUCA DAYALI VEYA ÖZEL ZARARLAR, KAR KAYIPLARI VEYA KULLANIM KESİNTİLERİ DE DAHİL, ANCAK BUNLARLA SINIRLI OLMAYAN) DOLAYI HİÇBİR SORUMLULUK KABUL ETMEYECEKTİR.

Taşınması sırasında hasar görmemesi için Ürünü uygun ve yeterli tampon malzemeleri kullanarak dikkatlice paketleyin ve Ürünü satan Yetkili Olympus Satıcısına teslim edin veya gönderi ücretleri ödenmiş ve sigortası yaptırılmış bir şekilde Olympus Servis Merkezlerinden birine gönderin.

Ürünleri servis için gönderirken, paket üzerinde şu bilgiler bulunmalıdır:

- 1 Satın alındığı tarihi ve yeri gösteren satış fişi.
- 2 Ürün üzerindeki **seri numarasına karşılık gelen Ürün seri numarasını taşıyan bu sınırlı garantinin bir kopyası** (Olympus'un seri numarası yerleştirmedeği ve kaydetmediği ürünler için geçerli değildir)
- 3 Sorunun ayrıntılı bir açıklaması.
- 4 Varsa, sorunla ilgili örnek baskılar, negatifler, dijital baskılar (veya diskteki dosyalar).

Servis çalışması tamamlandıktan sonra Ürün, tarafınıza posta ücretleri ödenmiş bir şekilde iade edilecektir.

ÜRÜNÜN SERVİS İÇİN GÖNDERİLEBİLECEĞİ YERLER

Size en yakın servis merkezini öğrenmek için, bkz. «KÜRESEL GARANTİ».

ULUSLARARASI GARANTİ SERVİSİ

Uluslararası garanti servisi, bu garanti kapsamında mevcuttur.

Avrupa'daki müşteriler için



«CE» işareti; ürünün Avrupa güvenlik, sağlık, çevre ve müşteri koruma şartnameleri ile uyumlu olduğunu belirtir. «CE» işareti fotoğraf makineleri Avrupa'daki satışlara yöneliktir.



Bu sembol [çarpı işaretli tekerlekli çöp kutusu WEEE Ek IV] AB ülkelerinde, hurda elektrik ve elektronik cihazların ayrı toplanması anlamına gelir.



Lütfen cihazı evindeki çöpe atmayın.



Bu ürünün atılması için, lütfen ülkenizdeki geri dönüşüm ve toplama sistemlerini kullanın. Bu sembol [çapraz işaretli tekerlekli çöp kutusu, 2006/66/EC Direktifi Ek II] atık pillerin AB ülkelerinde ayrı bir yerde toplandığı anlamına gelir. Lütfen pilleri evindeki çöp kutusuna atmayın.

Atık pillerin atılması için, lütfen ülkenizdeki geri dönüşüm ve toplama sistemlerini kullanın.

Garanti Şartları

- 1 Düzgün kullanımına rağmen (ürünle verilen Bakım ve Kullanım talimatına uygun olarak) bu ürün kusurlu bulunursa, Olympus Europa Holding GmbH şirketinin iş alanı bünyesinde yer alan ve web sitesinde belirtilen (bkz. <http://www.olympus.com>) yetkili bir Olympus dağıtıcısından temin edildiği tarihten uygulanabilir ulusal garanti süresi boyunca, bu ürün tamir edilebilir veya Olympus'un tercihinə göre ücretsiz olarak yenisiyle değiştirilebilir. Bu garanti haklarını kullanabilmek için müşteri, uygulanabilir ulusal garanti süresinin bitiminden önce ürünü, ürünü satın aldığı bayiye veya Olympus Europa Holding GmbH iş alanı bünyesinde yer alan ve <http://www.olympus.com> web sitesinde belirtilen bir Olympus servis merkezine götürmelidir. Dünya Çapında Garantinin birinci yılında müşteri, ürünü istediği Olympus servis istasyonuna verebilir. Tüm ülkelerde Olympus servis merkezi bulunmadığını lütfen unutmayın.
- 2 Ürünün yetkili Olympus servis merkezi veya dağıtıcısına nakliyesi ve nakliye sırasında doğabilecek tüm hasarlardan müşteri sorumludur.

Garanti Şartları

- 1 «OLYMPUS IMAGING CORP., Shinjuku Monolith, 2-3-1 Nishi-Shinjuku, Shinjuku-ku, Tokyo 163-0914, Japan şirketi bir yıllık Dünya Çapında Garanti sunmaktadır. Bu dünya çapındaki Garanti, Garanti şartları dahilinde herhangi bir onarım yapılmadan önce yetkili bir Olympus onarım servis istasyonuna sunulmalıdır. Bu Garanti ancak Garanti Belgesi ve satın alma belgesi Olympus onarım servis istasyonuna sunulduğunda geçerlidir. Bu garantinin, müşterinin tüketici mallarını satın alması ile ilgili uygulanabilir ulusal yasal garanti haklarına ilave olduğuna ve müşterinin yasal haklarını etkilemediğine lütfen dikkat edin.»
- 2 Bu Garanti aşağıda belirtilen hasarlar garanti kapsamında değildir ve müşteri, yukarıda belirtilen Garanti süresi dolmasa bile onarım ücreti ödemekle yükümlüdür.
 - (a) Kötü kullanımdan doğan hasarlar (talimatın Bakım veya diğer bölümlerinde belirtilmeyen bir kullanım söz konusu olduğunda).
 - (b) Olympus veya yetkili bir Olympus servis merkezi tarafından gerçekleştirilmeyen onarım, değişiklik, temizlik vs.den doğan hasarlar.

- (c) Ürünün satışından sonra, düşme, darbe gibi nakliye sırasında meydana gelen kusurlar veya hasarlar.
- (d) Yangın, deprem, sel, şimşek ve diğer doğal felaketlerden, çevre kirliliğinden ve düzensiz gerilim kaynaklarından meydana gelen kusur veya hasar.
- (e) Kötü veya uygunsuz saklama (ürünü yüksek sıcaklık ve nem, naftalin veya zararlı ilaçlar vb. böcek savarların yakınında saklama) ve yanlış bakım vb.den kaynaklanan hasarlar.
- (f) Boşalmış pillerden vs. kaynaklanan kusurlar.
- (g) Ürün kılıfına kum, çamur vs. girmesinden kaynaklanan arızalar.
- (h) Garanti Belgesinin ürünle birlikte getirilmediği halter.
- (i) Garanti Belgesi'nde satın alınan yıl, ay ve gün, müşterinin adı, bayiinin adı ve seri numarası hakkında herhangi bir değişiklik yapıldığına.
- (j) Bu Garanti Belgesiyle beraber ürünü satın aldığını kanıtlayan bir belge sunmadığına.

- 3 Bu Garanti sadece bu ürün için geçerlidir. Garanti, kılıf, kayış, objektif kapak ve piller gibi diğer ilave ekipmana uygulanmaz.
- 4 Olympus'un bu Garantiyle üstlendiği tek sorumluluk ürünün tamiri veya yenisiyle değiştirilmesi ile sınırlıdır. Olympus, ortaya çıkan veya ürün kusurundan kaynaklanan her türlü dolaylı veya müteselsil kayıp veya hasar ve özellikle objektif, film, ürünle beraber kullanılan diğer ekipman veya aksesuarların kaybı veya hasarı ya da onarımın gecikmesinden veya bilgi kaybından doğan her türlü kayıp için olan Garanti altındaki sorumluluktan muafır. Kanununun belirlediği mücbir kurallara bununla hael gelmez.

Garanti bakımı hakkında notlar

- 1 Bu Garanti ancak Garanti Belgesi Olympus veya yetkili bir bayi tarafından usulüne uygun olarak tamamlanırsa ya da diğer belgeler yeterli ispatı içerirse geçerlidir. Dolayısıyla adının, bayiinin adının, seri numarasının ve satın alınan yıl, ay ile gün bilgisinin tam olarak yazıldığından veya orijinal faturanın veya satış faturasının (bayiinin adını, satın alma tarihini ve ürün tipini gösteren) bu Garanti Belgesine eklendiğinden lütfen emin olun. Olympus, Garanti Belgesi tamamlanmadığında ve/veya yukarıdaki belgeler eklenmediğinde ve/veya içerdikleri bilgiler eksik veya yanlış olduğunda da ücretsiz servis vermeyi geri çevirme hakkını saklı tutar.

- 2 Bu Garanti Belgesi yeniden verilmeyeceğinden, güvenilir yerde saklayın.
- Lütfen yetkili uluslararası Olympus servis ağını öğrenmek için <http://www.olympus.com> sitesinde verilen listeye başvurun.

Ticari Markalar

- IBM, International Business Machines Corporation şirketinin tescilli ticari markasıdır.
- Microsoft ve Windows, Microsoft Corporation şirketinin tescilli ticari markalarıdır.
- Macintosh, Apple Inc. şirketinin ticari markasıdır.
- SDHC ve SDXC logoları ticari markalardır.
- Eye-Fi, Eye-Fi, Inc. şirketinin bir ticari markasıdır.
- «Gölge Ayarı Teknolojisi» fonksiyonu, Apical Limited şirketinin patentli teknolojilerini içermektedir.
- Slayt gösterisi geçiş teknolojisi HI Corporation tarafından sağlanmıştır.
- Tüm diğer şirket ve ürün isimleri, tescilli ticari markalar ve/veya kendi sahiplerinin ticari markalarıdır.
- Micro Four Thirds ve Micro Four Thirds logosu Japonya'da, ABD'de, AB ülkelerinde ve diğer ülkelerde OLYMPUS IMAGING Corporation şirketinin ticari markaları veya tescilli ticari markalarıdır.
- «PENPAL», OLYMPUS PENPAL için kullanılmaktadır.
- Bu kılavuzda bahsedilen fotoğraf makinesi dosya sistemleri standartları, Japan Electronics and Information Technology Industries Association (JEITA) (Japonya Elektronik ve Bilişim Teknoloji Endüstrileri Kurulu) tarafından belirlenmiş «Design Rule for Camera File System / DCF (Fotoğraf Makinesi Dosya Sistemi için Tasarım Kuralı/ DCF)» standartlarıdır.



THIS PRODUCT IS LICENSED UNDER THE AVC PATENT PORTFOLIO LICENSE FOR THE PERSONAL AND NONCOMMERCIAL USE OF A CONSUMER TO (i) ENCODE VIDEO IN COMPLIANCE WITH THE AVC STANDARD ("AVC VIDEO") AND/ OR (ii) DECODE AVC VIDEO THAT WAS ENCODED BY A CONSUMER ENGAGED IN A PERSONAL AND NON-COMMERCIAL ACTIVITY AND/OR WAS OBTAINED FROM A VIDEO PROVIDER LICENSED TO PROVIDE AVC VIDEO. NO LICENSE IS GRANTED OR SHALL BE IMPLIED FOR ANY OTHER USE. ADDITIONAL INFORMATION MAY BE OBTAINED FROM MPEG LA, L.L.C. SEE [HTTP://WWW.MPEGLA.COM](http://www.mpegla.com)

Sistem şeması

Güç Kaynağı⁴



BLN-1
Li-iyon Pil



BCN-1
Li-iyon Pil
Şarj Cihazı

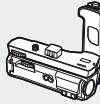

HLD-6
Pil Gücü Tutucu

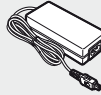

AC-3
AC adaptörü

Vizör



EP-11
Göz yuvası

Uzaktan Çalıştırma

RM-UC1

Uzaktan Kumanda
Kablosu



Bağlantı Kablosu

USB Kablosu/
AV Kablosu/
HDMI Kablosu

Kılıf / Askı⁵

Omuz Askısı
Fotoğraf
Makinesi Çantası

Sualtı Sistemi

Sualtı muhafazası

Bellek Kartı

SD/SDHC/
SDXC/
Eye-Fi⁶

Yazılım

OLYMPUS Viewer

Dijital Fotoğraf Yönetme Yazılımı

E-M5

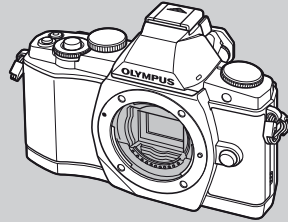

Aksesuar bağlantı noktası cihazları



OLYMPUS PENPAL PP-1³
Haberleşme Ünitesi

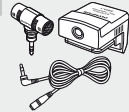

SEMA-1
Mikrofon Seti 1

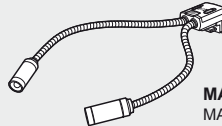

MAL-1
MAKRO KOLU IŞIĞI

*1 Tüm lensler adaptörle kullanılamaz. Ayrıntılar için lütfen Olympus Resmi Web Sitesine bakın. Ayrıca, OM Sistem Objektiflerin artık üretilmediğini unutmayın.

*2 Uyumlu objektifler için lütfen Olympus Resmi Web Sitesine bakın.

*3 OLYMPUS PENPAL, sadece satın alındığı bölgede kullanılabilir. Kullanım, bölgeye bağlı olarak yasaları ihlal edebilir ve cezaya tabi olunabilir.

□ : E-M5 uyumlu ürünler

■ : Piyasada bulunan ürünler

En güncel bilgi için lütfen Olympus web sitesini ziyaret edin.

Lens



M.ZUIKO DIGITAL 12-50mm f3.5-6.3 EZ
M.ZUIKO DIGITAL ED 12mm f2.0
M.ZUIKO DIGITAL 17mm f2.8
M.ZUIKO DIGITAL 45mm f1.8
M.ZUIKO DIGITAL 14-42mm f3.5-5.6 II R
M.ZUIKO DIGITAL ED 9-18mm f4.0-5.6
M.ZUIKO DIGITAL ED 14-150mm f4.0-5.6
M.ZUIKO DIGITAL ED 40-150mm f4.0-5.6 R
M.ZUIKO DIGITAL ED 75-300mm f4.8-6.7



MMF-3^{*1}
Four Thirds Adaptörü



**Four Thirds Sistemi
objektifleri**



MF-2^{*1}
OM Adaptörü 2

**OM Sistem
objektifleri**

Dönüştürücü Objektif²



FCON-P01
Balık gözü



WCON-P01
Geniş



MCON-P01
Makro

Flaş



FL-14
Elektronik Flaş



FL-600R
Elektronik Flaş



FL-300R
Elektronik Flaş

SRF-11 Halka Flaş Seti



RF-11^{*2}
Halka Flaş

STF-22 İkiz Flaş Seti



TF-22^{*2}
İkiz Flaş

FC-1 Makro Flaş Kontrol Ünitesi

*4 Yeniden şarj edilebilir pilleri şarj etmek için sadece uyumlu pil şarj cihazları kullanın.





*5 Bası aksesuarlar sizin bölgesinde bulunmayabilir.

*6 Yerel yönetmeliklere uygun olarak kullanın.





Dizin

Simgeler

Çekim Menüsü 1	111
Çekim Menüsü 2	111
Oynatma Menüsü	111
Ayar Menüsü.....	85, 112
Özel Menü.....	86, 112
Aksesuar portu menüsü	95, 115
AF/MF	86
Düğmesi/Kadran	86
Release/.....	87
Disp/)/PC.....	87
Exp/)/ISO.....	88
Custom	89
Color/WB	89
Kayıt/Silme.....	90
Movie	92
Yerleşik EVF.....	92
Utility	92
OLYMPUS PENPAL Share	95
OLYMPUS PENPAL Album.....	95
Elektronik Vizör.....	95
L (Büyük).....	54
M (Orta).....	54, 90
S (Küçük).....	54, 90
RC Modu.....	97
(Dil seçimi).....	70
Menü Ekranı	85, 86
Set Home	86
Face Priority	46, 86
L fps	56, 87
H fps.....	56, 87
+ IS Off.....	87
Control Settings.....	87
/Info Settings	87
(Bip sesi).....	88
Slow Limit.....	89
X-Sync	89
WB+.....	89
Keep Warm Color	90
+WB	90
Set	90
Info Settings.....	92
Displayed Grid	92
Warning Level	92
Pil Önceliği	92
REC	94
Home	94
(Dijital Tele Dönüştürücü).....	94
(AEI) (AE kilidi).....	48
ART (Görsel filtre modu).....	18
SCN (Sahne modu)	19
(Video modu).....	67
(Yakın plan oynatma)	16, 69
(İndeks görüntüleme)	16, 69
(Koruma)	17
A	
Address Book	77, 95
AE BKT.....	63
AEL Metering.....	88
AEL/AFL	86, 93
AF illuminator.....	86
AF Mode	43, 86
AF target [.....]	44
Album Mem. Setup	95
Album Mem. Usage.....	95
All Erase	70
All Targets.....	44
All [WB+]	89
Ana konum [HP]	86
Anti-Shock [.....]	89
Arkadan aydınlatmalı LCD.....	88
ART BKT.....	64
Art LV Mode.....	88

B	
Basamaklama.....	63
Baskı.....	81
Baskı rezervasyonu 	81
Beyaz dengesi telafisi 	50
Beyaz dengesi WB	50
BGM.....	71
Bilgi ekranı.....	39, 40
Bulb çekimi.....	59
BULB/TIME Zamanlayıcısı.....	89
C	
C-AF (sürekli AF).....	43
C-AF+TR (AF Takibi).....	43
Canlı BULB.....	89
Canlı Kontrol.....	24
Canlı Kılavuz.....	21
Canlı TIME.....	89
D	
Digital ESP metering 	48
Digital Tele-converter.....	64
Diyafram değeri.....	14, 57, 58
Diyafram öncelikli çekim A	57
Dokunmatik ekran.....	11, 27
Dokunmatik Ekran Ayarları.....	93
Dolgu flaş 	65
Dosya Adı.....	91
Doğunluk.....	53, 72
Doğrudan baskı.....	82
dpi Ayarı.....	91
Döndürme.....	70
Düğme İşlevi.....	86
E	
e-Portrait.....	72
Easy printing.....	83
Edit Filename.....	91
Efekt.....	53
En-boy oranı.....	72
Enstantane hızı.....	14, 57, 58
Enstantane öncelikli çekim S	58
EV Step.....	88
EVF Adjust.....	92

Eye-Fi.....	93
Eye-Fi kartı.....	5, 103

F	
FL BKT.....	63
Flaş.....	65
Flaş kapalı 	65
Flaş modu 	65
Flaş yoğunluk kontrolü 	66
Format.....	103
Fotoğraf Gönderme Boyutu.....	95
Fotoğraf Kopya Boyutu.....	95
Fotoğraf Modu.....	52
Fotoğraf Modu Ayarları.....	88
Fotoğraflara ses ekleme 	73
Four Thirds sistemi objektifleri.....	104
Full-time AF.....	86

G	
Grup Hedefi.....	44
Gölge Ayarı.....	72
Görüntü boyutu.....	54
Görüntü En-Boy Oranı.....	55
Görüntü Sabitleyici IS	49

H	
Half Way RIs With IS.....	87
HD.....	55
High Key.....	53
Histogram.....	39, 40
Histogram Ayarları.....	88

I	
i-Enhance 	52
iAUTO çekim iAUTO	12, 21
Image Overlay.....	73
INFO düğmesi.....	11, 39 – 41
Info Off.....	88
IS (Görüntü sabitleyici).....	49
ISO.....	55, 89
ISO BKT.....	64
ISO Step.....	88
ISO-Auto.....	88
ISO-Auto Set.....	88

J

JPEG	54
JPEG Edit	72



K

Kadran Yönü	87
Kadran İşlevi	87
Kare Hızı	92
Kart	5, 103
Kart Kurulumu	70, 103
Kayıt modu 	54, 110
Kayıt Sesi Seviyesi	92
Keskinlik	53
Kolay çekim modları	12
Kontrast	53
Koruma Sıfırlama	70, 95
Kırmızı göz önleyici flaş 	65
Kırpma 	72, 84





L

Lens	6, 105
Level Adjust	92
Lityum pil	4, 104, 117
Lityum pil şarj cihazı	4, 104
Live View Boost	88
Low Key	53
LV Close Up Mode	88
Lütfen Bekleyin	76, 95

M

Manüel odaklama (MF)	43
Manüel çekim M	58
Merkez ağırlıklı ortalama ölçüm 	48
MF (manüel odaklama)	43, 94
MF Assist	86
Mikro Four Thirds sistemi objektifleri	104
Mod Kılavuzu	88
Monitör parlaklık ayarı 	85
Monotone M	52
MTP	80
My OLYMPUS PENPAL	95
Myset	42, 94



N

Natural 	52
Noise Reduct.	89
Nokta ölçümü – gölge kontrolü 	48
Nokta ölçümü – vurgu kontrolü 	48
Nokta ölçümü 	48
NTSC	74, 87

O

Odak Halkası	86
Odak kilitleme	44
OLYMPUS PENPAL	76, 95
Otomatik beyaz dengesi	50
Otomatik flaş	65
Otomatik odaklama	14, 43, 98

P

PAL	74, 87
Panorama	60
Parazit Filtresi	89
Pict. Ton	53
PictBridge	82
Piksel Eşleme	102
Piksel Sayısı	90
Pil	3, 4, 104
Portre 	52
Pozlama Kaydırma	92
Pozlama telafisi 	47
Program kaydırma Ps	57
Programlı çekim P	57

Q

Quick Erase	90
-------------	----

R



RAW	54
RAW Data Edit	72
RAW+JPEG Erase	90
RAW 	94
Rec View	85

Redeye Fix	72
Renk Uzayı	90
Reset Lens	86
Reset/Myset	42
RIs Priority C.....	87
RIs Priority S.....	87

S

S-AF (tekli AF)	43
S-AF+MF	43
Saklama	80
SD	55
SD/SDHC/SDXC kart	5, 103
Sepya	72
Seri çekim 	56
Sessiz 	52
Seviye Göstergesi	39
Shading Comp.....	90
Siyah-Beyaz	72
Siyah-Beyaz Filtresi.....	53
Slayt.....	71
Slayt gösterisi 	71
Süper FP flaş	109
Süper kontrol paneli.....	22
Sürekli AF (C-AF)	43
Sıkıştırma oranı	54



T

Takvim ekranı	69
Tarih/saat ayarı 	9
Tek dokunuşla beyaz dengesi 	50, 51
Tek kare silme 	17
Tek kare çekimi 	56
Tekli AF (S-AF)	43
Tekli Hedef.....	44
Telif Hakkı Ayarları	91
Test Resmi	94
Time çekimi	59
Tonlama	53
Toz temizleme.....	102
TV'de oynatma	74
Tümünü Kopyala	77

U

USB Modu	88
Uyku	88





V

Video Aralığı	71
Video Oynatma	68
Video çekimi 	14, 67
Video Çıkışı	87
Video+Fotoğraf	92, 96
Video 	68, 92
Vivid 	52
Vizör	8, 30
Vurgulama ve gölge kontrolü.....	47

W

WB.....	50, 90
WB BKT	63

Y

Yavaş senkronizasyon (1. perde)	
 SLOW	65
Yavaş senkronizasyon (1. perde)/	
Kırmızı göz giderici flaş	
 SLOW	65
Yavaş senkronizasyon (2. perde)	
 SLOW2/2nd Curtain.....	65
Yazılım Sürümü	85
Yeniden boyutlandırma 	72

Z

Zamanlayıcı 	56
Zoom ekranı	45
Zoom çerçevesi AF	45

Ç

Çoklu Pozlama 	62
---	----

Ö

Ölçüm	48
Ön ayarlı beyaz dengesi.....	50
Öncelik Ayarı	91
Önizleme	58
Özel beyaz dengesi CWB	50
Özel 	52

OLYMPUS®

<http://www.olympus.com/>

OLYMPUS EUROPA HOLDING GMBH

Ofis: Consumer Product Division
Wendenstrasse 14 – 18, 20097 Hamburg, Almanya
Tel.: +49 40 – 23 77 3-0/Faks: +49 40 – 23 07 61
Ürün teslimi: Bredowstrasse 20, 22113 Hamburg, Almanya
Yazışma Adresi: Postfach 10 49 08, 20034 Hamburg, Almanya

Avrupa Teknik Müşteri Desteği:

Lütfen web sitemizi ziyaret edin <http://www.olympus-europa.com>
ya da ÜCRETSİZ TELEFON NUMARAMIZI* arayın: **00800 – 67 10 83 00**

Avusturya, Belçika, Danimarka, Finlandiya, Fransa, Almanya, Lüksemburg,
Hollanda, Norveç, Portekiz, İspanya, İsveç, İsviçre, İngiltere için.

* Lütfen, bazı (mobil) telefon servislerinin/tedarikçilerinin, +800'lü numaralara erişim hakkı vermediğini veya ek bir ön numara istediğini unutmayın.

Listede olmayan tüm Avrupa ülkeleri için ve yukarıda verilen numaralara erişememeniz halinde, lütfen aşağıdakileri kullanın.

ÜCRETLİ NUMARALAR: **+49 180 5 – 67 10 83** ya da **+49 40 – 237 73 4899**.
Teknik Müşteri Desteğimiz sabah 9'dan akşam 6'ya (Orta Avrupa Saati) kadar açıktır (hafta içi her gün).

Üretici Firma:

OLYMPUS EUROPA HOLDING GMBH
Wendenstrasse 14-18, 20097 Hamburg, Almanya
Tel:+49 40 - 23 77 3-0/ Fax:+49 40 – 23 07 61

İthalatçı Firma:

Olympus İstanbul Optik Ürünler Ticaret ve Servis A.Ş
Perdemsaç Plaza Bayar cad.Gülbahar sok. No:17, 34742 Kozyatağı İstanbul,
Tel: +90 216 372 9393 Fax:+90 216 372 1070,
turkey@olympus-europa.com
www.olympus.com.tr

EEE Yönetmeliğine Uygundur