

**SONY** kullanım kılavuzları  
için tıklayınız.

4-465-973-11(1)

# Fotoğraf Makinesi

Tanıtma ve Kullanma Kılavuzu

Cyber-shot



DSC-RX100M2

## Fotoğraf makinesi hakkında (“Cyber-shot Kullanım Kılavuzu”)

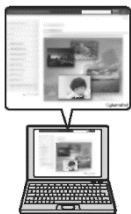

“Cyber-shot Kullanım Kılavuzu” çevrimiçi bir kullanım kılavuzudur. Makinenin sayısız özelliği ile ilgili daha fazla bilgi için El Kitabına başvurun.

- ① Sony destek sayfasını ziyaret edin.  
<http://www.sony.net/SonyInfo/Support/>
- ② Ülkenizi veya bölgenizi seçin.
- ③ Destek sayfasından fotoğraf makinenizin adına göre arama yapın.
  - Fotoğraf makinenizin alt bölümünde yer alan model adını kontrol edin.

## Kılavuzun Görüntülenmesi

Fotoğraf makinesinin içinde dahili bir kullanım kılavuzu yer almaktadır.

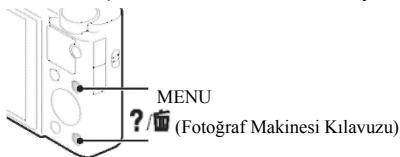

## Fotoğraf Makinesi Kılavuzu

Fotoğraf makinesinin içindeki kılavuzda MENU öğelerinin ve ayarların açıklamaları yer almaktadır.

- ① MENU düğmesine basın.
- ② İstenen MENU öğesini seçin, ardından ?/ (Sanal Kılavuz) düğmesine basın.

## Çekim İpuçları

Fotoğraf makinesi seçilen çekim modu için çekim ipuçlarını görüntüler.

- ① Çekim modundayken ?/ (Sanal Kılavuz) düğmesine basın.
- ② Tercih ettiğiniz ipucunu seçin ve ardından kontrol düğmesinin üzerindeki ● düğmesine basın.  
Çekim ipucu görüntülenir.

- ▲/▼ düğmelerini kullanarak ekranı kaydırabilir ve ◀/▶ düğmeleri ile çekim ipuçlarını değiştirebilirsiniz.

## Kayıt Sahibi

Model ve eri numaraları cihazın alt bölümünde yer almaktadır. Seri numarasını boş bırakılan yerlere kaydedin. Bu ürünle ilgili Sony bayisine gittiğinizde bu numaraları da beraberinizde götürün.

Model No. DSC-RX100M2

Seri No. \_\_\_\_\_

Model No. AC-UB10/AC-UB10B/AC-UB10C/AC-UB10D

Seri No. \_\_\_\_\_

## UYARI

**Yangın veya elektrik çarpması tehlikesini azaltmak için cihazı yağmur veya neme maruz bırakmayın.**

**ÖNEMLİ GÜVENLİK TALİMATLARI -YANGIN VE ELEKTRİK ÇARPMASI RİSKİNİ AZALTMAK İÇİN**

**YANGIN VE ELEKTRİK ÇARPMASI RİSKİNİ AZALTMAK İÇİN BU KILAVUZDA YER ALAN TALİMATLARI UYGULAYIN**

Eğer fişin şekli prize uymuyorsa, gerekli donanıma sahip bir fiş adaptörü kullanın.

## DİKKAT

### Pil takımı

Eğer pil takımı hor kullanılırsa, patlayabilir, yangına ve hatta kimyasal yanıklara sebebiyet verebilir. Aşağıdaki hususlara dikkat edin.

- Cihazı parçalarına ayırmayın.
- Pil takımını ezme ve çekiçle vurma düşürme veya üzerine basma gibi şok ve etkilere maruz bırakmayın.
- Pil takımına kısa devre yaptırmayın ve metal objelerin pil terminalleriyle temas etmesine izin vermeyin.
- Güneş ışığı ve güneşin altında park edilmiş araçlar gibi 60°C (140°F) üzeri yüksek sıcaklıklara maruz bırakmayın.
- Pil takımını yakmayın ve ateşe atmayın.
- Hasarlı veya akıtan lityum iyon pilleri elinize almayın.

- Pil takımını orijinal Sony pil şarj cihazı veya pilleri şarj edebilen bir cihazla şarj ettiğinizden emin olun.
- Pil takımını çocukların erişebileceği yerlerden uzak tutun.
- Pil takımını kuru tutun.
- Pil takımını sadece Sony'nin önerdiği aynı tipte veya eşdeğer pillerle değiştirin.
- Pil takımını kullanım kılavuzunda belirtildiği şekilde atın.

## AC Adaptörü

AC Adaptörünü kullanırken en yakındaki duvar çıkışı (duvar prizi) kullanın. Bu ürünü kullanırken herhangi bir arıza meydana gelmesi durumunda AC Adaptörünü duvar çıkışından (duvar prizi) hemen çıkartın.

## ABD ve Kanada'da yaşayan müşteriler için

### LİTYUM-İYON PİLLERİN GERİ DÖNÜŞÜMÜ

Lityum-iyon piller geri dönüştürülebilir.

Kullanılmış şarj edilebilir pilleri size en yakın geri dönüşüm noktalarına teslim ederek çevrenin korunmasına katkıda bulunabilirsiniz.



Şarj edilebilir pillerin geri dönüşümüyle ilgili daha fazla bilgi için

1-800-822-8837 numaralı ücretsiz hattı arayın veya <http://www.rbcc.org/> adresini ziyaret edin

**Dikkat:** Hasarlı veya akıtan Lityum-İyon pilleri kullanmayın.

### Pil takımı

Bu cihaz, FCC Mevzuatı Bölüm 15 ile uyumludur. Çalıştırılması aşağıdaki iki koşula tabidir:

(1) Bu cihaz zararlı müdahalelere sebebiyet vermez ve (2) bu cihaz, istenmeyen işlemler de dahil olmak üzere, bildirilen her türlü müdahaleyi kabul etmek zorundadır.

CAN ICES-3 B/NMB-3 B

Bu cihazın kontrolsüz alanda FCC/IC radyasyona maruz kalınma limitlerine ve FCC radyo frekansı (RF) Maruz Kalınma Yönetmelikleri Ek C ile OET65 ve IC radyo frekansı (RF) Maruz Kalınma kuralları RSS-102'ye uygun bulunmuştur. Bu cihaz belirli absorpsiyon oranına (SAR) uygunluğu test edilmeden onaylanmış çok düşük seviyede RF enerjisi yayar.

## ABD'de yaşıyan müşteriler için

UL uluslararası platformda tanınan bir güvenlik örgütüdür. Cihazın üzerinde yer alan UL Simgesi cihazın UL onaylı olduğunu gösterir.

Eğer ürünle ilgili bir sorunuz varsa aşağıdaki numarayı arayabilirsiniz:

Sony Müşteri Bilgi Merkezi

1-800-222-SONY (7669).

Aşağıdaki numara sadece FCC ile ilgili durumlar içindir.

### Düzenleyici Bilgi

#### Uygunluk Beyanı

Ticari Unvan: SONY

Model No.: DSC-RX100M2

Sorumlu Taraf: Sony Electronics Inc.

Adres: 16530 Via Esprillo,

San Diego, CA 92127 U.S.A. Telefon No.: 858-942-2230

Bu cihaz, FCC Mevzuatı Bölüm 15 ile uyumludur. Çalıştırılması aşağıdaki iki koşula tabidir: (1) Bu cihaz zararlı müdahalelere sebebiyet vermez ve (2) bu cihaz, istenmeyen işlemler de dahil olmak üzere, bildirilen her türlü müdahaleyi kabul etmek zorundadır.

Bu cihaz başka bir anten veya verici ile birlikte kullanılmamalıdır.

### DİKKAT

Bu kılavuzda açıkça onaylanmamış her türlü değişikliğin veya tadilatın, cihazı kullanma yetkinizi ortadan kaldırdığı önemle hatırlatılır.

### Not:

Bu cihaz test edilmiş ve FCC kurallarının 15. Bölümü uyarınca B Sınıfı dijital cihazların limitlerine uygun bulunmuştur.

Bu limitler, yerleşim kurulumlarında zararlı girişime karşı makul bir koruma sağlamak amacıyla düzenlenmiştir. Bu cihaz, radyo frekansı enerjisi üretir, kullanır ve yayar; talimatlara uygun olarak kurulup kullanılmadığı takdirde radyo haberleşmelerinde zararlı parazite neden olabilir. Ancak, belirli bir kurulumda girişim olmayacağına ilişkin hiçbir garanti yoktur. Bu cihazın, kapatılıp açıldığında anlaşılacağı üzere, radyo veya televizyon yayın alımında zararlı parazite neden olması durumunda kullanıcı aşağıdaki önlemlerden birini veya daha fazlasını uygulayarak sorunu çözebilir:

- Alıcı antenin yönünü yeniden ayarlayın veya yerini değiştirin.
- Cihaz ve alıcı arasındaki mesafeyi artırın.
- Cihazı, alıcının bağlı olduğu devre çıkışından farklı bir çıkışa bağlayın.
- Yardım için bayinize veya deneyimli bir radyo/TV teknik servisine başvurun.

Dijital bir cihazın FCC Mevzuatının 15. Bölümünün B Alt Bölümünün belirlediği sınırlara uyması için bu cihazla birlikte verilen ara yüz kablosunun kullanılması gerekmektedir.

## Kanada'da yaşayan müşteriler için

Bu cihaz Industry Canada lisanstan muaf RSS standardına/standartlarına uygundur.

Çalıştırılması aşağıdaki iki koşula tabidir: (1) bu cihaz zararlı girişime sebebiyet vermez ve (2) bu cihaz, cihazın istenmeyen şekilde çalışmasına neden olabilecek girişimler de dahil olmak üzere, alınan her türlü girişimi kabul etmek zorundadır.

## Avrupa'da yaşayan müşteriler için

### AB Yönetmeliklerinin geçerli olduğu ülkelerde yaşayan müşteriler için bildiri

Bu ürün Sony Corporation tarafından veya adına 1-7-1 Konan Minato-ku Tokyo, 108-0075 Japonya adresinde üretilmiştir. Ürünün uyumluluğuyla ilgili konularda Avrupa Birliği mevzuatı uyarınca, Sony Deutschland GmbH, Hedelfinger Strasse 61, 70327 Stuttgart, Germany adresindeki yetkili temsilciye iletilmelidir. Servis ve garantiyle ilgili konularda ayrıca verilen servis ve garanti belgelerinde belirtilen adreslere başvurun.



İşbu belgeyle, Sony Corporation, DSC-RX100M2 Dijital Fotoğraf Makinesinin 1999/5/EC Yönetmeliğinin gereklerine ve diğer ilgili yükümlülüklerine uygunluğunu beyan eder. Daha fazla bilgi için, lütfen aşağıdaki internet sitesini ziyaret edin: <http://www.compliance.sony.de/>

Bu cihaz test edilip EMC Yönetmeliğindeki 3 metreden (9.8 fit) kısa bağlantı kablolarının kullanımı için belirlenen sınırlamalara uyumlu bulunmuştur .

### Dikkat

Belirli frekanslardaki elektromanyetik alanlar cihazın görüntü ve sesini etkileyebilir.

### Uyarı

Eğer statik elektrik veya elektromanyetizma veri transferinin yarısında kesilmesine neden olursa (hata), uygulamayı yeniden başlatın veya bağlantı kablosunu (USB, vs.) söküp tekrardan bağlayın.

## **Eski Elektrikli ve Elektronik Cihazların Atılması(Avrupa Birliğinde ve ayrı toplama sistemi bulunan diğer Avrupa ülkelerinde uygulanabilir)**



Cihaz ya da paketi üzerindeki bu sembol cihazın evsel bir atık olmadığını gösterir. Elektrikli ve elektronik cihazların geri dönüşümünü gerçekleştiren yetkili bir toplama noktasına verilmesi gerekir. Bu ürünün doğru bir şekilde atılmasını sağlayarak, çevre ve insan sağlığı için atıkların uygun olmayan biçimde yok edilmesiyle meydana gelebilecek potansiyel olumsuz sonuçları engellemiş olacaksınız. Materyallerin geri dönüşümü doğal kaynakların korunmasına yardımcı olur. Bu ürünün geri dönüşümüyle ilgili daha fazla bilgi için lütfen yerel danışma noktaları, ev atıkları hizmetleri ya da ürünü satın aldığınız noktayla iletişime geçin.

## **Atık pillerin atılması (Avrupa Birliğinde ve ayrı toplama sistemi bulunan diğer Avrupa ülkelerinde uygulanabilir)**



Pil ya da paketi üzerindeki bu sembol bu ürünle birlikte verilen pilin evsel bir atık olmadığını gösterir. Bazı pillerin üzerinde bu sembolün yanı sıra kimyasal bir sembol de yer alır. Eğer pil %0,0005 cıva veya %0,004 kurşun oranından fazla bu kimyasallardan içeriyorsa cıva (Hg) veya kurşun (Pb) sembolleri de eklenir. Bu pilin doğru bir şekilde geri dönüştürülmesini sağlayarak çevre ve insan sağlığı üzerindeki olası olumsuz etkilerinin önüne geçilmiş olunur. Materyallerin geri dönüşümü doğal kaynakların korunmasına yardımcı olur.



Güvenlik, performans ya da veri bütünlüğünün korunması gibi bir sebepten bütünlük bir pilin kullanılması gerekiyorsa bu pil yetkili bir servis tarafından değiştirilmelidir. Pilin doğru bir şekilde atılması için kullanım süresinin sonunda elektrikli ve elektronik aletlerin geri dönüştürülmesinde yetkili bir noktaya teslim edildiğinden emin olun.

Diğer bütün piller için cihazdaki pillerin nasıl doğru bir şekilde çıkartılacağı gösteren bölüme bakınız. Pilleri yetkili bir geri dönüşüm noktasına teslim edin.

Pillerin geri dönüştürülmesi için yetkili bir toplama noktasına teslim edin. Bu ürünün veya pilinin geri dönüşümüyle ilgili daha fazla bilgi için lütfen yerel danışma noktaları, ev atıkları hizmetleri ya da ürünü satın aldığınız noktayla iletişime geçin.

## **Birleşik Krallık'ta yaşayan müşteriler için uyarı**

Güvenliğiniz ve rahatınız için BS 1363 uyumlu bir kalıplı fiş cihazınız ile birlikte verilir.

Cihazla birlikte gelen fişin içindeki sigortanın değiştirilmesi gerekirse cihazla birlikte gelen sigortayla aynı değerlerde ve ASTA veya BSI onaylı BS 1362 aralığında, (örn., üzerinde  veya  işareti bulunur) bir sigorta kullanılmalıdır.

Eğer cihazla birlikte gelen fişin çıkartılabilir sigorta koruyucusu varsa, sigortayı değiştirdikten sonra koruyucuyu tekrar taktığımızdan emin olun. Sigortayı asla sigorta koruyucusu olmadan kullanmayın. Sigorta koruyucusunu kaybetmeniz durumunda, lütfen en yakın Sony servisiyle irtibata geçin.

## Singapur'da yaşayan müşteriler için

Complies with  
IDA Standards  
DB00353

## Ürünle birlikte gelen aksesuarların kontrolü

Parantez içindeki sayılar kaç adet olduğunu göstermektedir.

- Fotoğraf makinesi (1)
- Şarj edilebilir pil takımı NP-BX1 (1)
- Mikro USB kablosu (1)
- AC Adaptörü AC-UB10/UB10B/UB10C/UB10D (1)
- Güç kablosu (ana kablo) (ABD ve Kanada'da verilmez) (1)
- Bilek askısı (1)
- Omuz askısı adaptörü (2)  
(Omuz askısı adaptörleri resimde gösterildiği gibi omuz askısını (ayrıca satılır) takmak için kullanılır.)

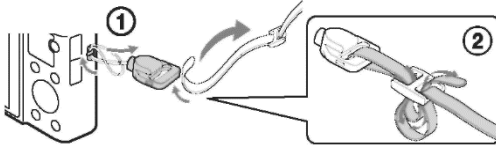



- Kullanım Kılavuzu (Bu kılavuz) (1)

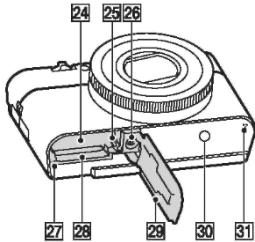
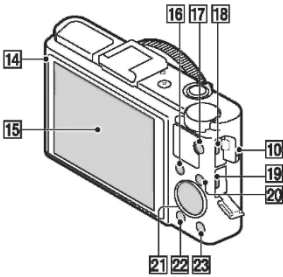
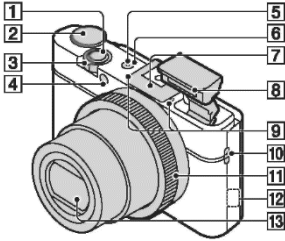

## Parçalar



- 1 Üste konumlandırılmış
- 2 Mod düğmesi  
iA (Akıllı Otomatik)/ iA+  
(Süper Otomatik)/ P (Otomatik Program)/ A (Diafram Önceliği)/ S (Deklanşör Önceliği)/ M (Manuel Pozlama)/ MR (Hafızadan Çağırma)/ FH (Film)/ (Panorama)/ SCN (Sahne Seçimi)
- 3 Çekim için: W/T (zoom) düğmesi  
Görüntülemek için: Dizin/Oynatım zoom düğmesi
- 4 Zaman ayarlı çekim lambası/  
Gülümseme Deklanşörü lambası/AF aydınlatıcı
- 5 Güç/Şarj lambası
- 6 AÇMA/KAPATMA (Güç) düğmesi
- 7 Çoklu arayüz bağlantısı\*
- 8 Flaş
  - Flaşın önünü parmaklarınızla kapatmayın.
  - Flaş, kullanılacağı zaman otomatik olarak açılacaktır. Flaş kullanılmıyorsa elinizle aşağı doğru bastırın.
- 9 Mikrofon
- 10 Askı kancası
- 11 Kontrol Halkası
- 12 Wi-Fi sensörü (yerleşik)
- 13 Lens
- 14 Işık sensörü
- 15 LCD ekran
- 16 Fn (Fonksiyon) düğmesi
- 17 MOVIE (Film) düğmesi

- 18** Çoklu Terminal
- Micro USB uyumlu cihazları destekler.
- 19** HDMI mikro jak
- 20** MENU düğmesi
- 21** Kontrol düğmesi
- 22**  (Oynatım) düğmesi
- 23**  (Sanal Kılavuz/Silme) düğmesi
- 24** Pil yuvası
- 25** Pil çıkartma düğmesi
- 26** Tripod soket deliği
- 5,5 mm'den (7/32 inç) daha kısa vidalı bir tripod kullanın.
- Aksi takdirde fotoğraf makinanızı düzgün bir şekilde sabitleyemezsiniz ve fotoğraf makinanız hasar görebilir.
- 27** Erişim lambası
- 28** Hafıza kartı yuvası
- 29** Pil/Hafıza kartı kapağı
- 30**  (N İşareti)
- Makineyi NFC özellikli bir akıllı telefona bağladığınızda işarete dokununuz.
  - NFC (Near Field Communication) uluslararası bir kısa mesafe kablosuz iletişim teknolojisi standardıdır.
- 31** Hoparlör

\* Çoklu arayüz bağlantısı ile uyumlu aksesuarlar hakkında daha fazla bilgi için Sony web sitesini ziyaret edin, size en yakın Sony bayisine veya yetkili Sony servisine başvurun. Ayrıca aksesuar yuvası ile uyumlu aksesuarları da kullanabilirsiniz.

Başka üreticilerin aksesuarları ile çalışma garantisi edilmez.



## Pil takımının yerleştirilmesi

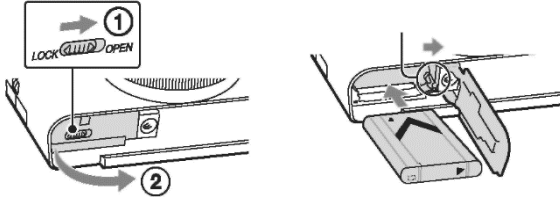

1 Kapağı açın.

2 Pil takımını yerleştirin.

- Pil çıkartma düğmesine basarken, resimde gösterildiği gibi pil takımını yerine yerleştirin. Pili yerleştirdikten sonra pil çıkartma düğmesinin kilitlendiğini kontrol edin.
- Pil düzgün bir şekilde yerleştirilmeden kapağı kapamaya çalışırsanız fotoğraf makineniz hasar görebilir.

## Pil takımının şarj edilmesi

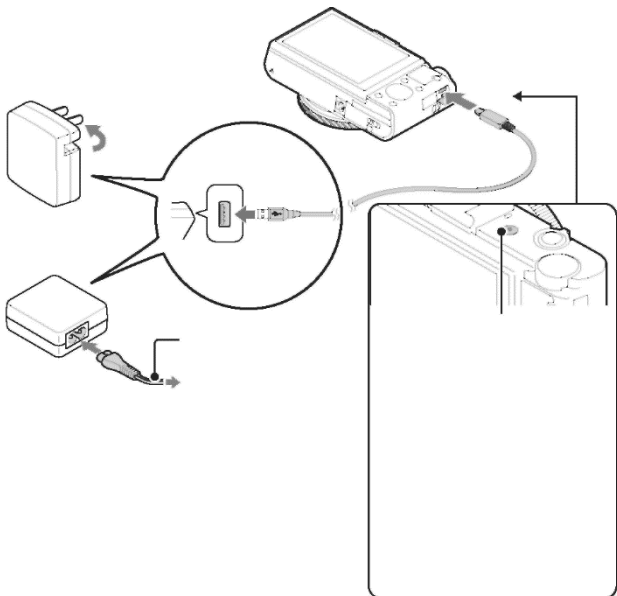

**1** Mikro USB kablosunu (cihazla birlikte verilir), kullanarak fotoğraf makinesini AC adaptörüne (cihazla birlikte verilir) bağlayın.

**2** AC Adaptörünü prize takın (duvar prizi).

Güç/Şarj lambası turuncu renkte yanar ve şarj etmeye başlanır.

- Pili şarj ederken fotoğraf makinesini kapatın.
- Pil kısmen şarjlı durumdayken de pil takımını şarj edebilirsiniz.
- Güç/Şarj lambasının yanıp sönmeye başlamesi ve şarjın tamamlanmaması halinde, pil takımını çıkartıp tekrar takın.

## Notlar

- AC Adaptörü prize baęlıyken fotoğraf makinesinin üzerindeki Güç/Şarj lambası yanıp sönmeye başlarsa, sıcaklığın önerilen sıcaklık sınırının dışında kalması sebebiyle şarj işleminin geçici olarak durdurulduğu anlamına gelir. Sıcaklık uygun seviyeye gelince, şarj işlemi devam eder. Pil takımının 10°C ile 30°C (50F ile 86F) arası ortam sıcaklığında şarj edilmesini öneririz.
- Pilin terminal bölümü kirliyse pil takımı verimli bir şekilde şarj edilemeyebilir. Böyle bir durumda, yumuşak bir kumaş veya pamuklu çubuk kullanarak pilin terminal bölümündeki kiri nazikçe silerek temizleyin.
- AC adaptörünü (cihazla birlikte verilen) en yakındaki prize takın. AC Adaptörün kullanımı sırasında arıza meydana gelirse, hemen soketi prizden çıkartarak güç kaynağının bağlantısını kesin.
- Şarj işlemi sonlandığında, AC adaptörünü prizden çıkartın.
- Sadece orijinal Sony marka pil takımı, micro USB kablosu (cihazla birlikte verilir) ve AC Adaptörü (cihazla birlikte verilir) kullanın.
- Fotoğraf makinesiyle birlikte verilen AC adaptörüyle prize baęlıysa çekim/oyun sırasında güç beslemesi yapılmaz. Çekim/oyun sırasında fotoğraf makinesine güç beslemesi yapabilmek için AC-UD10 (ayrıca satılır) veya AC-UD11 (ayrıca satılır) AC adaptörü kullanın.
- AC-UD11 AC Adaptörü (ayrıca satılır) bazı ülkelerde/bölgelerde kullanılamaz.

## Şarj süresi (Tam şarj)

AC Adaptörü (cihazla birlikte verilir) kullanıldığında şarj süresi yaklaşık 230 dakikadır.

## Notlar

- Yukarıda belirtilen şarj süresi tamamen boş bir pil takımını 25°C (77°F) sıcaklıkta şarj ederken geçerlidir. Kullanım koşullarına ve ortamına baęlı olarak şarj işlemi daha uzun sürebilir.

## Bilgisayara baęlayarak řarj etme

Fotoęraf makinesini mikro USB kablosu kullanıp bilgisayarla baęlayarak da pil takımını řarj edebilirsiniz.

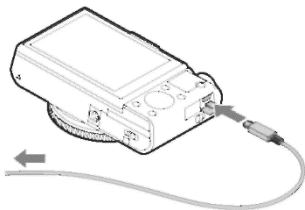

### Notlar

- Bilgisayardan řarj ederken ařaęıdaki noktalara dikkat edin:
  - Fotoęraf makinesi gc kaynaęına baęlı olmayan bir dizst bilgisayarla baęlanırsa, dizst bilgisayarın pil seviyesi azalır. ok uzun bir sre boyunca řarj etmeyin.
  - Bilgisayar ve fotoęraf makinesi arasında USB baęlantısı kurulduęunda bilgisayarı aıp/kapatmayın veya yeniden bařlatmayın veya bilgisayarı uyku modundayken aıp/kapatmadan veya yeniden bařlatmadan nce veya bilgisayarı uyku modundayken amadan nce, fotoęraf makinesinin baęlantısını kesin.
  - Toplama veya zerinde modifikasyon yapılmıř bilgisayarlarla yapılan řarj iřlemlerinde garanti verilmez.

## Pil ömrü ve kaydedilebilen ve oynatılabilen fotoğraf sayısı

|                        | Pil ömrü         | Fotoğraf sayısı        |
|------------------------|------------------|------------------------|
| Çekim (fotoğraf)       | Yaklaşık 175 dk. | Yaklaşık 350 fotoğraf  |
| Normal film çekimi     | Yaklaşık 45 dk   | —                      |
| Sürekli film çekimi    | Yaklaşık 80 dk.  | —                      |
| Görüntüleme (fotoğraf) | Yaklaşık 250 dk. | Yaklaşık 5000 fotoğraf |

### Notlar

- Yukarıda verilen fotoğraf sayıları pil takımı tamamen şarjlıyken geçerlidir. Kullanım koşullarına bağlı olarak fotoğraf sayısı azalabilir.
- Kaydedilebilen fotoğraf sayısı aşağıda belirtilen koşullar altında geçerlidir:
  - Sony "Memory Stick PRO Duo" (Mark2) medya (ayrıca satılır) kullanılırken
  - Pil takımı 25°C (77°F) ortam sıcaklığında kullanıldığında.
- "Çekim (fotoğraf)" için verilen sayılar CIPA standardına dayanmaktadır ve aşağıdaki koşullar altında çekim yapıldığında geçerlidir:  
(CIPA: Camera & Imaging Products Association)
  - DISP seçeneği [Display All Info.] olarak ayarlandığında.
  - 30 saniyede bir çekim yapılırken.
  - Zoom W ve T arasında değiştirildiğinde.
  - Flaş iki basışta bir patlar.
  - Her on çekimde bir cihaz kapatılıp açılırken.
- Film çekimi için verilen dakika süreleri CIPA standardına dayanmaktadır ve aşağıdaki koşullar altında çekim yapıldığında geçerlidir:
  - Kayıt Ayarı: 60i 17M(FH)/50i 17M(FH)
  - Normal film çekimi: Pil ömrü sürekli olarak çekimin başlatılmasına/durdurulmasına, yakınlaştırma yapılmasına ve cihazın açılmasına/kapatılmasına göre hesaplanmıştır.
  - Sürekli film çekimi: Pil ömrü sınıra (29 dakika) erişilinceye kadar durmadan çekim yapılarak ve ardından tekrar MOVIE düğmesine basılıp kayda deva edilerek hesaplanmıştır. Zoom gibi diğer özellikler çalıştırılmamıştır.

## Bellek kartı takılması (ayrıca satılır)

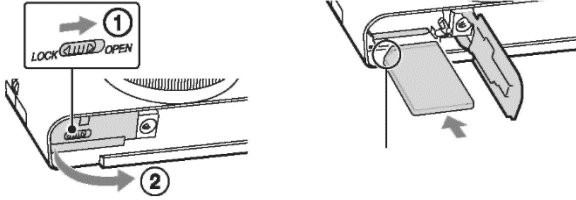

- 1 Kapağı açın.
- 2 Hafıza kartını takın (ayrıca satılır).
  - Çentikli köşesi resimde gösterildiği yöne bakacak şekilde hafıza kartını klik sesi duyulana kadar yuvasına sokun.
- 3 Kapağı kapatın.



## Kullanabileceğiniz hafıza kartları

|          | Hafıza kartı            | Fotoğraflar için | Filmler için                |
|----------|-------------------------|------------------|-----------------------------|
| <b>A</b> | Memory Stick XC-HG Duo  | ✓                | ✓                           |
| <b>B</b> | Memory Stick PRO Duo    | ✓                | ✓ (sadece Mark2)            |
|          | Memory Stick PRO-HG Duo | ✓                | ✓                           |
| <b>C</b> | Memory Stick Micro (M2) | ✓                | ✓ (sadece Mark2)            |
| <b>D</b> | SD hafıza kartı         | ✓                | ✓ (Sınıf 4 veya daha hızlı) |
|          | SDHC hafıza kartı       | ✓                | ✓ (Sınıf 4 veya daha hızlı) |
|          | SDXC hafıza kartı       | ✓                | ✓ (Sınıf 4 veya daha hızlı) |
| <b>E</b> | microSD hafıza kartı    | ✓                | ✓ (Sınıf 4 veya daha hızlı) |
|          | microSDHC hafıza kartı  | ✓                | ✓ (Sınıf 4 veya daha hızlı) |
|          | microSDXC hafıza kartı  | ✓                | ✓ (Sınıf 4 veya daha hızlı) |

• Bu kullanım kılavuzunda, tabloda yer alan ürünler toplu halde aşağıdakilere karşılık gelmektedir:

- A: “Memory Stick XC Duo” medya
- B: “Memory Stick PRO Duo” medya
- C: “Memory Stick Micro” medya
- D: SD kart
- E: microSD hafıza kartı

### Notlar

- “Memory Stick Micro” medya veya microSD hafıza kartlarını bu fotoğraf makinesi ile birlikte kullandığımızda uygun bir adaptör kullandığımızdan emin olun.

## **Hafıza kartını/pil takımını çıkartmak için**

Hafıza kartı: Hafıza kartını çıkartmak için kartı içeri doğru itirin.

Pil takımı: Pil çıkartma düğmesini kaydırın. Pil takımının düşmemesine dikkat edin.

### **Notlar**

- Erişim lambasının (sayfa 9) ışığı yanarken hafıza kartını/pil takımını asla çıkartmayın.  
Aksi takdirde hafıza kartının içindeki veriler hasar görebilir.

## Saatin ayarlanması

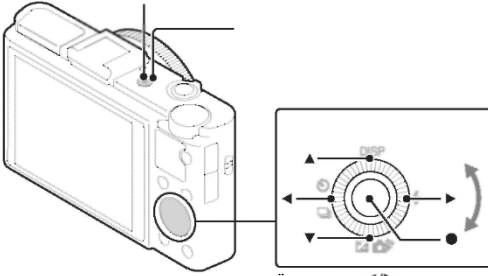

Öğe seçme: ◀/▶

Tarih ve saatin nümerik değerlerinin ayarlanması:

▲/▼/↖/↗

Ayar yapma: ●

### 1 ON/OFF (Güç) düğmesine basın.

Fotoğraf makinesini ilk defa çalıştırdığımızda Tarih & Saat ayarı ekranı görüntülenir.

- Cihazın çalışması ve kullanılabilir hale gelmesi biraz zaman alacaktır.

### 2 Ekranda [Enter] seçeneğinin seçilmiş olduğunu kontrol edin ve ardından kontrol düğmesinin üzerindeki ● düğmesine basın.

### 3 Ekrandaki talimatları izleyerek istediğiniz coğrafi konumu seçtikten sonra düğmesine basın ●.

### 4 [Daylight Svg:], tarih ve [Date Format:] ayarlarını yaptıktan sonra ● düğmesine basın.

- Gece yarısı 12:00 AM ve öğlen 12:00 PM olarak görüntülenir.

### 5 [Enter] seçeneğinin seçili olduğunu kontrol ettikten sonra ● düğmesine basın.

## Fotoğraf/film çekimi

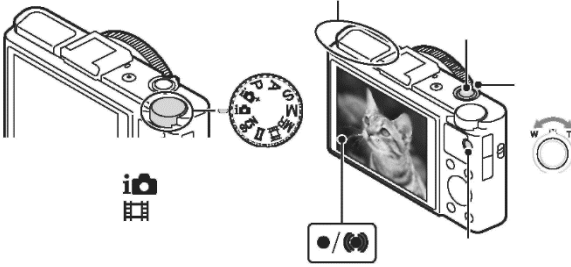

### Fotoğraf çekilmesi

- 1 Odaklama yapmak için deklanşöre yarıya kadar basın. Görüntüye odak yapıldıktan sonra bir ikaz sesi duyulur ve ● veya ● göstergesinin ışığı yanar.
- 2 Çekim yapmak için deklanşöre tam basın.

### Film çekimi

- 1 Kayda başlamak için MOVIE (Film) düğmesine basın.
  - Zoom ölçeğini değiştirmek için W/T (zoom) düğmesini kullanın.
  - Film kaydetmeye devam ederken fotoğraf çekebilmek için deklanşöre basın.
- 2 Kaydı sonlandırmak için MOVIE düğmesine tekrar basın.

### Notlar

- Flaşı çekerek çıkartmaya çalışmayın. Bu arızaya neden olabilir.
- Film kaydederken zoom özelliğini kullandığınızda, fotoğraf makinesinin zoom yaparken çıkarttığı sesler de kayda girebilir. Film kaydı sonlandırıldığında MOVIE düğmesine basıldığında çıkan ses de kayda girebilir.
- Fotoğraf makinesinin varsayılan ayarlarında ve sıcaklık yaklaşık 25°C (77°F) düzeyindeyken yaklaşık 29 dakika boyunca sürekli çekim yapılabilir. Film kaydı sonlandığında, MOVIE düğmesine tekrar basarak kaydı tekrar başlatabilirsiniz. Ortam sıcaklığına bağlı olarak, fotoğraf makinesini korumak için kayıt sonlandırılabilir.

## Resimlerin görüntülenmesi

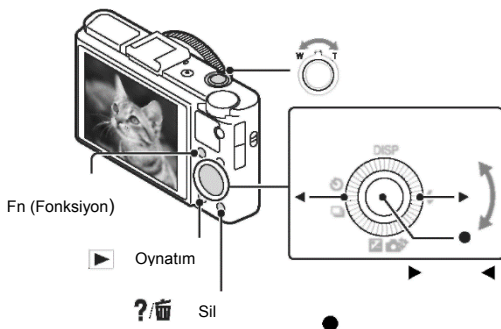

Resim seçme: ► (sonraki)/◄ (önceki) veya kontrol düğmesini döndürün

Ayar yapma: ●

### 1 ► (Oynat) düğmesine basın.

- MENU → ► 1 → [Still/Movie Select] şeklinde seçim yaparak ekran modunu fotoğraf ve film arasında değiştirebilirsiniz.

### Önceki/sonraki fotoğrafın seçilmesi

Kontrol düğmesinin üzerindeki ► (sonraki) /◄ (önceki) düğmesine basarak veya kontrol düğmesini döndürerek bir fotoğraf seçin. Filmleri görüntülemek için kontrol düğmesinin ortasındaki ● düğmesine basın.

### Resim silinmesi

- ① ?/🗑️ (Sil) düğmesine basın.
- ② Kontrol düğmesinin üzerindeki ▲ düğmesi ile [Delete] seçeneğini seçip ardından ● düğmesine basın.

### Fotoğrafın döndürülmesi

Fn (Fonksiyon) düğmesine basın.

### Fotoğraf çekimine geri dönmek için

Deklanşör düğmesine yarıya kadar basın.

## Diğer fonksiyonlar için talimatlar

Kontrol düğmesi, MENU düğmesi ve diğer düğmeler kullanılarak farklı fonksiyonlar kontrol edilebilir.

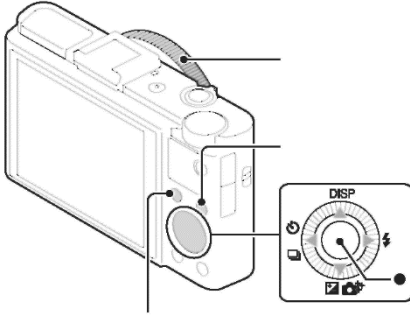

### Kontrol düğmesi

DISP (Ekran içerikleri): Ekran görünümünü değiştirmenizi sağlar.

⚡ (Flaş Modu): Fotoğraflar için flaş modunu seçebilmenizi sağlar.

📷/🌟 (Pozlandırma Dolgusu/Yaratıcı Fotoğraf): Fotoğrafın parlaklığını ayarlamayı sağlar. Çekim modu [Intelligent Auto] veya [Superior Auto] olarak seçildiğinde [Bkground Defocus], [Brightness], [Color], [Vividness] ve [Picture Effect] özelliklerini değiştirebilmenizi sağlar.

🕒/📷 (Sürücü Modu): Zaman ayarlı çekim ve aralıksız çekim modunu kullanabilmenizi sağlar.

● (Odak takip): Fotoğraf makinesi nesneyi takip ederek nesnenin yer değiştirmesi halinde odağı otomatik olarak ayarlar.

## Fn (Fonksiyon) düğmesi

Yedi adet fonksiyon kaydederek çekim yaparken bu fonksiyonları kullanabilmenizi sağlar.

- ① Fn (Fonksiyon) düğmesine basın.
- ② Fn (Fonksiyon) düğmesine tekrar tekrar basarak veya kontrol düğmesinin üzerindeki ◀/▶ düğmesini kullanarak istediğiniz fonksiyonu seçin.
- ③ Kontrol düğmesini veya Kontrol Halkasını döndürerek ayarlanacak olan değeri seçin.

## Kontrol Halkası

Sık kullandığınız fonksiyonlar Kontrol Halkasına atanabilir; çekim sırasında daha önceden yapılan ayarlar sadece Kontrol Halkasını döndürülerek değiştirilebilir.

## Menü Öğeleri

### Fotoğraf çekimi menüsü

|                          |   |
|--------------------------|---|
| Görüntü boyutu           | Resimlerin boyutunu seçer.  |
| Görüntü Oranı            | Resimlerin görüntü oranını seçer.   |
| Kalite                   | Fotoğrafların görüntü kalitesini ayarlar.   |
| Panorama: Boyut          | Panoramik resimlerin boyutunu seçer.  |
| Panorama: Yön            | Panoramik resimlerin çekilme yönünü seçer.  |
| Akıllı Telefonla Kontrol | Makineyi akıllı telefonla kontrol ederek fotoğraflar ve filmler çeker.  |
| Sürücü Modu              | Sürekli çekim gibi sürücü modlarından birini seçmeye yarar.   |
| Flaş Modu                | Flaş ayarlarını değiştirir.   |
| Odaklama Modu            | Odaklanma yöntemini seçer.  |
| Otofokus Alanı           | Odaklama alanını seçer.   |
| Soft Skin Efektini       | Soft Skin Efektini ve seviyesini ayarlar.   |
| Gülümseme/Yüz Algılama   | Yüzleri algılayarak çeşitli ayarların otomatik olarak yapılabilmesini sağlar. Gülümseme tespit edildiğinde deklanşöre otomatik olarak basılmasını sağlar.   |
| Otomatik Nesne Kareleme  | Yüzleri çekerken, yakım çekim yapılırken veya Odak Takip özelliği ile izlenen nesnelere fotoğraf çekerken sahneyi analiz eder ve görüntüleri otomatik olarak kırparak daha iyi kompozisyona sahip bir kopyasını kaydeder. |

|                              |   |
|------------------------------|---|
| ISO                          | İşık hassasiyetini ayarlar.   |
| Ölçüm Modu                   | Pozlandırmayı ayarlayabilmek için nesnenin hangi bölümünün ölçüleceğini ayarlayan ölçüm modunu ayarlar.   |
| Flash Dolgusu                | Flaş ışığının yoğunluğunu ayarlar.  |
| Beyaz Dengesi                | Fotoğrafın renk tonlarını ayarlar.  |
| DRO/Auto HDR                 | Parlaklık ve kontrast dolgusunu otomatik olarak yapar.  |
| Yaratıcı Stil                | Tercih edilen görüntü işlemlerini seçer.  |
| Resim Efektleri              | Daha etkileyici ve sanatsal bir ifade yaratabilmek için istenilen efekt filtresini seçer.                 |
| Net Görüntü Zoom             | Dijital Zoom özelliğine göre daha yüksek kaliteyle zoom yapılmış bir görüntü elde edilmesini sağlar.      |
| Dijital Zoom                 | Net Görüntü Zoom özelliğine göre daha yüksek bir büyütme oranına sahip görüntüler elde edilmesini sağlar. |
| Uzun Pozlama Parazit Azaltma | Deklanşör hızının 1/3 saniye veya daha uzun olduğu çekimler için bozulma azaltma işlemini ayarlar.        |
| High ISO NR                  | Yüksek hassasiyette çekimlerde kirlilik azaltma işlemini ayarlar.   |
| AF Aydınlatıcı               | Odaklamaya yardımcı olmak için karanlık sahnelerin üzerine ışık veren AF aydınlatıcıyı ayarlar.           |
| SteadyShot                   | SteadyShot seçimini yapar.  |
| Renk Alanı                   | Yeniden düzenlenebilir renklerin aralığını değiştirir.  |
| Çekim İpuçları Listesi       | Bütün çekim ipuçlarına erişim sağlar.   |
| Tarih Yaz                    | Fotoğrafların üzerine çekim tarihinin kaydedilip edilmeyeceğini ayarlar.                                  |
| Pozlandırma modları          | Çeşitli çekim koşullarına uyum sağlaması için önceden yapılmış ayarları seçer.                            |
| Hafızadan çağırma            | Mod düğmesi [Memory recall] konumundayken çağırma istediğiniz ayarları seçer.                             |
| Bellek                       | Tercih edilen modları veya fotoğraf makinesi ayarlarını kaydeder.   |



## Film çekimi menüsü

|                             |  |
|-----------------------------|--|
| Dosya Formatı               | Film dosyası formatını seçer.                                  |
| Kayıt Ayarı                 | Kaydedilen resim çerçevesinin boyutunu seçer.                  |
| Görüntü Boyutu (Çift Kayıt) | Film kaydı yaparken fotoğraf çekim boyutunu ayarlar.           |
| SteadyShot                  | SteadyShot seçimini yapar.                                     |
| Ses Kaydı                   | Film çekimi sırasında sesli kayıt alınıp alınmayacağını seçer. |
| Rüzgar Sesi Azaltma.        | Film kaydı sırasında rüzgarın sesini azaltır.                  |
| Film                        | Nesneye veya efekte uyan pozlandırma modunu seçmeye yarar.     |

## Kişiselleştirilmiş menü

|                        |  |
|------------------------|--|
| FINDER/LCD Ayarı       | Elektronik vizör (ayrıca satılır) kullanırken elektronik vizör ve LCD ekran arasında geçiş yapma yöntemini ayarlar.                                    |
| Kırmızı Göz Giderme    | Flaşlı çekimde ortaya çıkan kırmızı gözü azaltır.  |
| Izgara Çizgisi         | Yapısal bir çizgiye göre hizalandırma yapılabilmesi için grid hattını ayarlar.   |
| Otomatik Ön İzleme     | Çekim sonrasında çekilen resmin otomatik olarak izlenmesini ayarlar.   |
| DISP Düğmesi           | Kontrol düğmesinin üzerindeki DISP düğmesine basılarak seçilebilecek ekran modunu ayarlar.   |
| Peaking Seviyesi       | Manuel odaklama yaparken odak aralığının ana hattını farklı bir renkle belirtir.   |
| Peaking Rengi          | Pik özelliği için kullanılan rengi ayarlar.  |
| Kontrol Halkası        | Kontrol Halkasını düğmesine istenilen bir özelliğin atanmasını sağlar.   |
| Halkanın Zoom Özelliği | Kontrol halkasının zoom yapma özelliğini ayarlar. [Step] olarak ayarladığınızda, zoom konumunu odak mesafesinin sabit bir kademesine getirebilirsiniz. |

|                         |  |
|-------------------------|--|
| Kontrol Halkası Ekranı  | Kontrol Halkası kullanılırken animasyon görüntülenip görüntülenmeyeceğini ayarlar. |
| Fonksiyon Düğmesi       | Fn (Fonksiyon) düğmesine basıldığında görüntülenecek fonksiyonları özelleştirir.   |
| Merkez Düğme Fonksiyonu | Merkez Düğmeye istenilen özelliklerin atanmasını sağlar.                           |
| Sol Düğme Fonksiyonu    | Sol Düğmeye istenilen özelliklerin atanmasını sağlar.                              |
| Sağ Düğme Fonksiyonu    | Sağ Düğmeye istenilen özelliklerin atanmasını sağlar.                              |
| MOVIE Düğmesi           | MOVIE düğmesinin her zaman etkin olup olmayacağını ayarlar.                        |
| MF Yardım               | Manuel odaklama yaparken büyütülmüş bir resim görüntüler.                          |
| Odak Büyütme Süresi     | Resmin büyütülmüş olarak ne kadar süreyle görüntüleneceğini ayarlar.               |
| Yüz Öncelikli Takip     | Takip sırasında öncelikli olarak yüzlerin takip edilmesini ayarlar.                |
| Yüz Kaydı               | Odaklamada öncelik verilecek kişiyi kaydeder veya değiştirir.                      |

### Oynatım menüsü

|                        |   |
|------------------------|---|
| Akıllı telefona gönder | Resimleri akıllı telefonun ekranına gönderir.               |
| Bilgisayara Gönder     | Görüntüleri ağa bağlanıp bilgisayara göndererek yedekler.   |
| TV'de Görüntüle        | Görüntüleri ağ özellikli bir televizyonda izleyebilirsiniz. |
| Fotoğraf/Film Seçimi   | Fotoğraf/film gösterimi arasında geçiş yapar.               |
| Sil                    | Fotoğrafları siler.   |
| Slayt Gösterisi        | Slayt gösterisini görüntüler.                               |
| Görüntü Dizini         | Birden fazla resmi aynı anda görüntüler.                    |
| Koru                   | Fotoğrafları korur.   |
| Tarih Ekleme           | Fotoğrafların üzerine tarih yazdırma bilgisi ekler.         |
| Resim Efektleri        | Fotoğrafların üzerine çeşitli desenler ekler.               |

|                |  |
|----------------|--|
| Ses Ayarları   | Sesi ayarlar.  |
| Oynatım Ekranı | Portre olarak kaydedilen bir resmin nasıl görüntüleneceğini ayarlar. |

### Hafıza Kartı Aracı menüsü

|                           |   |
|---------------------------|---|
| Format                    | Hafıza kartını biçimlendirir.   |
| Dosya Numarası            | Resimlere ve filmlere dosya numarası atama yöntemini ayarlar.                     |
| Kayıt Klasörünün Seçimi   | Fotoğrafların saklanacağı klasörü değiştirir.                                     |
| Yeni Klasör               | Fotoğrafları ve filmleri (MP4) kaydetmek için yeni bir klasör oluşturur.          |
| Görüntü Veritabanı Onarma | Filmlerin görüntü veritabanı dosyasını onararak kayıt ve oynatmaya olanak sağlar. |
| Kart Alanını Görüntüle    | Film kaydı yapılabilecek süreyi ve çekilebilecek resim sayısını gösterir.         |

### Saat ayarı menüsü

|                   |  |
|-------------------|--|
| Tarih/Zaman Ayarı | Tarih, saat ve yaz saati uygulamasını ayarlar. |
| Bölge Ayarı       | Makinenin kullanılacağı yeri ayarlar.          |

### Kurulum menüsü

|                                |   |
|--------------------------------|---|
| Menü açılışı                   | Menüdeki imlecin varsayılan konumunu en üst öge veya son seçilen öge olarak ayarlar.      |
| Mod Kadranı Kılavuzu           | Mod kadranı kılavuzunu açar veya kapatır (çekim modlarının açıklaması).                   |
| LCD Parlaklığı                 | Ekran parlaklığını ayarlar.   |
| Vizör Parlaklığı               | Elektronik vizör kullanılırken (ayrıca satılır), elektronik vizörün parlaklığını ayarlar. |
| Enerji Tasarrufu               | Güç tasarrufu özelliğinin seviyesini ayarlar.   |
| Güç Tasarrufu Başlangıç Zamanı | Fotoğraf makinesinin otomatik olarak kapanacağı zamana kadar geçecek süreyi ayarlar.      |
| PAL/NTSC Seçici                | Cihazın TV formatını değiştirerek, farklı film formatında                                 |

|  |   |
|--|---|
| (sadece 1080 50i modelleriyle uyumludur) | çekim yapılabilir.  |
| Yükleme Ayarları*1                       | Eye-Fi kartı kullanıldığında makinenin yükleme özelliğini ayarlar.                              |
| HDMI Çözünürlüğü                         | Makine bir HDMI televizyona bağlandığında çözünürlüğü ayarlar.                                  |
| CTRL FOR HDMI                            | "BRAVIA" Sync özelliğini destekleyen bir televizyon üzerinden fotoğraf makinesini kontrol eder. |
| USB Bağlantısı                           | USB bağlantı yöntemini ayarlar.   |
| USB LUN Ayarı                            | USB bağlantısının özelliklerini sınırlayarak uyumluluğu artırır.                                |
| USB Güç Kaynağı                          | USB bağlantısı kullanılarak güç beslemesi yapıp yapılmayacağını belirler.                       |
| Ses sinyalleri                           | Fotoğraf makinesinin çalışma sesini ayarlar.  |
| WPS Push                                 | WPS düğmesine basarak erişim noktasını fotoğraf makinesine kolayca kaydedebilirsiniz.           |
| Erişim Noktası Ayarları                  | Erişim noktanızı manuel olarak kaydedebilirsiniz.   |
| Cihaz Adını Düzenle                      | Wi-Fi Direct altında cihaz adını değiştirebilirsiniz.   |
| MAC Adresini Görüntüle                   | Fotoğraf makinesinin MAC adresini görüntüler.   |
| SSID/PW Sıfırla                          | Akıllı telefon bağlantısının SSID ve şifresini değiştirir.                                      |
| Uçak Modu                                | Cihazı kablosuz iletişime geçmeyecek şekilde ayarlayabilirsiniz.                                |
| Sürüm                                    | Makinenin yazılım sürümünü görüntüler.  |
| Dil                                      | Dili seçer.   |
| Düşme Sensörü                            | [Drop Sensor] özelliğini ayarlar.   |
| Demo Modu                                | Filmlerin demo gösterimini açık veya kapalı konumuna getirir.                                   |
| Sıfırlama                                | Ayarları varsayılan ayarlara geri döndürür.   |

\*1 Eye-Fi kartı (ayrıca satılır) fotoğraf makinesine takıldığında görüntülenir.

## “PlayMemories Home” Özellikleri

“PlayMemories Home” yazılımını fotoğrafları ve filmleri bilgisayara aktarıp kullanmanızı sağlar. AVCHD filmleri bilgisayarınıza aktarırken “PlayMemories Home” gereklidir.



Fotoğraf makinesinden görüntüleri aktarma

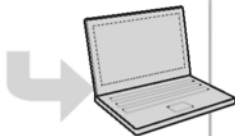

### Düzenleme

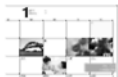

Resimleri  
Takvimde  
görüntüleme



Film diski  
yaratılma

### Görüntüleri paylaşılma



Görüntüleri ağ  
servislerine yükleme



“PlayMemories  
Online” üzerinden  
görüntü paylaşma

## “PlayMemories Home” yazılımını indirme (sadece Windows için)

“PlayMemories Home” yazılımını aşağıdaki URL'den indirebilirsiniz:  
[www.sony.net/pm](http://www.sony.net/pm)

### Notlar

- “PlayMemories Home” yazılımını yüklemek için İnternet bağlantısı gerekir.
- “PlayMemories Online” veya diğer ağ servislerini kullanabilmek için internet bağlantısı gerekir. “PlayMemories Online” veya diğer ağ servisleri bazı ülkelerde veya bölgelerde kullanılamayabilir.
- “PlayMemories Home” Mac bilgisayarlarla uyumlu değildir. Mac bilgisayarınızda yüklü olan uygulamaları kullanın. Ayrıntılar için, aşağıdaki URL'ye gidin:  
<http://www.sony.co.jp/imsoft/Mac/>

## “PlayMemories Home” yazılımının bilgisayara kurulması

- 1 Bilgisayarınızdaki internet tarayıcısını kullanarak aşağıdaki URL'ye gidin ve ardından tıklayın [Install] → [Run].  
[www.sony.net/pm](http://www.sony.net/pm)

- 2 Kurulumu tamamlamak için ekranda çıkacak talimatları izleyin.

- Fotoğraf makinenizi bilgisayara bağlamanız için mesaj görüntülediğinde micro USB kablosunu (birlikte verilir) kullanarak fotoğraf makinenizi bilgisayara bağlayın.

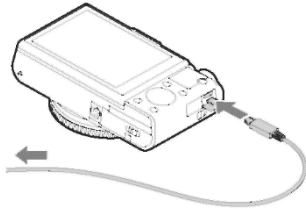

## “PlayMemories Home Yardım Kılavuzu” görüntüleme

“PlayMemories Home” kullanımı hakkında daha fazla bilgi için “PlayMemories Home Help Guide” içerisine göz atın.

- 1 Masaüstündeki [PlayMemories Home Help Guide] simgesine çift tıklayın.

- Başlat menüsünden “PlayMemories Home Help Guide” erişimi için: Tıklayın: [Start] → [All Programs] → [PlayMemories Home] → [PlayMemories Home Help Guide].
- Windows 8 için, Başlangıç ekranından [PlayMemories Home] simgesini seçin, ardından “PlayMemories Home” yazılımını başlatıp [Help] menüsünden [PlayMemories Home Help Guide] yazılımını seçin.
- “PlayMemories Home” hakkında daha fazla bilgi için “Cyber-shot User Guide” (sayfa 2) içerisine göz atabilir veya aşağıdaki PlayMemories Home destek sayfasını ziyaret edebilirsiniz (Yalnızca İngilizce):  
<http://www.sony.co.jp/pmh-se/>

## “Image Data Converter” Yazılımının Özellikleri

Aşağıda “Image Data Converter” yazılımı ile birlikte kullanabileceğiniz özelliklere örnekler verilmiştir.

- Ton eğrisi veya keskinlik gibi çoklu düzeltme özelliklerini kullanarak RAW görüntülerini düzenleyebilirsiniz.
- Fotoğrafları beyaz dengesi, diyafram değeri ve Yaratıcı Stil gibi özellikleri kullanarak ayarlayabilirsiniz.
- Bilgisayarınızda görüntülenen ve düzenlenen fotoğrafları kaydedebilirsiniz. RAW görüntüleri kaydetmenin iki yolu vardır: RAW dosyası olarak kaydetme veya genel kullanıma yönelik formatta kaydetme.
- Bu fotoğraf makinesi ile çekilen RAW/JPEG görüntülerini görüntüleyip karşılaştırabilirsiniz.
- Fotoğraflara beş seviye halinde sıralama verebilirsiniz.
- Renk etiketini ayarlayabilirsiniz.

## “Image Data Converter” Yazılımını Yükleme

- 1 Aşağıdaki URL'den yazılımı indirip bilgisayarınıza yükleyin.

Windows: <http://www.sony.co.jp/imsoft/Win/>

Mac: <http://www.sony.co.jp/imsoft/Mac/>

## “Image Data Converter Kılavuzu” görüntüleme

“Image Data Converter” kullanımı hakkında daha fazla bilgi için “Image Data Converter Kılavuzu” içerisine göz atın.

- 1 Windows için:

Tıklayın [Başlat] → [Programlar] → [Image Data Converter] → [Yardım] → [Image Data Converter Ver.4].

Mac için:

Finder'ı başlatın → [Uygulamalar] → [Image Data Converter] → [Image Data Converter Ver.4] → Menü çubuğunda “Help” → “Image Data Converter Guide” şeklinde seçim yapın.

- Windows 8 için “Image Data Converter Ver.4” yazılımını başlatın → Menü çubuğundan “Help” → “Image Data Converter Guide” şeklinde seçim yapın
- “Image Data Converter” hakkında daha fazla bilgi için “Cyber-shot User Guide” (sayfa 2) içerisine göz atabilir veya aşağıdaki “Image Data Converter” destek sayfasını ziyaret edebilirsiniz (yalnızca İngilizce):

<http://www.sony.co.jp/ids-se/>

## Fotoğraf sayısı ve filmlerin kayıt süresi

Fotoğrafların sayısı ve film kaydı yapılabilecek süre çekim koşullarına ve hafıza kartına bağlı olarak değişmektedir.

### Fotoğraflar

Görüntü boyutu: L: 20M

[Aspect Ratio] seçeneği [3:2] olarak ayarlandığında\*

| Kapasite   | 2 GB         |
|------------|--------------|
| Kalite     |              |
| Standart   | 295 fotoğraf |
| Fine       | 170 fotoğraf |
| RAW & JPEG | 58 fotoğraf  |
| RAW        | 88 fotoğraf  |

\* [Aspect Ratio] seçeneği [3:2] dışında bir seçeneğe ayarlandığında, yukarıda belirtilenlerden daha fazla fotoğraf kaydedebilirsiniz. ([Quality] seçeneğinin [RAW] olarak ayarlandığı durumlar hariç.)

### Filmler

Aşağıdaki tablo yaklaşık maksimum kayıt sürelerini göstermektedir. Bunlar bütün film dosyaları için toplam süredir. Sürekli çekim yaklaşık 29 dakika boyunca yapılabilmektedir (ürünün teknik özelliklerinden dolayı sınırlıdır). MP4 (12M) formatındaki filmin maksimum sürekli kayıt süresi yaklaşık 15 dakikadır (2 GB dosya boyutuyla sınırlıdır).

(s (saat), d (dakika))

| Kapasite                | 2 GB     |
|-------------------------|----------|
| Kayıt Ayarı             |          |
| 60i 24M(FX)/50i 24M(FX) | 10 m     |
| 60i 17M(FH)/50i 17M(FH) | 10 m     |
| 60p 28M(PS)/50p 28M(PS) | 9m       |
| 24p 24M(FX)/25p 24M(FX) | 10 m     |
| 24p 17M(FH)/25p 17M(FH) | 10 m     |
| 1440×1080 12M           | 15 m     |
| VGA 3M                  | 1 s 10 d |



- Makinenin film kaydetme süresi VBR (Variable Bit Rate) donanımına sahip olduğu için değişebilmektedir. VBR çekilen sahneye göre görüntü kalitesini otomatik olarak ayarlar. Hızlı hareket eden bir nesneyi çektiğinizde, görüntü net olur ancak kayıt süresi kısalmaya başlar çünkü kayıt yapılabilmesi için daha fazla belleğe ihtiyaç duyulur. Kayıt süresi ayrıca çekim koşullarına, çekilen nesneye veya görüntü kalitesine/boyutuna göre değişir.

## Fotoğraf makinesinin kullanımı hakkında notlar

### Fotoğraf makinesinde bulunan fonksiyonlar

- Bu kullanım kılavuzunda 1080 60i uyumlu ve 1080 50i uyumlu cihazlar anlatılmaktadır.

Fotoğraf makinenizin 1080 60i uyumlu bir cihaz veya 1080 50i uyumlu bir cihaz olup olmadığını anlamak için makinenin altında bulunan aşağıdaki işaretleri kontrol edin.

1080 60i-uyumlu cihaz: 60i

1080 50i-uyumlu cihaz: 50i

- Bu makine 1080 60p veya 50p formatında filmlerle uyumludur. Şu ana kadar olan standart iç içe geçmeli yöntemle kayıt yapan modlarının aksine, bu fotoğraf makinesi aşamalı yöntem kullanır. Böylelikle çözünürlük artar ve daha net, daha gerçekçi görüntüler ortaya çıkar.

### Kullanım ve bakım hakkında

Ürünü sert kullanmayın, sökmeyin, üzerinde değişiklik yapmayın, çarpmayın, düşürmeyin veya üzerine basmayın. Lense özellikle dikkat edin.

### Kayıt/oyunlatım hakkında notlar

- Kayda başlamadan önce fotoğraf makinenizin doğru çalıştığından emin olmak için öncesinde bir deneme çekimi yapın.
- Bu fotoğraf makinesi toz geçirmez, sıçrama korumalı ve su geçirmez değildir.
- Makinenin suyla temas etmemesine özen gösterin. Makinenin içine su kaçması halinde arıza meydana gelebilir. Bazı durumlarda, makine tamir edilemeyebilir.
- Fotoğraf makinesini doğrudan güneşe veya parlak ışıklara doğrudan doğruya bırakmayın. Böyle bir durum fotoğraf makinesinde arızaya sebebiyet verebilir.
- Nem yoğunlaşması meydana gelirse fotoğraf makinesini kullanmadan önce nemin kaybolmasını bekleyin.
- Makineyi sallamayın ve bir yere vurmeyin. Arızaya sebebiyet verebilir ve bunun sonucunda fotoğraf çekemeyebilirsiniz. Ayrıca, kayıt medyaları kullanılamaz hale gelebilir veya görüntü verisi hasar görebilir.

Fotoğraf makinenizi aşağıdaki ortamlarda kullanmayın ve saklamayın:

- Aşırı sıcak, soğuk veya nemli yerlerde  
Güneşin altına park edilmiş bir arabanın içinde. Güneş ışığı fotoğraf makinesinin gövdesini ısıtarak şeklini deforme edebilir ve bu da arızalara sebebiyet verir.
- Doğrudan güneş ışığının altında veya ısıtıcıların yanında  
Makinenin gövdesi rengini yitirip deforme olabilir ve bu da arızalara neden olabilir.

- Güçlü titreşime maruz kalacağı yerlerde
- Güçlü radyo dalgaları veya radyasyon yayan veya güçlü mıknatıs özelliğine sahip yerlerde. Aksi takdirde, fotoğraf makinesi düzgün bir şekilde fotoğraf çekip oynatamayabilir.
- Kumlu ve tozlu yerlerde  
Kum ve tozun fotoğraf makinesinin içine girmesine izin vermeyin. Fotoğraf makinesinin bozulmasına neden olabilir ve bazı durumlarda fotoğraf makinesi onarılamaz.

## **Taşıma hakkında**

Fotoğraf makinesi pantolonunuzun veya kıyafetinizin arka cebindeyken sandalye veya benzeri yerlere oturmayın, aksi takdirde fotoğraf makinesinde arıza veya hasar meydana gelebilir.

## **Carl Zeiss lens**

Bu fotoğraf makinesinde mükemmel kontrastla keskin görüntüler çekebilen Carl Zeiss lens bulunmaktadır. Fotoğraf makinesinin lensi Carl Zeiss tarafından Carl Zeiss Almanya'nın kalite standartlarına göre kalite güvence sistemiyle üretilmiş ve lisanslanmıştır.

## **Ekran hakkında notlar**

Ekran yüksek hassasiyet teknolojisi kullanılarak üretilmiştir, bu nedenle piksellerin %99.99'dan fazlası efektif kullanım için işlevseldir. Ancak, ekranda bazı küçük siyah ve/veya parlak noktalar (beyaz, kırmızı, mavi veya yeşil) gözükabilir. Bu noktalar üretim sürecinin normal birer sonucu olup kayıt kalitesini etkilememektedir.

## **Flaş hakkında notlar**

- Fotoğraf makinesini flaş ünitesinden tutarak taşımayın veya üzerine fazla güç uygulamayın.
- Açık durumdaki flaş ünitesinin içine su, toz veya kum girerse arızaya neden olabilir.

## **Fotoğraf makinesinin sıcaklığı hakkında**

Sürekli kullanıldığında fotoğraf makineniz ve pil ısınabilir ancak bu bir arıza değildir.

## **Aşırı ısınma koruması hakkında**

Makinenin ve pilin sıcaklığına bağlı olarak film kaydı yapamayabilirsiniz veya fotoğraf makinesini korumak için güç otomatik olarak kesilebilir. Cihaz kapanmadan önce ekranda bir mesaj görüntülenir veya daha fazla film kaydı yapamazsınız. Böyle bir durumda, cihazı kapalı durumda bırakın ve fotoğraf makinesi ve pili soğuyana kadar bekleyin. Fotoğraf makinesi ve pili yeterince soğumadan cihazı çalıştırmazsınız, fotoğraf makinesi tekrar kapanabilir veya film kaydı yapamayabilirsiniz.

## **Pilin şarj edilmesi hakkında**

Uzun süredir kullanılmayan bir pili şarj etmeye çalışırsanız, tam kapasiteyle şarj edemeyebilirsiniz.

Bu bir arıza olmamakla birlikte, pilin özelliğinden kaynaklanmaktadır. Pili tekrar şarj edin.

## **Telif Hakları hakkında uyarı**

Televizyon programları, filmler, video kasetleri ve diğer materyaller telif hakkı korumalı olabilir. Bu tarz materyallerin izinsiz kaydı telif hakkı yasalarına ters dūşebilir.

## **Hasar gören içerik veya kayıt hatalarının tazmini sağlanmamaktadır**

Sony fotoğraf makinesi veya kayıt medyasındaki arızalardan dolayı gerçekleştirilemeyen kayıtlar, kayıtlı içeriklerin silinmesi veya hasar görmesi sonucu meydana gelen kayıpları tazmin etmemektedir.

## **Fotoğraf makinesinin yüzeyinin temizliđi**

Fotoğraf makinesi yüzeyini suyla nemlendirilmiş yumuşak bir kumaşla nazikçe silin ve ardından kuru bir kumaşla kurulayın. Kaplama veya kasanın hasar görmemesi için:

- Fotoğraf makinesini tiner, benzin, alkol, tek kullanımlık mendil, böceksavar, güneş kremi veya böcek ilacı gibi kimyasal ürünlerle temas ettirmeyin.

## **Ekran bakımı**

- Ekranın üzerinde kalan el kremi veya nemlendirici kaplamasına zarar verebilir. Ekrana bulaşması halinde hemen silin.
- Mendille veya benzeri şeylerle zorlayarak silmek kaplamaya zarar verebilir.
- Ekranda parmak izi veya kir kalırsa, temizleyip yumuşak bir bezle silmenizi öneririz.

## **Kablosuz LAN hakkında notlar**

Makinenin kaybolması veya çalınması sonucu içinde yüklü olan yerlere yetkisiz erişim ve kullanımdan kaynaklanan hasarlardan hiçbir şekilde sorumluluk kabul etmeyiz.

## **Makinenin atılması/başkasına verilmesi ile ilgili not**

Kişisel verilerin korunması için makineyi atarken veya başkasına verirken aşağıdaki işlemleri yapın.

- [Initialize] ile bütün fotoğraf makinesi ayarlarını sıfırlayın(sayfa 27).
- [Face Registration] içerisindeki kayıtlı bütün yüzleri silin(sayfa 25).

## Teknik Özellikler

### Fotoğraf makinesi

#### [Sistem]

Görüntü aygıtı: 13.2 mm × 8.8 mm (1.0 tipi) Exmor R CMOS sensör

Fotoğraf makinesinin toplam piksel sayısı: Yaklaşık 20.9 Megapiksel

Makinenin etkin piksel sayısı: Yaklaşık 20.2 Megapiksel

Lens: Carl Zeiss Vario-Sonnar T\* 3.6× zoom lens

f = 10.4 mm – 37.1 mm (28 mm – 100 mm (35 mm film eşdeğeri))

F1.8 (W) – F4.9 (T)

Film çekimi yaparken (16:9): 29 mm – 105 mm<sup>\*1</sup>

Film çekimi yaparken (4:3): 36 mm – 128 mm<sup>\*1</sup>

<sup>\*1</sup> [SteadyShot], [Standard] olarak ayarlandığında

SteadyShot: Optik

Pozlandırma kontrolü: Otomatik pozlama, Diyafram önceliği, Deklanşör önceliği, Manuel pozlama, Sahne seçimi

Bayaz dengesi: Automatic, Daylight, Shade, Cloudy, Incandescent, Fluorescent (Warm White/ Cool White/Day White/Daylight), Flash, Color temperature/Color filter, Custom

Dosya formatı:

Fotoğraf: JPEG (DCF, Exif, MPF Baseline) uyumlu, RAW (Sony ARW 2.3 Format), DPOF uyumlu  
Filmler (AVCHD formatı):  
AVCHD format Ver. 2.0 uyumlu  
Video: MPEG-4 AVC/H.264

Ses: Dolby Digital 2ch, Dolby Digital Stereo Creator özellikli

• Dolby Laboratories lisansı altında üretilmiştir.

Filmler (MP4 formatı):

Video: MPEG-4 AVC/H.264

Ses: MPEG-4 AAC-LC 2 kanal

Kayıt medya: “Memory Stick XC Duo” medya, “Memory Stick PRO Duo” medya, “Memory Stick Micro” medya, SD kartlar, microSD hafıza kartları

Flaş: Flaş mesafesi (ISO hassasiyeti (Önerilen Pozlandırma Dizini) Auto olarak ayarlandığında):  
Yaklaşık 0.3 m ila 15.0 m (0.98 ft. ila 49.21 ft.) (W)  
Yaklaşık 0.55 m ila 5.7 m (1.80 ft. ila 18.70 ft.) (T)

### [Giriş ve Çıkış konektörleri]

HDMI konektörü: HDMI mikro jak  
Çoklu Terminal\*:

USB bağlantısı

USB bağlantısı: Yüksek-Hızlı USB (USB 2.0)

\* Micro USB uyumlu cihazları destekler.

### [Ekran]

LCD ekran:

7.5 cm (3.0 tip) TFT sürücü

Toplam nokta sayısı:

1 228 800 nokta

## [Güç, genel]

Güç: Şarj edilebilir pil takımı NP-BX1,  
3.6 V

AC Adaptör AC-UB10/UB10B/  
UB10C/UB10D, 5 V

Güç tüketimi (çekim sırasında):

Yaklaşık 1.5 W

Çalışma sıcaklığı: 0 °C ila 40 °C (32 °F  
ila 104 °F)

Saklama sıcaklığı: -20 °C ila +60 °C (-4  
°F ila +140 °F)

Boyutlar (CIPA uyumlu):

101.6 mm × 58.1 mm × 38.3 mm (4  
inç × 2 3/8 inç × 1 9/16 inç)  
(G/Y/D)

Ağırlık (CIPA uyumlu) (NP-BX1 pil  
takımı, "Memory Stick Duo" medya  
ile birlikte):

Yaklaşık 281 g (9,9 oz)

Mikrofon: Stereo

Hoparlör: Monaural

Exif Baskı: Uyumlu

PRINT Image Matching III: Uyumlu

## [Kablosuz LAN]

Desteklenen standart: IEEE 802.11  
b/g/n

Frekans: 2,4GHz

Desteklenen güvenlik protokolleri:

WEP/ WPA-PSK/WPA2-PSK

Konfigürasyon yöntemi: WPS (Wi-Fi  
Protected Setup) / manuel

Erişim metodu: Altyapı Modu

NFC: NFC Forum Tipi 3 Tag uyumlu

## AC Adaptörü AC-UB10/UB10B/ UB10C/UB10D

Güç gereksinimleri: AC 100 V ila 240  
V, 50 Hz/60 Hz, 70 mA

Çıkış gerilimi: DC 5 V, 0,5 A

Çalışma sıcaklığı: 0 °C ila 40 °C (32 °F  
ila 104 °F)

Saklama sıcaklığı: -20 °C ila +60 °C (-4  
°F ila +140 °F)

Boyutlar:

Yaklaşık 50 mm × 22 mm × 54 mm  
(2 inç × 7/8 inç × 2 1/4 inç)  
(G/Y/D)

Ağırlık:

ABD ve Kanada için: Yaklaşık 48 g  
(1,7 oz)

ABD ve Kanada dışındaki  
ülkeler/bölgeler için: Yaklaşık 43 g  
(1,5 oz)

## Şarj edilebilir pil takımı NP-BX1

Kullanılan pil: Lityum-iyon pil

Maksimum gerilim: DC 4.2 V

Nominal gerilim: DC 3.6 V

Maksimum yükleme gerilimi: DC 4.2 V

Maksimum yükleme akımı: 1,89 A

Kapasite: 4.5 Wh (1 240 mAh)

Tasarım ve teknik özellikler herhangi  
bir bildirimde bulunulmaksızın  
değişikliğe tabiidir.

## Ticari Markalar

- Aşağıdaki markalar Sony Corporation'a ait ticari markalardır.  
**Cyber-shot**, “Cyber-shot,” “Memory Stick XC-HG Duo,” “Memory Stick PRO Duo,” “Memory Stick PRO-HG Duo,” “Memory Stick Duo,” “Memory Stick Micro”
- “AVCHD Progressive” ve “AVCHD Progressive” logoları Panasonic Corporation ve Sony Corporation’a ait ticari markalardır.
- Dolby ve double-D sembolleri Dolby Laboratories ticari markalardır.
- HDMI, HDMI High-Definition Multimedia Interface terimleri ve HDMI logosu HDMI Licensing LLC’nin Birleşik Devletler ve diğer ülkelerde ticari markaları veya tescilli ticari markalardır.
- Windows, Microsoft Corporation’un ABD ve/veya diğer ülkelerde tescilli markasıdır.
- Mac, App Store, Apple Inc.’nin tescilli ticari markalardır.
- iOS, Cisco Systems, Inc.’nin ve/veya ABD ve diğer ülkelerdeki kuruluşlarının ticari markası veya tescilli ticari markasıdır.
- SDXC logosu, SD-3C, LLC’nin ticari markasıdır.
- Android, Google Play, Google Inc.’nin ticari markalardır.
- Wi-Fi, Wi-Fi logosu, Wi-Fi PROTECTED SET-UP, Wi-Fi Alliance’nin tescilli ticari markalardır.
- N İşareti NFC Forum, Inc’nin Birleşik Devletler ve diğer ülkelerde ticari markası veya tescilli ticari markasıdır.
- DLNA ve DLNA CERTIFIED, Digital Living Network Alliance’nin ticari markalardır.

- “PS” ve “PlayStation”, Sony Computer Entertainment Inc.’nin tescilli ticari markalardır.
- Facebook ve “f” logosu Facebook, Inc’nin ticari markaları veya tescilli ticari markalardır.
- YouTube ve YouTube logosu Google Inc’nin ticari markaları veya tescilli ticari markalardır.
- Eye-Fi, Eye-Fi Inc.’in ticari markasıdır.
- Buna ek olarak, bu kılavuz içerisinde yer alan sistem ve ürün adları genel olarak, ilgili üreticilerinin ve geliştiricilerinin ticari markaları ve tescilli ticari markalardır. ™ veya ® işaretleri kılavuzun bütününde kullanılmamıştır.



- PlayStation Mağazasından (var ise) PlayStation 3 için geliştirilmiş uygulamaları indirerek PlayStation 3 ile keyfinizi arttırın.
- PlayStation 3 uygulaması PlayStation Ağ hesabı ve uygulama indirmeyi gerektirir. PlayStation Mağazasında olan alanlarda erişilebilir.

Bu ürün ile ilgili ek bilgiler ve sıkça sorulan soruların yanıtları Müşteri Hizmetleri Web sitemizde bulunmaktadır.



© 2013 Sony Corporation Türkiye'de  
basılmıştır



4465973110



**Eski Elektrikli ve Elektronik Cihazların İmhası** (Avrupa Birliği ve diğer Avrupa ülkelerinde ayrı toplama sistemleriyle uygulanmaktadır)

Ürünün veya ambalajı üzerindeki bu sembol, bu ürünün bir ev atığı gibi muamele görmemesi gerektiğini belirtir. Bunun yerine, elektrikli ve elektronik cihazların geri dönüşümü için uygun toplama noktasına teslim edilmelidir. Bu ürünün doğru bir şekilde elden çıkarılmasını sağlayarak, uygunsuz bir elden çıkarma durumunda çevre ve insan sağlığı açısından doğacak potansiyel olumsuz sonuçların önlenmesine yardımcı olmuş olacaktır. Materyallerin geri dönüştürülmesi doğal kaynakların korunmasına yardımcı olacaktır. Bu ürünün geri dönüşümü hakkında daha detaylı bilgi için lütfen ilgili belediyeye birimi veya ürünü satın aldığınız satıcı ile temasa geçiniz.



**Atık pillerin bertaraf edilmesi** (Avrupa Birliği'nde ve ayrı toplama sistemleri bulunan diğer Avrupa ülkelerinde uygulanan)

Pil veya ambalajın üzerindeki bu sembol, bu ürünle birlikte teslim edilen pilin evsel atık olarak değerlendirilmemesi gerektiğini belirtmektedir. Bazı piller için bu sembol, kimyasal bir sembole birleştirilerek kullanılmış olabilir. Eğer piller %0,0005 cıva veya %0,004 kurşun'dan fazla içerikteyseler, o zaman bu kimyasal semboller cıva (Hg) veya kurşun (Pb) için eklenir. Bu pillerin doğru şekilde bertaraf edilmesini sağlamakla, pillerin uygunsuz şekilde bertaraf edilmesi neticesinde çevre ve insan sağlığında meydana gelebilecek olan potansiyel zararların engellenmesine de katkıda bulunmuş olacaksınız. Materyallerin geri dönüştürülmesi doğal kaynakların korunmasına yardımcı olacaktır. Ürünlerin güvenlik, performans veya veri entegrasyon gibi sebeplerden dolayı beraberlerindeki pille sürekli bir bağlantı gerektirdikleri durumlarda pilin yalnızca kalifiye servis personeli tarafından değiştirilmesi zorunludur. Pilin uygun bir şekilde değerlendirilmesini sağlamak amacıyla ürünü, kullanım süresinin sonunda elektrikli ve elektronik ekipmanların geri dönüştürülmesine ilişkin yürürlükte olan toplama noktasına teslim ediniz. Diğer tüm piller için lütfen pillerin üründen güvenli bir şekilde çıkarılmasına ilişkin bölümü inceleyiniz. Pili, atık pillerin geri dönüştürülmesine yönelik yürürlükte toplama noktasına teslim ediniz. Bu ürünün veya pilin geri dönüştürülmesine ilişkin daha ayrıntılı bilgi için lütfen yerel Yetkili Dairenizle, evsel atık bertaraf servisinizle veya ürünü satın aldığınız mağazayla irtibat kurunuz.



Uygunluk beyanı, üretici firmanın yetkili kılınmış olduğu,  
Product Compliance Europe (PCE),  
Sony Deutschland GmbH tarafından yapılmaktadır.

Product Compliance Europe (PCE),  
Sony Deutschland GmbH Hedelfinger Strasse 61,  
70327 Stuttgart, Germany  
Tel: (0)711-5858-0, Fax: (0)711-5858-488  
URL of EU DoC Database: <http://www.compliance.sony.de/>

Üretici Firma:

**Sony Corporation**

1-7-1 Konan, Minato-ku, Tokyo 108-0075 Japan  
Türkiye İrtibat Numaraları: Tel: 0216-633 98 00  
Faks: 0216-632 70 30  
e-mail: [bilgi@eu.sony.com](mailto:bilgi@eu.sony.com)

**AEEE Yönetmeliğine Uygundur**





İTHALATÇI FİRMA

**SONY®**

**SONY EURASIA PAZARLAMA AŞ.**

Onur Ofis Park Plaza İnkılap Mah. Üntel Sok. No:10 Ümraniye 34768/İstanbul Sony Bilgi ve Danışma  
Hattı: 444 SONY (7669)